



PowerShot SX740 HS

Руководство пользователя камеры

РУССКИЙ

- Перед началом работы с камерой обязательно ознакомьтесь с данным Руководством, включая раздел «Инструкции по технике безопасности» (📖 12).
- Ознакомление с данным Руководством поможет научиться правильному обращению с камерой.
- Храните это Руководство в надежном месте, чтобы его можно было использовать в будущем.

- Для перехода на другие страницы нажимайте кнопки в правом нижнем углу.
 -  : следующая страница
 -  : предыдущая страница
 -  : страница до нажатия ссылки
- Для перехода в начало главы нажмите название главы справа.

Перед использованием

Основные операции

Руководство по расширенным операциям

Основные сведения о камере

Автоматический/гибридный автоматический режим

Другие режимы съемки

Режим P

Режимы Tv, Av и M

Воспроизведение

Беспроводные функции

Меню настройки

Принадлежности

Приложение

Алфавитный указатель

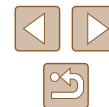

Перед использованием

Начальные сведения

Комплект поставки

Перед использованием проверьте наличие в комплекте поставки камеры перечисленных ниже комплектующих.
Если что-либо отсутствует, обращайтесь по месту приобретения камеры.

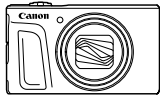

Камера



Аккумулятор*

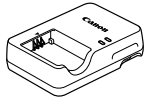

Зарядное устройство



Ремень для запястья

* Запрещается удалять с аккумулятора наклеенную на него оболочку.

- В комплект поставки также входят печатные документы.
- Карта памяти не входит в комплект поставки (📖2).

Поддерживаемые карты памяти

Могут использоваться указанные ниже карты памяти (продаются отдельно), независимо от их емкости.

- Карты памяти SD*1
- Карты памяти SDHC*1*2
- Карты памяти SDXC*1*2



*1 Карты, соответствующие стандартам SD. Однако работа с данной камерой проверена не для всех карт памяти.

*2 Также поддерживаются карты памяти UHS-1.

Перед использованием

Основные операции

Руководство по расширенным операциям

Основные сведения о камере

Автоматический/гибридный автоматический режим

Другие режимы съемки

Режим P

Режимы Tv, Av и M

Воспроизведение

Беспроводные функции

Меню настройки

Принадлежности

Приложение

Алфавитный указатель



Предварительные замечания и юридическая информация

- Сначала снимите и проверьте несколько тестовых снимков, чтобы убедиться в правильности их записи. Обратите внимание на то, что компания Canon Inc., ее филиалы и дочерние компании, а также дистрибьюторы не несут никакой ответственности за любой ущерб, обусловленный какой-либо неисправностью камеры и ее принадлежностей (включая карты памяти), приводящей к сбою в записи изображения или к записи изображения не тем способом, на который рассчитан аппарат.
- Несанкционированная фотосъемка или видео/аудиозапись людей или материалов, защищенных авторским правом, может нарушать права этих людей на конфиденциальность и/или другие их законные права, включая авторские права и права на интеллектуальную собственность. Обратите внимание, что ограничения могут действовать, даже если фотосъемка или видео/аудиозапись производится исключительно для личных целей пользователя.
- Условия гарантии на камеру и сведения о службе поддержки клиентов приведены в гарантийной информации в комплекте руководств пользователя камеры.
- Хотя экран изготавливается с использованием высокопрецизионных технологий и более 99,99% пикселей соответствуют техническим требованиям, в редких случаях отдельные пиксели могут иметь дефекты или отображаться в виде красных или черных точек. Это не свидетельствует о повреждении камеры и не влияет на записываемые изображения.
- При длительном использовании камеры она может стать теплой. Это не является признаком неисправности.

Соглашения, принятые в данном Руководстве

- В данном Руководстве значки служат для обозначения кнопок и дисков камеры, на которые эти значки нанесены или на которые они похожи.
- Значками обозначаются следующие кнопки и органы управления камеры. Цифры в скобках показывают номер соответствующего элемента управления в разделе «Названия компонентов» (4).
- ▲ Кнопка «Вверх» (12) на задней панели
- ◀ Кнопка «Влево» (8) на задней панели
- ▶ Кнопка «Вправо» (13) на задней панели
- ▼ Кнопка «Вниз» (15) на задней панели
- Диск управления (7) на задней панели
- Режимы съемки, а также значки и текст, отображаемые на экране, указываются в скобках.
- ⓘ: Важные сведения, которые следует знать.
- 📝: Примечания и советы для квалифицированного использования камеры.
- 📖 xx: Страницы со связанной информацией (в этом примере символы «xx» означают номер страницы).
- Инструкции данного Руководства относятся к камере с настройками по умолчанию.
- Для удобства все поддерживаемые карты памяти обозначаются просто как «карта памяти».
- Символы «▶ Фотографии» и «▶ Видеофильмы» под заголовками указывают, как используется функция – для фотографий или видеофильмов.

Перед использованием

Основные операции

Руководство по расширенным
операциям

Основные сведения о камере

Автоматический/гибридный
автоматический режим

Другие режимы съемки

Режим P

Режимы Tv, Av и M

Воспроизведение

Беспроводные функции

Меню настройки

Принадлежности

Приложение

Алфавитный указатель



Названия компонентов

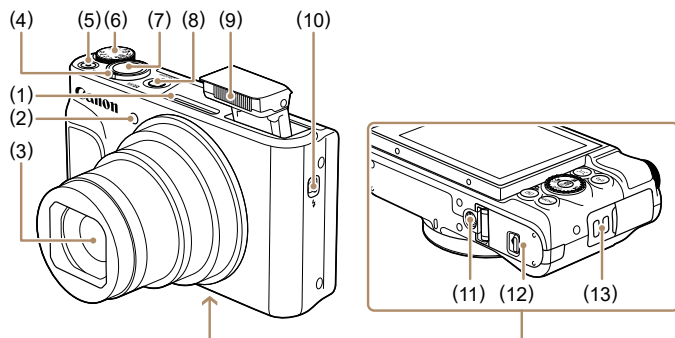

- | | |
|---------------------------------|---|
| (1) Микрофон | (7) Кнопка спуска затвора |
| (2) Лампа | (8) Кнопка ON/OFF |
| (3) Объектив | (9) Вспышка |
| (4) Рычаг зумирования | (10) Переключатель (Поднять вспышку) |
| Съемка: (положение телефото)/ | (11) Штативное гнездо |
| (широкоугольное положение) | (12) Крышка гнезда карты памяти/отсека аккумулятора |
| Воспроизведение: (увеличение)/ | (13) Крепление ремня |
| (индекс) | |
| (5) Кнопка видеосъемки | |
| (6) Диск установки режима | |

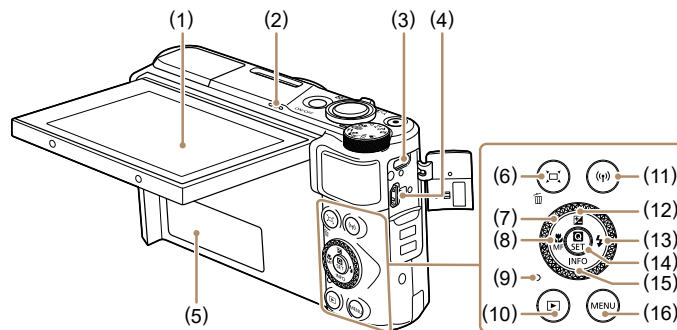

- | | |
|--|--|
| (1) Экран | (9) Индикатор |
| (2) Громкоговоритель | (10) Кнопка (Воспроизведение) |
| (3) Разъем DIGITAL | (11) Кнопка (Wi-Fi) |
| (4) Разъем HDMI™ | (12) Кнопка (Компенсация экспозиции)/
▲ «Вверх» |
| (5) Серийный номер (номер корпуса) | (13) Кнопка (Вспышка) / ► «Вправо» |
| (6) Кнопка (Кадрирование – Поиск)/
(Стирание одного изображения) | (14) Кнопка (Меню быстрого управления)/
Установка INFO |
| (7) Диск управления | (15) Кнопка INFO (Информация)/
▼ «Вниз» |
| (8) Кнопка (Макро) / MF (Ручная
фокусировка) / ◀ «Влево» | (16) Кнопка MENU |



- Поворачивая диск управления, можно выполнять большинство операций, доступных с помощью кнопок ▲/▼/◀/▶ (например, выбрать пункты или переходить между изображениями).

Перед использованием

Основные операции

Руководство по расширенным операциям

Основные сведения о камере

Автоматический/гибридный автоматический режим

Другие режимы съемки

Режим P

Режимы Tv, Av и M

Воспроизведение

Беспроводные функции

Меню настройки

Принадлежности

Приложение

Алфавитный указатель



Содержание

Перед использованием

Начальные сведения	2
Комплект поставки	2
Поддерживаемые карты памяти	2
Предварительные замечания и юридическая информация	3
Соглашения, принятые в данном Руководстве	3
Названия компонентов	4
Обычные операции с камерой	10
Инструкции по технике безопасности	12

Основные операции

Базовые операции	14
Начальная подготовка	14
Закрепление ремня	14
Как правильно держать камеру	14
Зарядка аккумулятора	15
Установка аккумулятора и вашей карты памяти	15
Извлечение аккумулятора и карты памяти	16
Установка даты, времени и часового пояса	16
Язык	17
Опробование камеры	18
Съемка	18
Просмотр	19
Удаление изображений	19

Руководство по расширенным операциям

Основные сведения о камере	20
Включение и выключение	20
Кнопка спуска затвора	21
Режимы съемки	21
Варианты индикации при съемке	22
Регулировка угла наклона экрана	22
Экран быстрого управления	23
Экран меню	23
Экранная клавиатура	24
Индикатор	25
Рамки на экране съемки	25
Автоматический/гибридный автоматический режим	26
Съемка с настройками, определенными камерой	26
Съемка (Smart Auto)	26
Съемка в гибридном автоматическом режиме	28
Запуск воспроизведения видеоподборки	29
Фотографии	29
Видеофильмы	29
Значки сюжетов	29
Значки стабилизации изображения	30
Часто используемые удобные функции	30
Дополнительное увеличение объектов (Цифровой зум)	30
Простой поиск объектов, потерянных после ручного зумирования (Кадрирование - Поиск)	31
Автоматическое зумирование при перемещении объекта (автозумирование)	31
Настройка постоянного размера лица на экране	32
Добавление отметки даты	33
Использование таймера автоспуска	33

Перед использованием

Основные операции

Руководство по расширенным операциям

Основные сведения о камере

Автоматический/гибридный автоматический режим

Другие режимы съемки

Режим P

Режимы Tv, Av и M

Воспроизведение

Беспроводные функции

Меню настройки

Принадлежности

Приложение

Алфавитный указатель



Серийная съемка	34
Функции настройки изображения	34
Изменение формата кадра	34
Изменение качества изображения	35
Рекомендации по выбору разрешения в зависимости от формата бумаги (для изображений 4:3)	35
Полезные функции съемки	35
Отображение сетки	35
Отключение автоматического уровня	36
Изменение настроек режима IS	36
Отключение стабилизации изображения	36
Съемка видеofilмов с объектами того же размера, с которым они отображаются до начала съемки	37
Настройка работы камеры	37
Отключение подсветки для автофокусировки	37
Предотвращение включения лампы уменьшения эффекта «красных глаз»	38
Изменение времени отображения изображения после съемки	38
Другие режимы съемки	39
Улучшение цветов при кулинарной съемке (Еда)	39
Съемка себя с оптимальными настройками (Автопортрет)	40
Движущиеся объекты (Спорт)	41
Определенные сюжеты	41
Применение специальных эффектов	42
Съемка с эффектом сглаживания кожи (Сглаживание кожи)	43
Монохромная съемка (Зернистый Ч/Б)	43
Съемка с эффектом мягкого фокуса	44
Съемка с эффектом объектива «Рыбий глаз» (Эффект «Рыбий глаз»)	44
Снимки, выглядящие как картины (Эффект «Масляные краски»)	45
Снимки, выглядящие как акварели (Эффект «Акварель»)	45

Съемка с эффектом игрушечной камеры (Эффект игрушечной камеры)	46
Снимки, напоминающие миниатюрные модели (Эффект миниатюры)	46
Съемка различных видеofilмов	47
Изменение параметров видеозаписи	47
Настройка яркости изображения (Компенсация экспозиции)	47
Отмена медленного автоматического затвора	48
Корректировка сильных сотрясений камеры	48
Параметры звука	48
Отключение фильтра шумов	48
Использование аттенюатора	48
Съемка интервальных видеofilмов	49
Эффект миниатюрной модели на видео (Видео с эффектом миниатюры)	49
Приблизительное время воспроизведения (для клипов длительностью 1 мин)	49
Съемка видеофрагментов	50
Режим P	51
Съемка в режиме программной автоэкспозиции (режим P)	51
Яркость изображения (Экспозиция)	52
Настройка яркости изображения (Компенсация экспозиции)	52
Фиксация яркости изображения/экспозиции (Фиксация AE)	52
Изменение способа экспозамера	52
Изменение числа ISO	53
Автокоррекция яркости и контрастности (Auto Lighting Optimizer (Автокоррекция яркости))	53
Цвета изображения	54
Съемка с естественными цветами (Баланс белого)	54
Пользовательский баланс белого	54
Ручная коррекция баланса белого	55
Настройка цветов (Настройки стиля)	55

Перед использованием
Основные операции
Руководство по расширенным операциям
Основные сведения о камере
Автоматический/гибридный автоматический режим
Другие режимы съемки
Режим P
Режимы Tv, Av и M
Воспроизведение
Беспроводные функции
Меню настройки
Принадлежности
Приложение
Алфавитный указатель

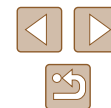

Диапазон съемки и фокусировка.....	56	Гистограмма.....	69
Съемка с близкого расстояния (Макро).....	56	Отображение информации GPS.....	69
Съемка в режиме ручной фокусировки.....	56	Запись отправленных изображений.....	69
Простое определение области фокусировки (Выделение цветом MF).....	57	Просмотр коротких видеофильмов, созданных при съемке фотографий (видеоподборка).....	69
Цифровой телеконвертер.....	57	Обзор и фильтрация изображений.....	70
Выбор метода автофокусировки.....	57	Переход между изображениями в индексе.....	70
+Слежение.....	58	Поиск изображений, удовлетворяющих определенным условиям.....	70
Выбор объектов для фокусировки (Следящий АФ).....	58	Варианты просмотра изображений.....	71
Центр.....	59	Увеличение изображений.....	71
Съемка в режиме следящей автофокусировки.....	59	Просмотр слайд-шоу.....	72
Изменение настройки фокусировки.....	60	Защита изображений.....	72
Съемка с фиксацией автофокусировки.....	60	Защита нескольких изображений.....	72
Вспышка.....	61	Указание способа выбора.....	72
Изменение режима вспышки.....	61	Выбор изображений по одному.....	73
Авто вспышка.....	61	Выбор диапазона.....	73
Вспышка вкл.	61	Выбор сразу всех изображений.....	74
Замедл. синхр.....	61	Удаление изображений.....	74
Вспышка откл.....	61	Удаление сразу нескольких изображений.....	74
Настройка компенсации экспозиции при съемке со вспышкой.....	62	Указание способа выбора.....	74
Съемка с фиксатором FE.....	62	Выбор изображений по одному.....	75
Прочие настройки.....	63	Выбор диапазона.....	75
Изменение настроек режима IS.....	63	Выбор сразу всех изображений.....	76
Режимы Tv, Av и M.....	64	Поворот изображений.....	76
Конкретные значения выдержки затвора (режим Tv).....	64	Оценка изображений.....	77
Конкретные значения диафрагмы (режим Av).....	65	Редактирование фотографий.....	77
Конкретные значения выдержки затвора и диафрагмы (режим M).....	65	Изменение размера изображений.....	77
Настройка мощности вспышки.....	66	Кадрирование.....	78
Воспроизведение.....	67	Коррекция «красных глаз».....	79
Просмотр.....	67	Редактирование видеофильмов.....	79
Переключение режимов отображения.....	68	Удаление начала или конца видеофильмов.....	79
Предупреждение о передержке (для ярких участков изображения).....	68	Извлечение кадров из видеозаписей 4K в виде фотографий.....	80

Перед использованием

Основные операции

Руководство по расширенным операциям

Основные сведения о камере

Автоматический/гибридный автоматический режим

Другие режимы съемки

Режим P

Режимы Tv, Av и M

Воспроизведение

Беспроводные функции

Меню настройки

Принадлежности

Приложение

Алфавитный указатель



Уменьшение размера файлов.....	80
Редактирование клипов видеоподборки.....	81
Объединение видеофрагментов.....	82
Беспроводные функции.....	83
Доступные беспроводные функции.....	83
Подготовка к использованию беспроводных функций.....	84
Подготовка камеры.....	84
Подготовка смартфонов.....	85
Регистрация смартфонов по Bluetooth.....	85
Экран [Функция Bluetooth].....	86
Функция Bluetooth.....	86
Регистрация.....	86
Пров./сбросить инф. о подкл.	86
Адрес Bluetooth.....	86
Управление камерой со смартфона.....	86
Геопривязка изображений во время съемки.....	87
Проверка сведений о местоположении.....	87
Подключение по Wi-Fi к смартфонам.....	88
Подключение по Wi-Fi к смартфонам, подключенным по Bluetooth.....	88
Подключение по Wi-Fi к смартфонам с помощью кнопки Wi-Fi.....	88
Установление подключения через точку доступа.....	89
Управление камерой со смартфона.....	89
Изображения на камере.....	89
Удаленная съемка с видеискателем в реальном времени.....	89
Отправка изображений в смартфон.....	90
Отправка изображений на смартфон из меню камеры.....	90
Отправка изображений на смартфон при просмотре.....	90
Автоматическая отправка изображений на смартфон	
по мере съемки.....	90
Выбор изображений, доступных для просмотра.....	90
Завершение подключения по Wi-Fi.....	91

Автоматическая отправка изображений в компьютер.....	91
Подключение к принтерам по Wi-Fi.....	93
Установление подключения через точку доступа.....	94
Отправка изображений в веб-службы.....	94
Регистрация веб-служб.....	94
Регистрация портала CANON iMAGE GATEWAY.....	95
Регистрация других веб-служб.....	96
Отправка изображений в веб-службы.....	97
Повторное подключение по Wi-Fi.....	97
Изменение или удаление настроек беспроводной связи.....	98
Изменение или удаление параметров подключения.....	98
Восстановление настроек беспроводной связи по умолчанию.....	99
Очистка информации об устройствах, сопряженных через Bluetooth.....	99
Меню настройки.....	100
Настройка основных функций камеры.....	100
Отключение звуковых сигналов камеры.....	100
Регулировка громкости.....	100
Время закрытия объектива.....	101
Использование эко-режима.....	101
Настройка экономии энергии.....	101
Яркость экрана.....	101
Скрытие начальной заставки.....	102
Форматирование карт памяти.....	102
Низкоуровневое форматирование.....	102
Выбор и создание папок.....	103
Нумерация файлов.....	103
Отключение автоматического поворота.....	104
Метрические/неметрические единицы измерения.....	104
Проверка логотипов сертификации.....	104
Язык.....	104
Изменение разрешения выхода HDMI.....	105

Перед использованием
Основные операции
Руководство по расширенным операциям
Основные сведения о камере
Автоматический/гибридный автоматический режим
Другие режимы съемки
Режим P
Режимы Tv, Av и M
Воспроизведение
Беспроводные функции
Меню настройки
Принадлежности
Приложение
Алфавитный указатель



Настройка других параметров.....	105
Восстановление настроек камеры по умолчанию.....	105
Восстановление в камере значений по умолчанию.....	105
Восстановление настроек беспроводной связи по умолчанию.....	105
Скрытие руководства по функциям.....	105
Принадлежности.....	106
Состав системы.....	106
Дополнительно приобретаемые принадлежности.....	107
Источники питания.....	107
Прочие принадлежности.....	108
Принтеры.....	108
Использование дополнительно приобретаемых принадлежностей.....	108
Воспроизведение на экране телевизора.....	108
Установка и зарядка аккумулятора.....	109
Зарядка аккумулятора с помощью компьютера.....	111
Использование программного обеспечения.....	111
Сохранение изображений в компьютере.....	112
Печать изображений.....	112
Простая печать.....	112
Настройка параметров печати.....	113
Добавление изображений в заказы печати (DPOF).....	113
Настройка параметров печати.....	113
Задание изображений для печати.....	114
Печать изображений, добавленных в заказ печати (DPOF).....	114
Добавление изображений в фотокнигу.....	115
Добавление изображений по одному.....	115
Добавление сразу нескольких изображений.....	115
Приложение.....	116
Устранение неполадок.....	116
Ошибки и предупреждения.....	118

Информация на экране.....	119
Съемка (Подробная информация).....	119
Уровень заряда аккумулятора.....	119
Воспроизведение (Подробная информация).....	120
Правила обращения.....	121
Технические характеристики.....	121
Датчик изображения.....	121
Объектив.....	121
Затвор.....	122
Диафрагма.....	122
Управление вспышкой.....	122
Экран.....	122
Съемка.....	122
Запись.....	123
Питание.....	123
Интерфейс.....	123
Условия эксплуатации.....	123
Габариты (в соответствии с CIPA).....	123
Вес (в соответствии с CIPA).....	123
Аккумулятор NB-13L.....	124
Зарядное устройство CB-2LHE.....	124
Компактный сетевой адаптер CA-DC30E.....	124
Алфавитный указатель.....	125
Меры предосторожности для беспроводных функций.....	127
Программное обеспечение третьих сторон.....	128
Меры предосторожности в отношении личных данных и безопасности.....	129
Торговые марки и лицензирование.....	129
Ограничение ответственности.....	130

Перед использованием
Основные операции
Руководство по расширенным операциям
Основные сведения о камере
Автоматический/гибридный автоматический режим
Другие режимы съемки
Режим P
Режимы Tv, Av и M
Воспроизведение
Беспроводные функции
Меню настройки
Принадлежности
Приложение
Алфавитный указатель

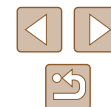

Обычные операции с камерой

Съемка

- Использование настроек, выбираемых камерой (автоматический режим, гибридный автоматический режим)
 - [26](#), [28](#)
- Улучшение цветов при кулинарной съемке (Еда)
 - [39](#)
- Съемка себя с оптимальными настройками (Автопортрет)
 - [40](#)

Качественная съемка людей



Портреты
([41](#))

В соответствии с конкретными сюжетами



Спорт
([41](#))



Ночные сюжеты
([41](#))



Фейерверк
([41](#))

Применение специальных эффектов



Сглаживание кожи
([43](#))



Как масляная живопись
([45](#))



Мягкий фокус
([44](#))



Эффект «Рыбий глаз»
([44](#))



Эффект миниатюры
([46](#))



Монохромный
([43](#))



Как акварель
([45](#))



Эффект игрушечной
камеры ([46](#))

- Фокусировка на лица
 - [26](#), [41](#), [58](#)
- Без использования вспышки (вспышка выключена)
 - [61](#)
- Включение себя в кадр (Автоспуск)
 - [33](#)
- Добавление отметки даты
 - [33](#)
- Сочетание видеоклипов и фотографий (Подборка видео)
 - [28](#)

Перед использованием

Основные операции

Руководство по расширенным операциям

Основные сведения о камере

Автоматический/гибридный автоматический режим

Другие режимы съемки

Режим P

Режимы Tv, Av и M

Воспроизведение

Беспроводные функции

Меню настройки







Принадлежности

Приложение



Алфавитный указатель



Просмотр

- Просмотр изображений
 -  67
- Автоматическое воспроизведение (Слайд-шоу)
 -  72
- На экране телевизора
 -  108
- На экране компьютера
 -  112
- Быстрый обзор изображений
 -  70
- Удаление изображений
 -  74

Запись/просмотр видеофильмов

- Запись видеофильмов
 -  26,  47
- Просмотр видеофильмов
 -  67





Печать

- Печать изображений
 -  112

Сохранение

- Сохранение изображений в компьютере
 -  112

Использование функций Wi-Fi

- Отправка изображений в смартфон
 -  85,  88
- Публикация изображений в Интернете
 -  94
- Отправка изображений в компьютер
 -  91

Перед использованием

Основные операции

Руководство по расширенным операциям

Основные сведения о камере

Автоматический/гибридный автоматический режим

Другие режимы съемки

Режим P

Режимы Tv, Av и M

Воспроизведение

Беспроводные функции

Меню настройки

Принадлежности

Приложение

Алфавитный указатель



Инструкции по технике безопасности

- Обязательно прочитайте эти указания в целях безопасной работы с изделием.
- Следуйте этим указаниям во избежание травмирования или причинения иного ущерба пользователю изделия или окружающим.



ВНИМАНИЕ!

Указывает на возможность серьезной травмы, вплоть до смертельного исхода.

- Держите изделие в местах, недоступных для маленьких детей. Попадание ремня на шею человека может привести к удушью.
 - Используйте только те источники питания, которые указаны в данной Инструкции по эксплуатации как предназначенные для этого изделия.
 - Не разбирайте изделие и не вносите изменений в его конструкцию.
 - Не подвергайте изделие сильным ударам или вибрации.
 - Не прикасайтесь к каким-либо оголенным внутренним компонентам.
 - Прекращайте эксплуатацию изделия при возникновении необычных ситуаций, например при появлении дыма или неприятного запаха.
 - Запрещается чистить изделие органическими растворителями, такими как спирт, бензин или разбавитель для краски.
 - Не допускайте попадания влаги на изделие. Не вводите внутрь изделия посторонние предметы или жидкости.
 - Не вводите внутрь изделия посторонние предметы или жидкости.
 - Не используйте изделие в возможном присутствии горючих газов.
- В противном случае существует опасность поражения электрическим током, взрыва или пожара.
- Если изделие оснащено видеокамерой, запрещается смотреть через него на мощные источники света (например, на солнце в ясный день или лазеры и другие мощные источники искусственного освещения). Это может привести к нарушению зрения.

- При использовании элементов питания, имеющихся в продаже, или аккумуляторов, входящих в комплект, соблюдайте следующие указания.
 - Используйте элементы питания/аккумуляторы только с тем изделием, для которого они предназначены.
 - Не нагревайте элементы питания/аккумуляторы и не подвергайте их воздействию огня.
 - Не производите зарядку элементов питания/аккумуляторов с помощью не предназначенных для этого зарядных устройств.
 - Не допускайте загрязнения клемм и их соприкосновения с булавками или другими металлическими предметами.
 - Не используйте протекающие элементы питания/аккумуляторы.
 - Утилизируйте элементы питания/аккумуляторы, изолируйте их клеммы с помощью ленты или другими средствами.

В противном случае существует опасность поражения электрическим током, взрыва или пожара.

Если жидкость, вытекшая из элемента питания/аккумулятора, попала на кожу или одежду, тщательно промойте пораженное место проточной водой. В случае попадания в глаза тщательно промойте их большим количеством чистой проточной воды и немедленно обратитесь за медицинской помощью.

- При использовании зарядного устройства или блока питания переменного тока соблюдайте следующие указания.
 - Периодически удаляйте накопившуюся пыль с вилки кабеля питания и розетки электросети сухой тканью.
 - Запрещается подключать изделие к электросети или отключать его влажными руками.
 - Не используйте изделие, если вилка кабеля питания неполностью вставлена в розетку электросети.
 - Не допускайте загрязнения вилки кабеля питания и клемм и их соприкосновения с булавками или другими металлическими предметами.
 - Не прикасайтесь к зарядному устройству или блоку питания переменного тока, подключенному к розетке электросети, во время грозы.
 - Не помещайте тяжелые предметы на кабель питания. Не допускайте повреждения, обрыва или изменения конструкции кабеля питания.
 - Не оборачивайте изделие тканью или другими материалами во время эксплуатации или вскоре после эксплуатации, когда оно все еще нагрето.
 - Не оставляйте изделие подключенным к источнику питания на длительное время.

В противном случае существует опасность поражения электрическим током, взрыва или пожара.

Перед использованием

Основные операции

Руководство по расширенным операциям

Основные сведения о камере

Автоматический/гибридный автоматический режим

Другие режимы съемки

Режим P

Режимы Tv, Av и M

Воспроизведение

Беспроводные функции

Меню настройки

Принадлежности

Приложение

Алфавитный указатель



- Во время эксплуатации не допускайте длительного соприкосновения изделия с одним и тем же участком кожи.

Оно может привести к низкотемпературным контактным ожогам, в том числе к покраснению кожи и образованию волдырей, даже если изделие не кажется горячим. Во время эксплуатации изделия при высокой температуре окружающей среды, а также людям с проблемами кровообращения или с менее чувствительной кожей рекомендуется использовать штатив или аналогичное оборудование.

- Следуйте любым указаниям, предписывающим выключать изделие там, где его эксплуатация запрещена.

В противном случае возможны неполадки в работе прочего оборудования, вызванные действием электромагнитных волн, и даже несчастные случаи.

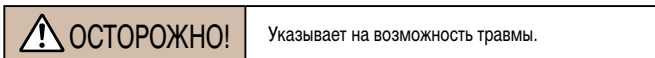

- Не допускайте срабатывания вспышки в непосредственной близости от глаз. Это может вызвать травму глаз.
 - Ремень предназначен для использования только на теле. Подвешивание какого-либо изделия за ремень на крючке или ином предмете может привести к повреждению изделия. Кроме того, не трясите изделие и не подвергайте его сильным ударам.
 - Не подвергайте объектив сильному давлению и не допускайте ударов по нему каким-либо предметом.
- Это может вызвать травму или повредить изделие.
- Срабатывание вспышки сопряжено с сильным повышением температуры. При съемке не приближайте пальцы и другие части тела, а также любые предметы к вспышке.

В противном случае возможны ожоги или неполадки в работе вспышки.

- Не оставляйте изделие в местах, подверженных воздействию крайне высокой или низкой температуры.

Изделие может сильно нагреться или охладиться, так что прикосновение к нему станет причиной ожогов или травм.

ОСТОРОЖНО!

Указывает на возможность повреждения имущества.

- Запрещается направлять камеру на яркие источники света, например на солнце в ясный день или мощный источник искусственного освещения.

В противном случае возможно повреждение датчика изображения или других внутренних компонентов.

- При использовании камеры на песчаном пляже или в ветреных местах не допускайте попадания внутрь камеры пыли или песка.
- Убирайте со вспышки всю пыль, грязь и другие посторонние вещества с помощью ватной палочки или ткани.

Под воздействием тепла от вспышки посторонние материалы могут начать дымиться или изделие может выйти из строя.

- Если изделие не используется, извлеките из него аккумулятор или элементы питания и уберите их на хранение.

В случае протечки аккумулятора или элементов питания изделие может быть повреждено.

- Перед тем как выбросить аккумулятор или элементы питания, закройте их клеммы лентой или другим изоляционным материалом.

Контакт с другими металлическими предметами может привести к возгоранию или взрыву.

- Когда зарядное устройство, прилагаемое к изделию, не используется, отсоединяйте его от сети. Во время использования запрещается закрывать изделие тканью или другими предметами.

Если устройство длительное время остается подключенным к электрической розетке, оно может перегреться и деформироваться, что, в свою очередь, может привести к возгоранию.

- Не оставляйте специальные аккумуляторы рядом с домашними животными.

Если животное укусит аккумулятор, возможна протечка, перегрев или взрыв аккумулятора и, как следствие, пожар или повреждение изделия.

- Если в изделии используется несколько элементов питания, не следует одновременно устанавливать элементы с разным уровнем заряда или старые и новые элементы. Не устанавливайте аккумуляторы/элементы питания в обратной полярности (клеммы + и –).

Это может привести к неполадкам в работе изделия.

- Не садитесь, если в кармане брюк лежит камера.

В противном случае возможно возникновение неполадок или повреждение экрана.

Перед использованием

Основные операции

Руководство по расширенным операциям

Основные сведения о камере

Автоматический/гибридный автоматический режим

Другие режимы съемки

Режим P

Режимы Tv, Av и M

Воспроизведение

Беспроводные функции

Меню настройки

Принадлежности

Приложение

Алфавитный указатель



Основные операции

Базовые операции

Основные сведения и инструкции, от первоначальной подготовки до съемки и воспроизведения

Начальная подготовка

Выполните указанную ниже подготовку к съемке.

Закрепление ремня

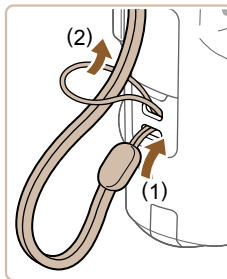

- Проденьте конец ремня через крепление для ремня (1), затем протяните другой конец ремня через петлю на другом конце (2).

Как правильно держать камеру

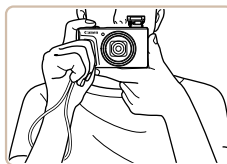

- Наденьте ремень на запястье.
- Во время съемки прижмите локти к туловищу и надежно держите камеру, чтобы исключить ее перемещение. Если Вы подняли вспышку, не кладите на нее пальцы.

Перед использованием

Основные операции

Руководство по расширенным операциям

Основные сведения о камере

Автоматический/гибридный автоматический режим

Другие режимы съемки

Режим P

Режимы Tv, Av и M

Воспроизведение

Беспроводные функции

Меню настройки

Принадлежности

Приложение

Алфавитный указатель



Зарядка аккумулятора

Перед использованием зарядите аккумулятор с помощью прилагаемого зарядного устройства. Обязательно сначала зарядите аккумулятор, так как камера продается с незаряженным аккумулятором.

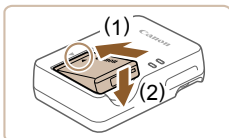

1 Установите аккумулятор.

- Совместив метки ▲ на аккумуляторе и зарядном устройстве, установите аккумулятор, нажав на него внутрь (1) и опустив (2).

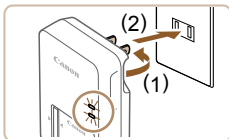

2 Зарядите аккумулятор.

- Подключите зарядное устройство к электрической розетке, как показано на рисунке.
- Если у зарядного устройства имеется кабель питания, подсоедините кабель питания к зарядному устройству, затем подключите другой конец кабеля к электрической розетке.
- Индикатор зарядки загорается оранжевым цветом, и начинается зарядка.
- После завершения зарядки цвет индикатора изменяется на зеленый.

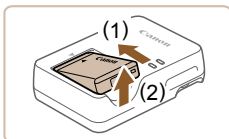
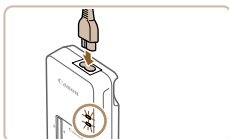

3 Извлеките аккумулятор.

- Отсоединив зарядное устройство от сети, извлеките аккумулятор, нажав на него внутрь (1) и вверх (2).



- Для защиты аккумулятора и поддержания его оптимального состояния длительность непрерывной зарядки не должна превышать 24 ч.



- Заряженные аккумуляторы постепенно разряжаются, даже если они не используются. Заряжайте аккумулятор в день использования (или непосредственно накануне).
- Зарядное устройство можно использовать в местах с напряжением сети переменного тока 100 – 240 В (50/60 Гц). Для электрических розеток другой формы используйте имеющиеся в продаже переходники для вилки. Запрещается пользоваться электрическими трансформаторами, предназначенными для путешествий, так как они могут повредить аккумулятор.

Установка аккумулятора и вашей карты памяти

Установите прилагаемый аккумулятор и карту памяти (продается отдельно). Обратите внимание, что перед использованием новой карты памяти или карты памяти, отформатированной в другом устройстве, необходимо отформатировать эту карту памяти в данной камере (102).

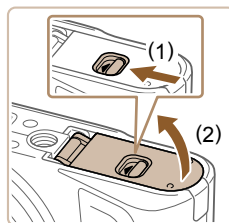

1 Откройте крышку.

- Сдвиньте переключатель (1) и откройте крышку (2).

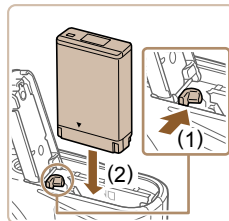

2 Установите аккумулятор.

- Нажмите фиксатор аккумулятора в направлении (1) и вставьте аккумулятор в направлении (2) до фиксации со щелчком.
- Аккумулятор, вставленный в неправильной ориентации, не фиксируется в правильном положении. При установке аккумулятора обязательно проверяйте правильность его ориентации и надежность фиксации.

Перед использованием

Основные операции

Руководство по расширенным операциям

Основные сведения о камере

Автоматический/гибридный автоматический режим

Другие режимы съемки

Режим P

Режимы Tv, Av и M

Воспроизведение

Беспроводные функции

Меню настройки

Принадлежности

Приложение

Алфавитный указатель



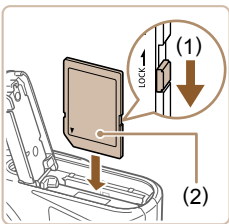

3 Проверьте переключатель защиты от записи на карте и установите карту памяти.

- Запись на карты памяти с переключателем защиты от записи невозможна, если переключатель находится в положении блокировки. Переместите переключатель в направлении (1).
- Установите карту памяти этикеткой (2) в показанной ориентации до фиксации со щелчком.
- При установке карты памяти проверьте правильность ее ориентации. Установка карт памяти в неправильной ориентации может привести к повреждению камеры.

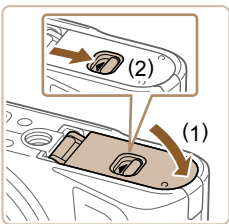

4 Закройте крышку.

- Опустите крышку (1) и, прижимая крышку вниз, сдвиньте переключатель до фиксации в закрытом положении (2).

Извлечение аккумулятора и карты памяти

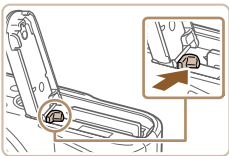

Извлеките аккумулятор.

- Откройте крышку и нажмите фиксатор аккумулятора в направлении стрелки.
- Аккумулятор выдвинется вверх.

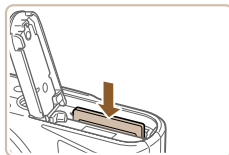

Извлеките карту памяти.

- Нажмите на карту памяти до щелчка, затем медленно отпустите ее.
- Карта памяти выдвинется вверх.

Установка даты, времени и часового пояса

Установите текущие дату и время. Заданная таким образом информация записывается в свойства снимаемых изображений и используется для управления изображениями в соответствии с датой их съемки, а также для печати изображений с указанием даты.

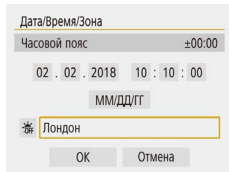
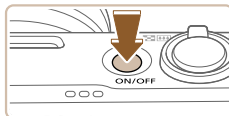

1 Включите камеру.

- Нажмите кнопку ON/OFF.
- Отображается экран [Дата/Время/Зона].

2 Установите часовой пояс.

- Кнопками ◀▶ выберите пункт, затем нажмите кнопку ⏏.

Перед использованием

Основные операции

Руководство по расширенным операциям

Основные сведения о камере

Автоматический/гибридный автоматический режим

Другие режимы съемки

Режим P

Режимы Tv, Av и M

Воспроизведение

Беспроводные функции

Меню настройки





Принадлежности

Приложение

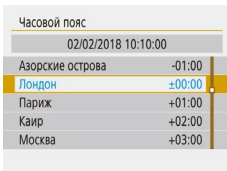
Алфавитный указатель







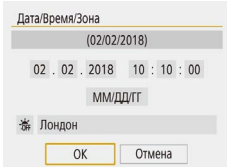



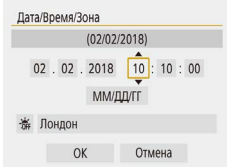

- Снова нажмите кнопку , кнопками / выберите пункт, затем нажмите кнопку .



- Выберите [OK] для возврата на экран [Дата/Время/Зона].







3 Установите дату и время.

- Кнопками / перейдите к нужному пункту, кнопкой  выберите пункт, кнопками / настройте дату и время, затем нажмите кнопку .
- Выберите [OK] и нажмите кнопку .



- Если при включении камеры отображается экран [Дата/Время/Зона], установите правильные дату, время и часовой пояс.



- Дату, время и часовой пояс можно также задать, нажав кнопку **MENU** и выбрав меню  () > [Дата/Время/Зона].
- Чтобы задать летнее время (перевод часов на 1 час вперед), задайте для параметра  значение  на экране [Дата/Время/Зона].

Язык



1 Откройте экран меню.

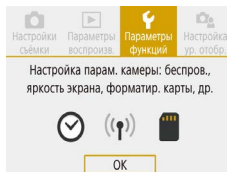

2 Выберите меню параметров функций.

- Кнопками / выберите значок , затем нажмите кнопку .

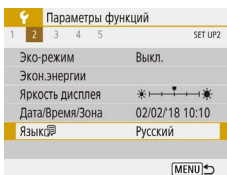

3 Выберите [Язык].



4 Установите язык.

Перед использованием

Основные операции

Руководство по расширенным операциям

Основные сведения о камере

Автоматический/гибридный автоматический режим

Другие режимы съемки

Режим P

Режимы Tv, Av и M

Воспроизведение

Беспроводные функции

Меню настройки

Принадлежности

Приложение

Алфавитный указатель



Опробование камеры

► Фотографии ► Видеофильмы

Чтобы опробовать камеру, включите ее, снимите несколько фотографий или видеофильмов и просмотрите их.

Съемка

Используйте режим Auto для полностью автоматического выбора оптимальных настроек для эпизода в зависимости от объекта и условий съемки, определенных камерой.

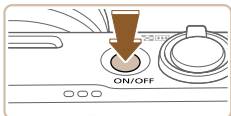

1 Включите камеру и перейдите в режим AUTO.



2 Выполните требуемое зумирование.

- Перемещайте рычаг зумирования, смотря на экран.

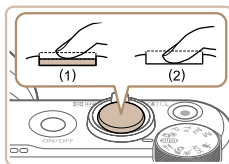
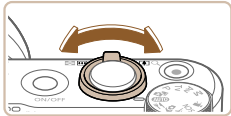

3 Произведите съемку.

Съемка фотографий

- Слегка нажмите кнопку спуска затвора (1).
- После завершения фокусировки камера подает два звуковых сигнала и отображаются рамки, указывающие области изображения, находящиеся в фокусе. Полностью нажмите кнопку спуска затвора (2).
- Для использования вспышки поднимите ее, переместив переключатель . Вспышка срабатывает во время съемки при низкой освещенности. Если требуется отключить вспышку, пальцем опустите ее вниз в камеру.

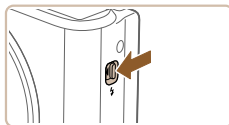

Съемка видеофильмов

- Нажмите кнопку видеосъемки для начала съемки, снова нажмите эту кнопку для остановки съемки.

Перед использованием

Основные операции

Руководство по расширенным операциям

Основные сведения о камере

Автоматический/гибридный автоматический режим

Другие режимы съемки

Режим P

Режимы Tv, Av и M

Воспроизведение

Беспроводные функции

Меню настройки

Принадлежности

Приложение

Алфавитный указатель



Просмотр

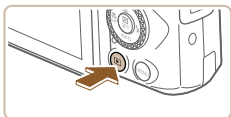

1 Переключитесь в режим воспроизведения.

- Нажмите кнопку



2 Выберите изображения.

- Для просмотра предыдущего или следующего изображения нажимайте кнопки / или поворачивайте диск .
- Видеофильмы обозначаются значком [SET] . Для воспроизведения видеофильмов переходите к шагу 3.



3 Запустите воспроизведение видеофильмов.

- Нажмите кнопку , выберите значок , затем снова нажмите кнопку .
- Начинается воспроизведение, и после завершения видеофильма отображается значок [SET] .
- Для регулировки громкости во время воспроизведения используйте кнопки /.

Удаление изображений

Чтобы стереть текущее изображение, выполните следующие действия. Помните, что стертые изображения невозможно восстановить.

1 Нажмите кнопку .

2 Кнопками / или диском выберите значение [Удалить], затем нажмите кнопку .

Перед использованием

Основные операции

Руководство по расширенным операциям

Основные сведения о камере

Автоматический/гибридный автоматический режим

Другие режимы съемки

Режим P

Режимы Tv, Av и M

Воспроизведение

Беспроводные функции

Меню настройки

Принадлежности

Приложение

Алфавитный указатель

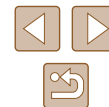

Руководство по расширенным операциям

Основные сведения о камере

Прочие основные операции и дополнительные функции камеры, включая варианты съемки и воспроизведения

Включение и выключение

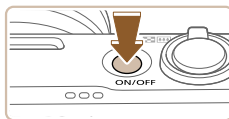



Режим съемки

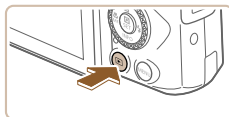



- Нажмите кнопку ON/OFF, чтобы включить камеру и подготовить ее к съемке.
- Чтобы выключить камеру, еще раз нажмите кнопку ON/OFF.



Воспроизведение

- Для включения камеры и просмотра снимков нажмите кнопку .
- Чтобы выключить камеру, еще раз нажмите кнопку  или нажмите кнопку ON/OFF.



- Для переключения в режим воспроизведения из режимов съемки нажмите кнопку .
- Для переключения в режим съемки из режима воспроизведения наполовину нажмите кнопку спуска затвора (21) или поверните диск установки режима (21).
- В режиме воспроизведения объектив убирается приблизительно через минуту. Камеру можно выключить при закрытом объективе, нажав кнопку .

Перед использованием

Основные операции

Руководство по расширенным операциям

Основные сведения о камере

Автоматический/гибридный автоматический режим

Другие режимы съемки

Режим P

Режимы Tv, Av и M

Воспроизведение

Беспроводные функции

Меню настройки

Принадлежности

Приложение

Алфавитный указатель



Кнопка спуска затвора

Для обеспечения резкости снимков обязательно сначала нажмите кнопку спуска затвора наполовину, а затем, когда объект окажется в фокусе, полностью нажмите кнопку спуска затвора для съемки.

В данном руководстве операции с кнопкой спуска затвора описываются как нажатие кнопки *наполовину* и *полное нажатие* кнопки.

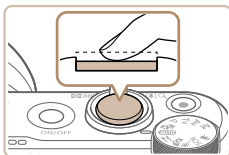

1 Нажмите наполовину. (Слегка нажмите для фокусировки.)

- Нажмите наполовину кнопку спуска затвора. Камера подает два звуковых сигнала, и вокруг областей изображения, находящихся в фокусе, отображаются рамки.

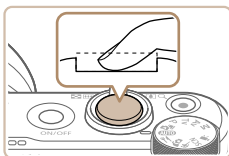

2 Полностью нажмите. (Из наполовину нажатого положения полностью нажмите кнопку, чтобы произвести съемку.)

- Камера производит съемку, и воспроизводится звук срабатывания затвора.
- Держите камеру неподвижно, пока не закончится звук срабатывания затвора.



- Если при съемке кнопка спуска затвора не была предварительно нажата наполовину, снимки могут получаться нерезкими.
- Длительность воспроизведения звука срабатывания затвора зависит от времени, необходимого для съемки. Для съемки определенных сюжетов может потребоваться больше времени, и в случае перемещения камеры (или снимаемого объекта) до завершения звука срабатывания затвора изображения могут быть смазаны.

Режимы съемки

Диск установки режима служит для доступа к каждому из режимов съемки.

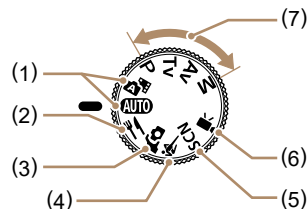

- (1) Автоматический/гибридный автоматический режим **AUTO** Полностью автоматическая съемка с настройками, определенными камерой (📖18, 📖26, 📖28).
- (2) Режим «Еда» Настройка цветового тона, чтобы блюдо выглядело свежим и ярким (📖39).
- (3) Режим автопортрета Съемка себя с оптимальными настройками (📖40)
- (4) Спортивный режим Серийная съемка с фокусировкой камеры на движущиеся объекты (📖41).
- (5) Режим специального сюжета **SCN** Съемка с настройками, предназначенными для каждого конкретного сюжета, или добавление различных эффектов (📖41).
- (6) Режим видеосъемки Для съемки видеофильмов (📖47). Видеофильмы можно также снимать, когда диск установки режима не находится в положении режима видеосъемки, просто нажимая кнопку видеосъемки.
- (7) Режимы P, Tv, Av и M **P/Tv/Av/M** Различные виды съемки с использованием требуемых настроек (📖51, 📖64).

Перед использованием

Основные операции

Руководство по расширенным операциям

Основные сведения о камере

Автоматический/гибридный автоматический режим

Другие режимы съемки

Режим P

Режимы Tv, Av и M

Воспроизведение

Беспроводные функции

Меню настройки

Принадлежности

Приложение

Алфавитный указатель



Варианты индикации при съемке

Нажимайте кнопку ▼ для просмотра на экране другой информации или для скрытия информации. Подробные сведения об отображаемой информации см. в разделе «Информация на экране» (📖 119).

	Простая информация
	Подробная информация
	Нет информации

Регулировка угла наклона экрана

Угол наклона и ориентацию экрана можно настраивать в соответствии с сюжетом или способом съемки.

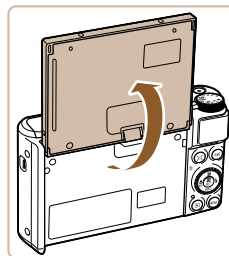

- Экран можно открыть приблизительно на 180°.
- Если требуется включить себя в кадр, можно смотреть на свое зеркальное изображение, развернув экран в направлении передней стороны камеры.



- Когда камера не используется, держите экран закрытым.
- Не пытайтесь силой открыть экран еще больше, при этом можно повредить камеру.



- Для отмены зеркального отображения выберите меню [📷] (📖 23) > [Реверс дисплея] > [Откл.].

Перед использованием

Основные операции

Руководство по расширенным операциям

Основные сведения о камере

Автоматический/гибридный автоматический режим

Другие режимы съемки

Режим P

Режимы Tv, Av и M

Воспроизведение

Беспроводные функции

Меню настройки

Принадлежности

Приложение

Алфавитный указатель



Экран быстрого управления

Часто используемые функции съемки или воспроизведения можно настраивать на экране [Q] (Быстрое управление).

Обратите внимание, что варианты и значения настроек зависят от режима съемки.



1 Откройте экран быстрого управления.

- Нажмите кнопку [Q].

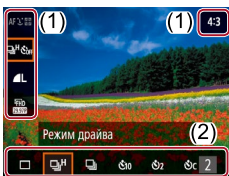

2 Выберите пункт настройки.

- Кнопками ▲/▼ выберите пункт (1).

3 Выберите значение настройки.

- Кнопками ◀/▶ выберите вариант (2).
- Для настройки пунктов, помеченных значком [MENU], нажимайте кнопку MENU.

4 Подтвердите выбор и выйдите из меню.

- Нажмите кнопку [Q].



- Можно также настроить функции быстрого управления с экрана меню.

Экран меню

Различные функции камеры можно настраивать с помощью экрана меню, как показано ниже. Настраиваемые пункты систематизированы по их назначению, например съемка [Q] или воспроизведение [▶], и сгруппированы на нескольких вкладках. Обратите внимание, что доступные пункты зависят от выбранного режима съемки.



1 Откройте экран настройки.

- Нажмите кнопку MENU.

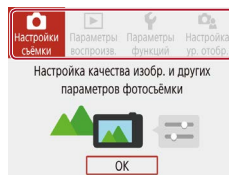

2 Выберите основную вкладку.

- Кнопками ◀/▶ выберите основную вкладку, затем нажмите кнопку [Q].

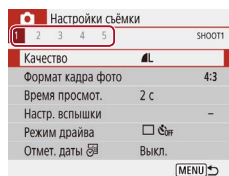

3 Выберите вложенную вкладку.

- Кнопками ◀/▶ выберите вложенную вкладку.

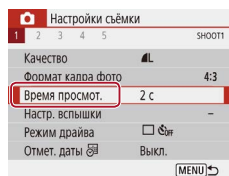

4 Выберите пункт настройки.

- Кнопками ▲/▼ выберите настраиваемый пункт, затем нажмите кнопку [Q].
- Некоторые пункты выбираются кнопками ▲/▼ на другом экране после предварительного нажатия кнопки [Q].

Перед использованием

Основные операции

Руководство по расширенным операциям

Основные сведения о камере

Автоматический/гибридный автоматический режим

Другие режимы съемки

Режим P

Режимы Tv, Av и M

Воспроизведение

Беспроводные функции

Меню настройки

Принадлежности

Приложение

Алфавитный указатель



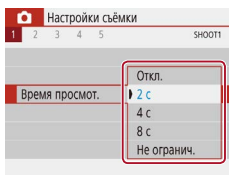

5 Выберите значение настройки.

- Кнопками ▲/▼/◀/▶ выберите значение настройки, затем нажмите кнопку (⌂).

6 Подтвердите выбор и выйдите из меню.

- Нажмите кнопку **MENU** для возврата на экран из шага 2, затем нажмите ее еще раз для возврата на экран съемки.

Экранная клавиатура

Экранная клавиатура позволяет вводить информацию. Обратите внимание, что длина и тип вводимой информации зависят от используемой функции.

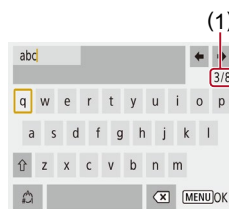

Ввод символов

- Кнопками ▲/▼/◀/▶ или диском (⌂) выберите кнопку с требуемым символом, затем нажмите кнопку (⌂).
- Для ввода заглавных букв выберите [⇧] и нажмите кнопку (⌂).
- Объем вводимой информации (1) зависит от используемой функции.

Перемещение курсора

- Выберите [←] или [→] и нажмите кнопку (⌂).

Переключение режимов ввода

- Выберите пункт [↵] и нажмите кнопку (⌂).
- Доступные режимы ввода зависят от используемой функции.

Удаление символов

- Выберите пункт [✕] и нажмите кнопку (⌂). Предыдущий символ будет удален.

Возврат на предыдущий экран

- Нажмите кнопку **MENU**.

Перед использованием

Основные операции

Руководство по расширенным операциям

Основные сведения о камере

Автоматический/гибридный автоматический режим

Другие режимы съемки

Режим P

Режимы Tv, Av и M

Воспроизведение

Беспроводные функции

Меню настройки

Принадлежности

Приложение

Алфавитный указатель



Индикатор

Индикатор на задней панели камеры (📖4) загорается или мигает в зависимости от состояния камеры.

Цвет	Состояние индикатора	Состояние камеры
Зеленый	Горит	Запись фотографий на карту памяти или чтение фотографий с карты
Зеленый	Медленно мигает	Дисплей выключен
Зеленый	Мигает	Запись видео на карту памяти, чтение видео с карты или передача по Wi-Fi
Оранжевый	Горит	Зарядка по USB
Оранжевый	Мигает	Ошибка зарядки по USB



- Во время чтения с карты или записи на нее не выключайте камеру, не открывайте крышку гнезда карты памяти/отсека аккумулятора и не допускайте сотрясения камеры или ударов по ней. В случае таких действий возможна порча изображений или повреждение камеры либо карты памяти.

Рамки на экране съемки

Белая рамка	Отображается вокруг объекта или лица человека, определенного камерой как главный объект. Если обнаружено несколько объектов, на всех остальных объектах, кроме главного, отображаются серые рамки.
Зеленая рамка	Отображается после фокусировки камеры при нажатии кнопки спуска затвора наполовину.
Синяя рамка	Отображается, когда камера продолжает фокусироваться на движущиеся объекты. Отображается, пока кнопка спуска затвора наполовину нажата.
Желтая рамка	Отображается, если при наполовину нажатой кнопке спуска затвора камера не может сфокусироваться.



- Если рамки отсутствуют, не отображаются вокруг требуемых объектов или отображаются на заднем плане или аналогичных областях, попробуйте произвести съемку в режиме **P** (📖51).

Перед использованием

Основные операции

Руководство по расширенным операциям

Основные сведения о камере

Автоматический/гибридный автоматический режим

Другие режимы съемки

Режим P

Режимы Tv, Av и M

Воспроизведение

Беспроводные функции

Меню настройки

Принадлежности

Приложение

Алфавитный указатель



Автоматический/гибридный автоматический режим

Удобный режим для простой съемки с увеличенными возможностями управления

Съемка с настройками, определенными камерой

Используйте режим Auto для полностью автоматического выбора оптимальных настроек для эпизода в зависимости от объекта и условий съемки, определенных камерой.

Съемка (Smart Auto)

► Фотографии ► Видеофильмы

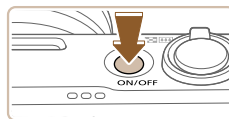

1 Включите камеру.



2 Перейдите в режим AUTO.

- Наведите камеру на объект. При определении сюжета камера издает слабые щелкающие звуки.
- В левом верхнем углу экрана отображаются значки, обозначающие сюжет (1) и режим стабилизации изображения (2) (📖29, 📖30).
- Рамки, отображаемые вокруг любых определенных объектов, указывают, что эти объекты находятся в фокусе.



Перед использованием

Основные операции

Руководство по расширенным операциям

Основные сведения о камере

Автоматический/гибридный автоматический режим

Другие режимы съемки

Режим P

Режимы Tv, Av и M

Воспроизведение

Беспроводные функции

Меню настройки

Принадлежности

Приложение

Алфавитный указатель



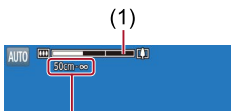
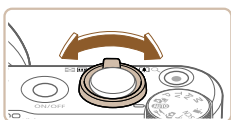

(2)

3 Выполните требуемое зумирование.

- Переместите рычаг зумирования влево или вправо.
- Отображается шкала зумирования (1), показывающая положение зумирования, и область, находящуюся в фокусе (2).

4 Произведите съемку.

Съемка фотографий

1) Сфокусируйтесь.

- Нажмите наполовину кнопку спуска затвора. После завершения фокусировки камера подает два звуковых сигнала и отображаются рамки, указывающие области изображения, находящиеся в фокусе.
- Если в фокусе находятся несколько областей, отображаются несколько рамок.
- Для использования вспышки поднимите ее, переместив переключатель . Вспышка срабатывает во время съемки при низкой освещенности. Если требуется отключить вспышку, пальцем опустите ее вниз в камеру.

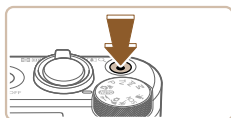
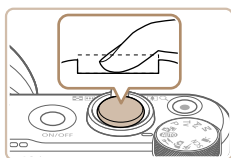
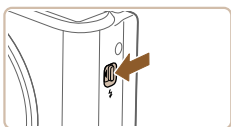
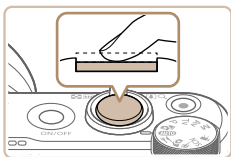

(1)

(2)

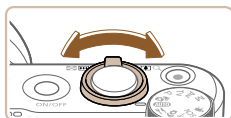

2) Произведите съемку.

- Полностью нажмите кнопку спуска затвора.
- Во время съемки слышен звук срабатывания затвора; если вспышка была поднята, то при недостаточной освещенности она автоматически срабатывает.
- Держите камеру неподвижно, пока не закончится звук срабатывания затвора.
- После отображения снятого кадра камера возвращается на экран съемки.

Съемка видеofilмов

1) Запустите съемку.

- Нажмите кнопку видеосъемки. Начинается съемка, и отображается индикатор [●ЗАП] (2) с прошедшим временем съемки (1).
- Вверху и внизу экрана отображаются черные полосы, и объект немного увеличивается. Черные полосы обозначают области изображения, которые не записываются.
- Рамки, отображаемые вокруг любых определенных лиц, указывают, что эти лица находятся в фокусе.
- После начала съемки отпустите кнопку видеосъемки.

2) Настройте требуемую композицию кадра.

- Чтобы изменить размер объекта, повторите операции из шага 3. Однако помните, что звуки работы камеры записываются. Обратите внимание, что на видеofilмах, которые сняты с коэффициентом зумирования, отображаемым синим цветом, будет заметно зерно.
- При изменении композиции кадров фокусировка, яркость и цвета автоматически настраиваются.

Перед использованием

Основные операции

Руководство по расширенным операциям

Основные сведения о камере

Автоматический/гибридный автоматический режим

Другие режимы съемки

Режим P

Режимы Tv, Av и M

Воспроизведение

Беспроводные функции

Меню настройки

Принадлежности

Приложение

Алфавитный указатель



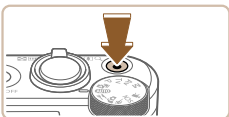

3) Остановите съемку.

- Чтобы остановить съемку видеофильма, снова нажмите кнопку видеосъемки.
- При полном заполнении карты памяти съемка автоматически останавливается.

Съемка в гибридном автоматическом режиме

► Фотографии ► Видеофильмы

Можно снять короткий видеофильм о проведенном дне, просто снимая фотографии. Перед каждым кадром камера записывает клипы длительностью 2 – 4 с, которые впоследствии объединяются в видеоподборку.



1) Перейдите в режим .

2) Выберите композицию кадра.

- Для компоновки кадра и фокусировки выполните шаги 3 – 4 из раздела «Съемка (Smart Auto)» (📖26).
- Для большей выразительности видеоподборок перед съемкой фотографий держите камеру наведенной на объект около четырех секунд.





3) Произведите съемку.

- Для съемки фотографии выполните шаг 4 из раздела «Съемка (Smart Auto)» (📖26).
- Камера записывает как фотографию, так и видеоклип. Клип, который завершается фотографией и звуком срабатывания затвора, образует одну главу в видеоподборке.



- Время работы от аккумулятора в этом режиме меньше, чем в режиме **AUTO**, так как для каждого кадра снимается клип видеоподборки.
- Клип видеоподборки может не записываться при съемке фотографии сразу же после включения камеры, выбора режима  или управления камерой другими способами.
- Звуки и вибрация, вызываемые работой с камерой, записываются в видеоподборках.



- Для видеоподборок используется размер **[FHD 29.97P]** в системе NTSC или **[FHD 25.00P]** в системе PAL. Это зависит от формата вывода видеоизображения.
- Не воспроизводятся звуковые сигналы при нажатии наполовину кнопки спуска затвора или при срабатывании таймера автоспуска.
- В указанных ниже случаях клипы видеоподборки записываются как отдельные файлы видеофильмов, даже если они были сняты в один и тот же день в режиме .
 - Размер файла видеоподборки достигает прибл. 4 Гбайт или общее время съемки достигает прибл. 29 мин и 59 с.
 - Видеоподборка защищена от стирания.
 - Изменены настройки летнего времени, ТВ-стандарта или часового пояса.
- Изменение или удаление записанных звуков срабатывания затвора невозможно.
- Если вы предпочитаете записывать видеоподборки без фотографий, произведите такую настройку заранее. Выберите меню  (📖23) > [Тип подборки] > [Без фото].
- Отдельные главы можно редактировать (📖81).

Перед использованием

Основные операции

Руководство по расширенным операциям

Основные сведения о камере

Автоматический/гибридный автоматический режим

Другие режимы съемки

Режим P

Режимы Tv, Av и M

Воспроизведение

Беспроводные функции

Меню настройки



Принадлежности

Приложение

Алфавитный указатель





■ Запуск воспроизведения видеоподборки

Для воспроизведения видеоподборки за определенный день выведите на экран фотографию, снятую в режиме  в этот день ( 69).

■ Фотографии



- Мигающий значок  предупреждает о повышенной вероятности смазывания изображения из-за сотрясения камеры. В таком случае установите камеру на штатив или примите другие меры для обеспечения ее неподвижности.
- Если снимки получаются темными несмотря на срабатывание вспышки, подойдите ближе к объекту.
- Если при нажатии наполовину кнопки спуска затвора камера подает только один звуковой сигнал, это может означать, что объект находится слишком близко.
- Для уменьшения эффекта «красных глаз» и для помощи в фокусировке при съемке в местах с недостаточной освещенностью может загораться лампа.
- Значок , мигающий при попытке съемки, означает, что съемка невозможна, пока не завершится зарядка вспышки. Съемка может возобновиться сразу после того, как будет готова вспышка, поэтому либо полностью нажмите кнопку спуска затвора и подождите, либо отпустите кнопку и снова нажмите ее.
- Хотя следующий кадр можно снимать еще до появления экрана съемки, используемая фокусировка, яркость и цвета могут определяться предыдущим кадром.







- Длительность отображения изображений после съемки можно изменить ( 38).

■ Видеофильмы

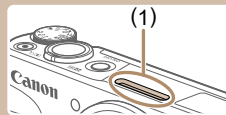

- Во время съемки видеофильмов не держите пальцы рядом с микрофоном (1). Перекрытие микрофона может помешать записи звука или привести к приглушенной записи звука.



- Во время съемки видеофильмов не касайтесь никаких органов управления камерой, кроме кнопки видеосъемки, так как издаваемые камерой звуки записываются.
- После начала видеосъемки область изображения изменяется и объекты увеличиваются для обеспечения возможности коррекции значительных сотрясений камеры. Чтобы при съемке размер объектов оставался таким же, как и до начала съемки, выполните шаги из раздела «Съемка видеофильмов с объектами того же размера, с которым они отображаются до начала съемки» ( 37).
- Отдельные видеофильмы, длина которых превышает 4 Гбайта, могут разделяться на несколько файлов. Последовательное автоматическое воспроизведение файлов разделенных видеофильмов не поддерживается. Просматривайте каждый видеофильм отдельно.
- При низкой освещенности в камере может использоваться большая выдержка затвора. Увеличенная выдержка затвора позволяет уменьшить шумы на изображении (Медл. авт. затвор).
Если требуется более плавное видеоизображение, менее подверженное дрожанию объекта, задайте для параметра [Медл. авт. затвор] значение [Откл.] в режиме , однако помните, что изображение может стать темнее ( 48).



- Звук записывается в стереорежиме.

Значки сюжетов

► Фотографии ► Видеофильмы

В режимах /AUTO определенные камерой снимаемые сюжеты обозначаются значком, и автоматически выбираются соответствующие настройки для обеспечения оптимальной фокусировки, яркости объекта и цвета.

Перед использованием

Основные операции

Руководство по расширенным операциям

Основные сведения о камере

Автоматический/гибридный автоматический режим

Другие режимы съемки

Режим P

Режимы Tv, Av и M

Воспроизведение

Беспроводные функции

Меню настройки

Принадлежности

Приложение

Алфавитный указатель





- Если значок не соответствует фактическим условиям съемки или если съемка с ожидаемым эффектом, цветом или яркостью невозможна, попробуйте произвести съемку в режиме **P** (36).

Значки стабилизации изображения

► Фотографии ► Видеофильмы

Автоматически применяется стабилизация изображения, оптимальная для условий съемки (интеллектуальная стабилизация изображения), и отображаются следующие значки.

	Стабилизация изображения для фотографий (нормальная).
	Стабилизация изображения для фотографий при панорамировании (панорамирование)*.
	Стабилизация изображения по углу поворота и смещению при макросъемке (гибридная стабилизация изображения). Для видеофильмов отображается значок и также применяется стабилизация изображения .
	Стабилизация изображения для видеофильмов, уменьшающая сильные сотрясения камеры, возникающие, например, во время ходьбы (динамическая).
	Стабилизация изображения для медленных сотрясений камеры, например при съемке видеофильмов в диапазоне телефото (усиленная).
	Стабилизация изображения не используется, так как камера установлена на штатив или удерживается неподвижно другими способами. Однако во время видеосъемки отображается значок и система стабилизации используется для исключения вибрации, вызываемой ветром и другими источниками (штативная стабилизация изображения).

* Отображается при панорамировании, когда камера поворачивается вслед за движущимися объектами. Когда камера следует за объектами по горизонтали, стабилизация изображения компенсирует только вертикальные сотрясения камеры, а горизонтальная стабилизация прекращается. Аналогично, когда камера следует за объектами по вертикали, стабилизация изображения компенсирует только горизонтальные сотрясения камеры.



- Для отмены стабилизации изображения установите для параметра [Режим IS] значение [Выкл.] (36). В таком случае значок стабилизации изображения не отображается.
- Вариант недоступен в режиме .

Часто используемые удобные функции

Дополнительное увеличение объектов (Цифровой зум)

► Фотографии ► Видеофильмы

Если расстояние до удаленных объектов слишком велико для увеличения с помощью оптического зума, используйте цифровой зум с максимальным 160-кратным увеличением.

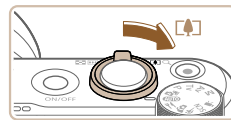

1 Переместите рычаг зумирования в направлении .

- Удерживайте рычаг нажатым до тех пор, пока зумирование не остановится.
- Зумирование останавливается при достижении максимального коэффициента зумирования, при котором зернистость изображения еще незаметна; и этот коэффициент отображается на экране.

2 Снова переместите рычаг зумирования в направлении .

- Камера производит дальнейшее увеличение объекта.
- (1) – это текущий коэффициент зумирования.

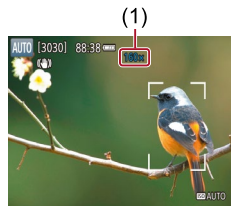

- При перемещении рычага зумирования отображается шкала зумирования (на которой отображается позиция зумирования). Цвета на шкале зумирования обозначают разные диапазоны зумирования.
 - Белый диапазон: диапазон оптического зумирования, в котором на изображении отсутствует зернистость.
 - Желтый диапазон: диапазон цифрового зумирования, в котором на изображении отсутствует заметная зернистость (ZoomPlus).
 - Синий диапазон: диапазон цифрового зумирования, в котором на изображении заметна зернистость.
- Так как при некоторых значениях разрешения синий диапазон не доступен (35), максимальный коэффициент зумирования может быть достигнут в соответствии с инструкциями шага 1.

Перед использованием

Основные операции

Руководство по расширенным операциям

Основные сведения о камере

Автоматический/гибридный автоматический режим

Другие режимы съемки

Режим P

Режимы Tv, Av и M

Воспроизведение

Беспроводные функции

Меню настройки

Принадлежности

Приложение

Алфавитный указатель





- Чтобы отключить цифровой зум, выберите меню (23) > [Цифровой зум] > [Откл.].

Простой поиск объектов, потерянных после ручного зумирования (Кадрирование - Поиск)

► Фотографии ► Видеофильмы

Если в процессе увеличения коэффициента зумирования объект был потерян, его проще найти, временно уменьшив коэффициент зумирования.



1 Произведите поиск потерянного объекта.

- Нажмите кнопку и удерживайте ее нажатой.
- Камера уменьшает коэффициент зумирования, и вокруг области, которая отображалась до нажатия кнопки , появляется белая рамка.

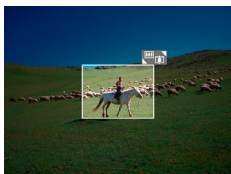

2 Найдите объект.

- Наведите камеру таким образом, чтобы объект оказался в белой рамке, затем отпустите кнопку .
- Восстанавливается предыдущий коэффициент увеличения, чтобы область внутри белой рамки снова заполнила весь экран.



- Когда объектив камеры находится в более широкоугольном положении, некоторая информация о съемке не отображается.
- Во время съемки видеофильмов при нажатии кнопки белая рамка не отображается. Также помните, что звуки, возникающие при изменении коэффициента зумирования и нажатии органов управления камеры, записываются.



- Если требуется произвести съемку с коэффициентом зумирования экрана, установленным на шаге 1, полностью нажмите кнопку спуска затвора.
- Коэффициент зумирования, к которому возвращается камера после отпущения кнопки , можно настроить, перемещая рычаг зумирования при нажатой кнопке , чтобы изменить размер белой рамки.
- Чтобы настроить область, отображаемую при нажатой кнопке , выберите пункт [Обл.отобр.] в меню (23) и выберите один из трех вариантов.
- После полного нажатия кнопки спуска затвора в режиме автоспуска (23) изменение коэффициента зумирования с помощью кнопки невозможно.

Автоматическое зумирование при перемещении объекта (автозумирование)

► Фотографии ► Видеофильмы

Камера автоматически выполняет зумирование для поддержания постоянного размера обнаруженного лица (58). При приближении человека камера автоматически уменьшает изображение с помощью зумирования и наоборот. Этот размер можно требуемым образом отрегулировать.



1 Перейдите в режим Авто.

- Нажмите и сразу же отпустите кнопку .
- Отображается значок .
- Вокруг обнаруженного лица отображается белая рамка, и камера увеличивает или уменьшает коэффициент зумирования для удержания объекта на экране.
- Если обнаружено несколько лиц, вокруг лица главного объекта отображается белая рамка, а вокруг других лиц отображается не более двух серых рамок, при этом камера изменяет коэффициент зумирования, чтобы удержать эти объекты на экране.

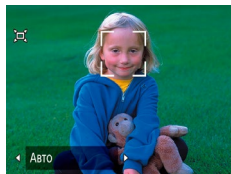

Перед использованием

Основные операции

Руководство по расширенным операциям

Основные сведения о камере

Автоматический/гибридный автоматический режим

Другие режимы съемки

Режим P

Режимы Tv, Av и M

Воспроизведение

Беспроводные функции

Меню настройки

Принадлежности

Приложение

Алфавитный указатель



2 Произведите съемку.

- Автоматическое зумирование продолжается даже после съемки, и рамки по-прежнему отображаются на экране.
- Чтобы отменить автоматическое зумирование, еще раз нажмите кнопку . Отображается сообщение [Авто: Откл.].



- При некоторых коэффициентах зумирования, а также если лицо объекта наклонено или не обращено к камере, функция поддержания постоянного размера лица на экране может работать неправильно.
- Во время видеосъемки записываются звуки, возникающие при изменении коэффициента зумирования и нажатии органов управления камеры.
- Если включен режим Авто, часть информации о параметрах съемки не отображается и задание ряда параметров съемки невозможно.
- Во время съемки видеофильма автозумирование для удержания на экране нескольких объектов не выполняется, даже если лица обнаружены.
- Во время серийной съемки автоматическое зумирование не выполняется.



- Когда обнаруженный объект перемещается к краю экрана, камера уменьшает коэффициент зумирования, чтобы объект остался на экране.
- После полного нажатия кнопки спуска затвора в режиме автоспуска (33) изменение коэффициента зумирования невозможно.
- В камере устанавливается приоритет зумирования, чтобы объекты оставались на экране. Поэтому поддержание постоянного размера лиц может оказаться невозможным, в зависимости от перемещения объекта и условий съемки.
- Если лица не обнаружены, камера выполняет зумирование до определенного значения, после чего зумирование прекращается до тех пор, пока не будет обнаружено лицо.

Настройка постоянного размера лица на экране

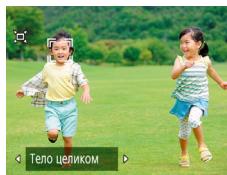

- При включенном режиме Авто кнопками выберите требуемый вариант.
- Камера автоматически выполняет зумирование для поддержания указанного размера лица.

Авто	Благодаря автозумированию объекты остаются на экране. Если обнаружено несколько лиц, камера выбирает коэффициент зумирования таким образом, чтобы все эти объекты поместились на экране.
Лицо	Поддержание размера, позволяющего четко видеть выражение лица.
По пояс	Поддержание размера лиц, позволяющего видеть человека по пояс.
Тело целиком	Поддержание размера лиц, позволяющего видеть человека целиком.
Ручной	Поддержание размера лиц, указанных с помощью рычага зумирования. Установив требуемый размер лиц, отпустите рычаг зумирования.



- Размер лица можно настроить в меню (23) > [Автозум].
- Если выбран режим [Лицо], [По пояс] или [Тело целиком], с помощью рычага зумирования можно изменять коэффициент зумирования, но через несколько секунд после отпускания рычага восстанавливается исходное значение.
- Во время съемки видеофильма можно очистить указанный размер лица, нажав кнопку .
- Изменение размера лиц во время съемки видеофильма невозможно.

Перед использованием

Основные операции

Руководство по расширенным операциям

Основные сведения о камере

Автоматический/гибридный автоматический режим

Другие режимы съемки

Режим P

Режимы Tv, Av и M

Воспроизведение

Беспроводные функции

Меню настройки

Принадлежности

Приложение

Алфавитный указатель



Добавление отметки даты

► Фотографии ► Видеофильмы

Камера позволяет добавлять дату съемки в правом нижнем углу изображений. Однако помните, что редактирование или удаление отметок даты невозможно, поэтому заранее проверьте правильность установки даты и времени (16).

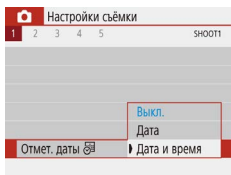

1 Выполните настройку.

- Выберите меню [📷] (23) > [Отмет. даты] (16) > [Дата и время] или [Дата].



2 Произведите съемку.

- При съемке камера добавляет дату и время съемки в правом нижнем углу изображений.



- Редактирование или удаление отметок даты невозможно.



- Снимки, на которые при съемке не была добавлена отметка даты, можно напечатать с отметкой даты в соответствии с приведенными ниже инструкциями. Однако при таком способе добавления отметки даты на изображения, уже содержащие эту информацию, дата и время будут напечатаны дважды.
 - Произведите печать с использованием функций принтера (113).
 - Используйте для печати параметры DPOF камеры (113).

Использование таймера автоспуска

► Фотографии ► Видеофильмы

С помощью таймера автоспуска фотограф может включить себя в групповую фотографию или делать другие снимки с задержкой. Камера производит съемку приблизительно через 10 с после нажатия кнопки спуска затвора.

Задав для таймера задержку в две секунды, можно также избежать сотрясения камеры от нажатия кнопки спуска затвора.

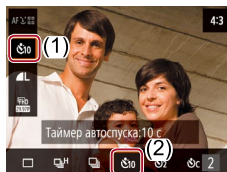

1 Выполните настройку.

- На экране быстрой настройки (23) выберите [📷] (16), затем выберите [📷] (16).

2 Произведите съемку.

- Для фотографий: нажмите наполовину кнопку спуска затвора для фокусировки на объект, затем нажмите эту кнопку полностью.
- После запуска таймера автоспуска начинает мигать соответствующая лампа, и камера воспроизводит звук таймера автоспуска.



- Даже если таймер автоспуска установлен, он не работает, если для запуска съемки нажата кнопка видеосъемки.



- За две секунды до срабатывания таймера автоспуска частота мигания и звукового сигнала автоспуска увеличивается (однако если должна сработать вспышка, лампа продолжает гореть).

Перед использованием

Основные операции

Руководство по расширенным операциям

Основные сведения о камере

Автоматический/гибридный автоматический режим

Другие режимы съемки

Режим P

Режимы Tv, Av и M

Воспроизведение

Беспроводные функции

Меню настройки

Принадлежности

Приложение

Алфавитный указатель



Серийная съемка

► Фотографии ► Видеофильмы

В режиме **AUTO** для серийной съемки полностью нажмите кнопку спуска затвора и удерживайте ее нажатой.

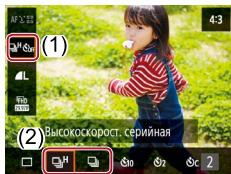

1 Выполните настройку.

- На экране быстрой настройки (📖 23) выберите **Off**, затем выберите или .

2 Произведите съемку.

- Для серийной съемки полностью нажмите кнопку спуска затвора и удерживайте ее нажатой.



- Во время серийной съемки фокусировка, экспозиция и цвета фиксируются в положении/на уровне, определенном при наполовину нажатой кнопке спуска затвора.
- Съемка может на короткое время останавливаться или скорость серийной съемки может снижаться в зависимости от условий съемки, параметров камеры и положения зумирования.
- По мере увеличения количества снятых кадров скорость съемки может уменьшаться.
- При срабатывании вспышки скорость съемки может снижаться.



- В режиме настройка невозможна.

Функции настройки изображения

Изменение формата кадра

► Фотографии ► Видеофильмы

Формат кадра (отношение ширины к высоте) можно изменить в соответствии с приведенными ниже инструкциями.



- На экране быстрой настройки (📖 23) выберите **[4:3]**, затем выберите требуемый вариант.

3:2	Формат кадра, совпадающий с форматом 35-миллиметровой пленки и используемый для печати изображений на бумаге формата 130 × 180 мм или формата почтовой открытки.
4:3	Собственный формат экрана камеры. Используется для отображения на телевизорах стандартной четкости или аналогичных устройствах отображения. Также используется для печати изображений на бумаге формата 90 × 130 мм или форматов серии A.
16:9	Используется для отображения на широкоэкранных телевизорах высокой четкости или аналогичных устройствах отображения.
1:1	Квадратный формат кадра.



- Недоступно в режиме .

Перед использованием

Основные операции

Руководство по расширенным операциям

Основные сведения о камере

Автоматический/гибридный автоматический режим

Другие режимы съемки

Режим P

Режимы Tv, Av и M

Воспроизведение

Беспроводные функции

Меню настройки

Принадлежности

Приложение

Алфавитный указатель



Изменение качества изображения

► Фотографии ► Видеофильмы

Выберите одно из 5 сочетаний размера (количества пикселей) и компрессии (качества изображения).



- На экране быстрой настройки (📖23) выберите [📏], затем выберите требуемый вариант.

Рекомендации по выбору разрешения в зависимости от формата бумаги (для изображений 4:3)

	A2 (420 × 594 мм)
	A3 – A5 (297 × 420 – 148 × 210 мм)
S	Для отправки по электронной почте и аналогичных целей



- Недоступно в режиме 📷.
- и указывают различные уровни качества изображения в зависимости от степени компрессии. При одинаковом размере (числе пикселей) вариант обеспечивает более высокое качество изображения. Хотя качество изображений несколько ниже, на карту памяти помещается больше изображений.

Полезные функции съемки

Отображение сетки

► Фотографии ► Видеофильмы

Можно вывести линии сетки для контроля вертикального и горизонтального направлений во время съемки.



- Выберите меню [📷] (📖23) > [Отб. сетки], затем выберите требуемый вариант.

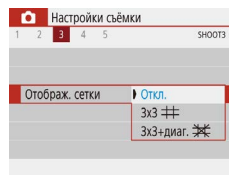

Перед использованием

Основные операции

Руководство по расширенным операциям

Основные сведения о камере

Автоматический/гибридный автоматический режим

Другие режимы съемки

Режим P

Режимы Tv, Av и M

Воспроизведение

Беспроводные функции

Меню настройки

Принадлежности

Приложение

Алфавитный указатель



Отключение автоматического уровня

► Фотографии ► Видеофильмы

Функция автоматического уровня обеспечивает горизонтальность кадров видеофильма. Чтобы отменить эту функцию, выберите значение [Откл.].

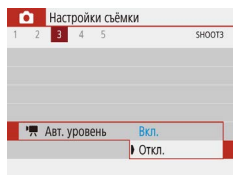

- Выберите меню [📷] (📖23) > [📷] Авт. уровень > [Откл.].



- После начала съемки отображаемая область уменьшается и объекты увеличиваются (📖37).

Изменение настроек режима IS

► Фотографии ► Видеофильмы

Отключение стабилизации изображения

Если камера неподвижна (например, при съемке со штативом), следует отключить стабилизацию изображения, установив значение [Откл.].

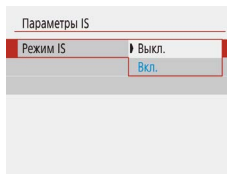

- Выберите меню [📷] (📖23) > [Параметры IS] > [Режим IS] > [Выкл.].

Выкл.	Стабилизация изображения отключена.
Вкл.	Стабилизация изображения, оптимальная для условий съемки, применяется автоматически (интеллектуальная стабилизация изображения) (📖30).

Перед использованием

Основные операции

Руководство по расширенным операциям

Основные сведения о камере

Автоматический/гибридный автоматический режим

Другие режимы съемки

Режим P

Режимы Tv, Av и M

Воспроизведение

Беспроводные функции

Меню настройки

Принадлежности

Приложение

Алфавитный указатель



Съемка видеофильмов с объектами того же размера, с которым они отображаются до начала съемки

► Фотографии ► Видеофильмы

Обычно после начала видеосъемки область изображения изменяется и объекты увеличиваются для обеспечения возможности выравнивания изображения и коррекции значительных сотрясений камеры.

Чтобы при съемке видеофильма размер объектов оставался таким же, как и до начала съемки, можно уменьшить степень стабилизации изображения и отменить автоматический уровень.

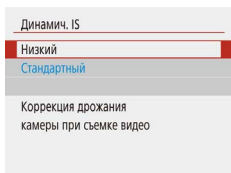

- Выберите меню [📷] (📖23) > [📷] [Авт. уровень] > [Откл.].
- Выберите [Параметры IS] > [Динамич. IS] > [Низкий].



- Можно также задать для параметра [Режим IS] значение [Выкл.], чтобы объекты записывались с тем же размером, с каким они отображались перед съемкой.
- Если для параметра [Режим IS] задано значение [Выкл.], функция [Динамич. IS] недоступна (📖36).

Настройка работы камеры

Функции съемки настраиваются в меню [📷] (📖23).

Отключение подсветки для автофокусировки

► Фотографии ► Видеофильмы

Для помощи в фокусировке при нажатии наполовину кнопки спуска затвора в условиях недостаточной освещенности загорается лампа. Эту лампу можно отключить.

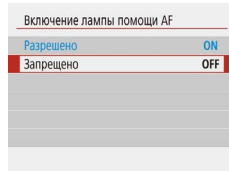

- Задайте для параметра [Включение лампы помощи AF] значение [Запрещено].

Перед использованием

Основные операции

Руководство по расширенным операциям

Основные сведения о камере

Автоматический/гибридный автоматический режим

Другие режимы съемки

Режим P

Режимы Tv, Av и M

Воспроизведение

Беспроводные функции

Меню настройки

Принадлежности

Приложение

Алфавитный указатель

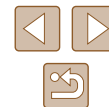

Предотвращение включения лампы уменьшения эффекта «красных глаз»

► Фотографии ► Видеофильмы

Лампа уменьшения эффекта «красных глаз» загорается для уменьшения этого эффекта при съемке со вспышкой в условиях недостаточной освещенности. Эту лампу можно отключить.

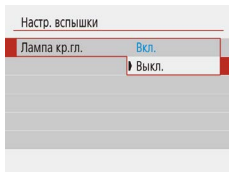

- В пункте [Настр. вспышки] задайте для параметра [Лампа кр.гл.] значение [Выкл.].

Изменение времени отображения изображения после съемки

► Фотографии ► Видеофильмы

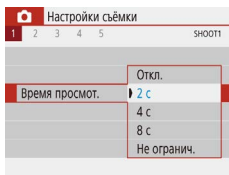

- В пункте [Время просмот.] выберите требуемый вариант.

Откл.	Изображения после съемки не отображаются.
2 сек., 4 сек., 8 сек.	Изображения отображаются в течение указанного времени. Даже когда отображается этот снимок, можно сделать следующий снимок, снова наполовину нажав кнопку спуска затвора.
Не огранич.	Изображение отображается до тех пор, пока пользователь не нажмет наполовину кнопку спуска затвора.

Перед использованием

Основные операции

Руководство по расширенным операциям

Основные сведения о камере

Автоматический/гибридный автоматический режим

Другие режимы съемки

Режим P

Режимы Tv, Av и M

Воспроизведение

Беспроводные функции

Меню настройки

Принадлежности

Приложение

Алфавитный указатель

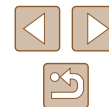

Другие режимы съемки

Более эффективная съемка различных сюжетов, а также получение снимков, улучшенных с помощью уникальных эффектов изображения или снятых с использованием специальных функций

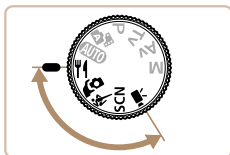

Улучшение цветов при кулинарной съемке (Еда)

► Фотографии ► Видеофильмы

Настройка цветового тона, чтобы блюдо выглядело свежим и ярким.



1 Перейдите в режим **SCN**.



2 Измените цветовой тон.

- На экране быстрой настройки (📖 23), выберите пункт [Цветовой тон] и выполните настройку.

3 Произведите съемку.



- Эти цветовые тона могут быть непригодны для применения к изображениям людей.
- При съемке со вспышкой для цветových тонов автоматически задается настройка по умолчанию.

Перед использованием

Основные операции

Руководство по расширенным операциям

Основные сведения о камере

Автоматический/гибридный автоматический режим

Другие режимы съемки

Режим P

Режимы Tv, Av и M

Воспроизведение

Беспроводные функции

Меню настройки

Принадлежности

Приложение

Алфавитный указатель



Съемка себя с оптимальными настройками (Автопортрет)

► Фотографии ► Видеофильмы

В случае автопортретов можно настраивать сглаживание кожи, а также яркость и задний план для выделения себя на снимке.



1 Перейдите в режим

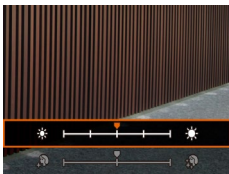

2 Выполните настройку.

- Нажмите кнопку , чтобы открыть экран настройки, затем настройте яркость и сглаживание кожи.
- После нажатия кнопки для закрытия экрана настройки, можно нажать кнопку , чтобы отключить настройку размытия фона.

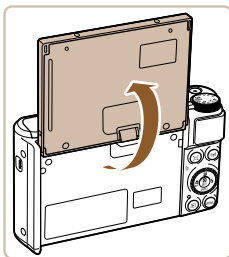

3 Откройте экран.

- Откройте экран, как показано на рисунке.

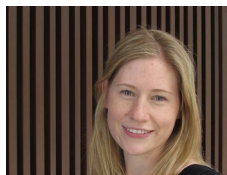

4 Произведите съемку.

- Во время съемки держите камеру неподвижно. Если полностью нажать кнопку спуска затвора, когда для размытия фона задано значение [Авто], камера снимает два кадра и обрабатывает эти изображения.

Эффект сглаж. кожи	Выберите один из трех уровней сглаживания кожи. Сглаживание кожи оптимизировано для лица основного объекта.
Яркость	Выберите один из пяти уровней яркости.
Размытый фон	Размытие фона.



- При некоторых условиях съемки могут быть изменены области, отличные от кожи людей.
- Попробуйте сначала сделать несколько тестовых снимков и проверьте, достигнут ли требуемый результат.



- В режиме вспышки для размытия фона устанавливается значение [Выкл.], которое не может быть изменено.

Перед использованием

Основные операции

Руководство по расширенным операциям

Основные сведения о камере

Автоматический/гибридный автоматический режим

Другие режимы съемки

Режим P

Режимы Tv, Av и M

Воспроизведение

Беспроводные функции

Меню настройки

Принадлежности

Приложение

Алфавитный указатель



Движущиеся объекты (Спорт)

► Фотографии ► Видеофильмы

Серийная съемка с фокусировкой камеры на движущиеся объекты.



1 Перейдите в режим



2 Сфокусируйтесь.

- При наполовину нажатой кнопке спуска затвора камера непрерывно настраивает фокусировку и яркость изображения в том месте, в котором отображается синяя рамка.

3 Произведите съемку.

- Для серийной съемки полностью нажмите кнопку спуска затвора и удерживайте ее нажатой.



- В режиме снимки могут выглядеть зернистыми из-за того, что чувствительность ISO (📖53) увеличивается в соответствии с условиями съемки.
- После серийной съемки дальнейшая съемка может быть доступна только после некоторой задержки. Обратите внимание, что с картами памяти некоторых типов эта задержка может увеличиваться.
- Скорость съемки может снижаться в зависимости от условий съемки, параметров камеры и положения зумирования.
- Серийная съемка в автоматическом режиме (📖31) недоступна.

Определенные сюжеты

Выберите режим, соответствующий снимаемому сюжету, и камера автоматически настроит параметры для получения оптимальных снимков.



1 Перейдите в режим SCN.

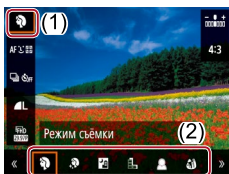

2 Выберите режим съемки.

- На экране быстрой настройки (📖23) выберите [👤], затем выберите режим съемки.



3 Произведите съемку.

👤 Съемка портретов (Портрет)

► Фотографии ► Видеофильмы

- Съемка людей с эффектом смягчения.

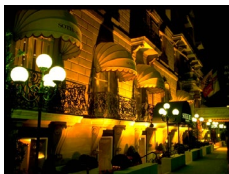

📖 Съемка вечерних сюжетов без штатива (Съемка с рук ночью)

► Фотографии ► Видеофильмы

- Превосходные кадры вечерних сюжетов или портреты на фоне вечерних сюжетов без необходимости обеспечения полной неподвижности камеры, например с помощью штатива.
- Единый кадр получается путем объединения последовательных кадров для снижения сотрясения камеры и уменьшения шумов изображения.

Перед использованием

Основные операции

Руководство по расширенным операциям

Основные сведения о камере

Автоматический/гибридный автоматический режим

Другие режимы съемки

Режим P

Режимы Tv, Av и M

Воспроизведение

Беспроводные функции

Меню настройки

Принадлежности

Приложение

Алфавитный указатель





Съемка фейерверков (Фейерверк)

► Фотографии ► Видеофильмы

- Яркие снимки фейерверков.



- В режиме [P] снимки могут выглядеть зернистыми из-за того, что число ISO (📖53) увеличивается в соответствии с условиями съемки.
- Так как в режиме [P] камера выполняет серийную съемку, во время съемки держите ее неподвижно.
- В режиме [P] слишком сильное размытие при движении или определенные условия съемки могут привести к тому, что требуемый результат не будет получен.
- В режиме [P] установите камеру на штатив или примите другие меры для сохранения неподвижности камеры и исключения ее сотрясения. Кроме того, при использовании штатива или других способов закрепления камеры следует задать для параметра [Режим IS] значение [Выкл.] (📖36).



- Если при съемке вечерних сюжетов используется штатив, съемка в режиме **AUTO** вместо режима [P] дает лучшие результаты (📖26).
- Хотя в режиме [P] при наполовину нажатой кнопке спуска затвора никакие рамки не отображаются, оптимальная фокусировка все равно определяется.

Применение специальных эффектов

Добавление в изображение различных эффектов при съемке.



1 Перейдите в режим SCN.

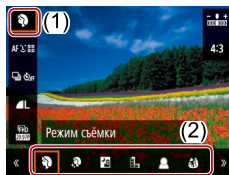

2 Выберите режим съемки.

- На экране быстрой настройки (📖23) выберите [SCN], затем выберите режим съемки.



- Попробуйте сначала сделать несколько тестовых снимков и проверьте, достигнут ли требуемый результат.

Перед использованием

Основные операции

Руководство по расширенным операциям

Основные сведения о камере

Автоматический/гибридный автоматический режим

Другие режимы съемки

Режим P

Режимы Tv, Av и M

Воспроизведение

Беспроводные функции

Меню настройки

Принадлежности

Приложение

Алфавитный указатель



Съемка с эффектом сглаживания кожи (Сглаживание кожи)

► Фотографии ► Видеофильмы

Производится обработка изображений, чтобы кожа выглядела более гладкой.

1 Выберите значок [👤].

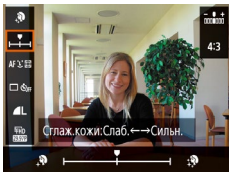

2 Выберите уровень эффекта.

- Выберите [Эффект сглаж. кожи] и задайте настройку.
- Отображается предварительное изображение, показывающее вид снимка с примененным эффектом.

3 Произведите съемку.



- При некоторых условиях съемки могут быть изменены области, отличные от кожи людей.

Монохромная съемка (Зернистый Ч/Б)

► Фотографии ► Видеофильмы

Можно снимать фотографии с эффектом грубого монохромного изображения.



1 Выберите значок [👤].

2 Выберите уровень эффекта.

- Выберите [Уровень эффекта фильтра] и выполните настройку.
- Отображается предварительное изображение, показывающее вид снимка с примененным эффектом.

3 Произведите съемку.

Перед использованием

Основные операции

Руководство по расширенным операциям

Основные сведения о камере

Автоматический/гибридный автоматический режим

Другие режимы съемки

Режим P

Режимы Tv, Av и M

Воспроизведение

Беспроводные функции

Меню настройки

Принадлежности

Приложение

Алфавитный указатель



Съемка с эффектом мягкого фокуса

► Фотографии ► Видеофильмы

Эта функция позволяет снимать изображения, аналогичные получаемым при установке на камеру мягкорисующего фильтра. Можно настроить требуемый уровень эффекта.

1 Выберите значок [👁].

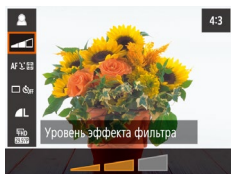

2 Выберите уровень эффекта.

- Выберите [Уровень эффекта фильтра] и выполните настройку.
- Отображается предварительное изображение, показывающее вид снимка с примененным эффектом.

3 Произведите съемку.

Съемка с эффектом объектива «Рыбий глаз» (Эффект «Рыбий глаз»)

► Фотографии ► Видеофильмы

Съемка с эффектом искажения объектива типа «Рыбий глаз».

1 Выберите значок [👁].

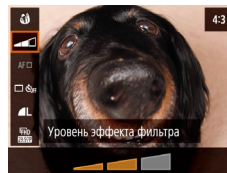

2 Выберите уровень эффекта.

- Выберите [Уровень эффекта фильтра] и выполните настройку.
- Отображается предварительное изображение, показывающее вид снимка с примененным эффектом.

3 Произведите съемку.

Перед использованием

Основные операции

Руководство по расширенным операциям

Основные сведения о камере

Автоматический/гибридный автоматический режим

Другие режимы съемки

Режим P

Режимы Tv, Av и M

Воспроизведение

Беспроводные функции

Меню настройки

Принадлежности

Приложение

Алфавитный указатель

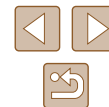

Снимки, выглядящие как картины (Эффект «Масляные краски»)

► Фотографии ► Видеофильмы

Объекты выглядят солиднее, как на картинах, написанных масляными красками.

1 Выберите значок [👁️].

2 Выберите уровень эффекта.

- Выберите [Уровень эффекта фильтра] и выполните настройку.
- Отображается предварительное изображение, показывающее вид снимка с примененным эффектом.

3 Произведите съемку.

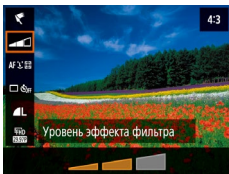

Снимки, выглядящие как акварели (Эффект «Акварель»)

► Фотографии ► Видеофильмы

Краски смягчаются, чтобы фотографии напоминали акварели.

1 Выберите значок [👁️].

2 Выберите уровень эффекта.

- Выберите [Уровень эффекта фильтра] и выполните настройку.
- Отображается предварительное изображение, показывающее вид снимка с примененным эффектом.

3 Произведите съемку.

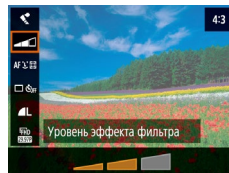

Перед использованием

Основные операции

Руководство по расширенным операциям

Основные сведения о камере

Автоматический/гибридный автоматический режим

Другие режимы съемки

Режим P

Режимы Tv, Av и M

Воспроизведение

Беспроводные функции

Меню настройки

Принадлежности

Приложение

Алфавитный указатель

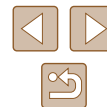

Съемка с эффектом игрушечной камеры (Эффект игрушечной камеры)

► Фотографии ► Видеофильмы

Этот эффект делает изображения похожими на снимки, сделанные игрушечной камерой, за счет виньетирования (более темные и размытые углы изображения) и измененного общего цвета.

1 Выберите значок [📷].



2 Выберите цветовой тон.

- Выберите [Тип эффекта фильтра] и задайте настройку.
- Отображается предварительное изображение, показывающее вид снимка с примененным эффектом.

3 Произведите съемку.

Стандартный	Снимки похожи на изображения, снятые игрушечной камерой.
Теплый	Тон изображений получается более теплым, чем при настройке [Стандартный].
Холодный	Тон изображений получается более холодным, чем при настройке [Стандартный].

Снимки, напоминающие миниатюрные модели (Эффект миниатюры)

► Фотографии ► Видеофильмы

Создает эффект миниатюрной модели, размывая области изображения выше и ниже выбранной области.

1 Выберите значок [📷].

- Отображается белая рамка, показывающая область изображения, которая не будет размыта.

2 Выберите область, на которую нужно сфокусироваться.

- Нажмите кнопку ▼.
- Для перемещения рамки нажимайте кнопки ▲/▼.
- Для перемещения точки AF нажимайте кнопку [AF], затем нажимайте кнопки ▲/▼/◀/▶.



3 Вернитесь на экран съемки и произведите съемку.

- Нажмите кнопку [SET] для возврата на экран съемки, затем произведите съемку.



- Для изменения ориентации рамки (с горизонтальной на вертикальную или наоборот) нажимайте на шаге 2 кнопки ◀/▶. Рамку в вертикальной ориентации можно перемещать кнопками ▲/▼.

Перед использованием

Основные операции

Руководство по расширенным операциям

Основные сведения о камере

Автоматический/гибридный автоматический режим

Другие режимы съемки

Режим P

Режимы Tv, Av и M

Воспроизведение

Беспроводные функции

Меню настройки

Принадлежности

Приложение

Алфавитный указатель



Съемка различных видеофильмов

► Фотографии ► Видеофильмы



1 Перейдите в режим

- Вверху и внизу экрана отображаются черные полосы, и объект немного увеличивается. Черные полосы обозначают области изображения, которые не записываются.

2 Произведите съемку.

- Нажмите кнопку видеосъемки.
- Чтобы остановить съемку видеофильма, снова нажмите кнопку видеосъемки.

Изменение параметров видеозаписи

► Фотографии ► Видеофильмы

Задайте размер записываемого видео и частоту кадров. Частота кадров указывает число кадров, записываемых каждую секунду; возможные значения зависят от настройки NTSC или PAL.



- На экране быстрой настройки (23) выберите **[4K 29.97P]**, затем выберите требуемый вариант.



- В видеофильмах в режиме 4K объекты отображаются крупнее, чем в других режимах.
- Если камера временно перегревается во время съемки в режиме 4K, отображается индикатор и запись останавливается. В этом время видеосъемка будет недоступна, даже если нажать кнопку видеосъемки. Перед возобновлением съемки выберите параметры видеозаписи, отличные от **[4K 29.97P]** или **[4K 25.00P]**, в соответствии с отображаемыми инструкциями или выключите камеру, чтобы она остыла.

Настройка яркости изображения (Компенсация экспозиции)

► Фотографии ► Видеофильмы

Установленную камерой стандартную экспозицию можно изменять с шагом 1/3 ступени в диапазоне от -3 до +3.

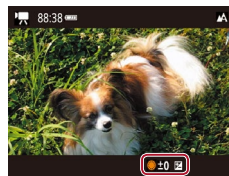

- Нажмите кнопку . Контролируя изображение на экране, настройте яркость диском , по завершении снова нажмите кнопку .



- Можно также зафиксировать яркость изображения, как описано в разделе «Фиксация яркости изображения/экспозиции (Фиксация AE)» (52).

Перед использованием

Основные операции

Руководство по расширенным операциям

Основные сведения о камере

Автоматический/гибридный автоматический режим

Другие режимы съемки

Режим P

Режимы Tv, Av и M

Воспроизведение

Беспроводные функции

Меню настройки

Принадлежности

Приложение

Алфавитный указатель



Отмена медленного автоматического затвора

► Фотографии ► Видеофильмы

Медленный автоматический затвор можно отменить, если в видеофильмах [FHD 59.94P], [FHD 50.00P] или [FHD 50.00P] нарушена плавность движений. Однако при низкой освещенности видеофильмы могут выглядеть темными.



- Выберите меню [📷] (📖23) > [📷 Медл.авт.затвор] > [Откл.].

Корректировка сильных сотрясений камеры

► Фотографии ► Видеофильмы

Можно корректировать сильные сотрясения камеры, например при съемке во время движения. Отображаемая часть изображения изменяется больше, чем в режиме [Стандартный], и объекты дополнительно увеличиваются.

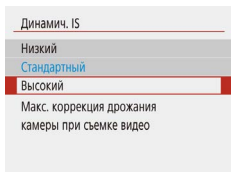

- Выберите меню [📷] (📖23) > [Параметры IS] > [Динамич. IS] > [Высокий].



- Если для параметра [Режим IS] задано значение [Выкл.], функция [Динамич. IS] недоступна (📖36).

Параметры звука

► Фотографии ► Видеофильмы

Отключение фильтра шумов

Шум от сильного ветра можно уменьшить. Однако в случае использования этой функции при отсутствии ветра записи могут звучать неестественно. В таком случае можно отключить фильтр шумов.



- Выберите меню [📷] (📖23) > [Фильтр ветра] > [Выкл.].

Использование аттенюатора

Аттенюатор может уменьшить искажения звука в местах с высоким уровнем шума. Однако в тихих местах он снижает уровень записи звука.

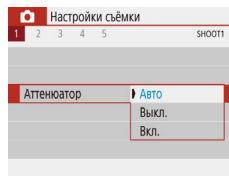

- Выберите меню [📷] (📖23) > [Аттенюатор], затем выберите требуемый вариант.

Перед использованием

Основные операции

Руководство по расширенным операциям

Основные сведения о камере

Автоматический/гибридный автоматический режим

Другие режимы съемки

Режим P

Режимы Tv, Av и M

Воспроизведение

Беспроводные функции

Меню настройки

Принадлежности

Приложение

Алфавитный указатель



Съемка интервальных видеофильмов

► Фотографии ► Видеофильмы

В интервальных видеофильмах объединяются изображения, автоматически снимаемые с указанным интервалом. Любые медленные изменения объекта (например, изменения ландшафта) воспроизводятся в ускоренном темпе.

1 Откройте экран [Настр. интервальной съемки].

- Выберите меню [CAM] (23) > [Интерв. съёмка].

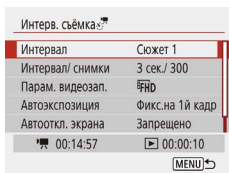

2 Выполните настройку.

- В параметре [Интервал] выберите сюжет.
- Выберите пункт, затем выберите требуемое значение.
- Задайте в параметре [Автооткл. экрана] значение [Запрещено], чтобы экран оставался включенным в течение 30 минут после начала съемки. Задайте значение [Разрешено], чтобы экран отключался прибл. через 10 секунд после съемки первого кадра. Для включения или отключения экрана во время съемки нажимайте кнопку [OFF].
- При настройке параметров отображаются требуемое время [P] и время воспроизведения видеозаписи [REW].

3 Вернитесь на экран съемки.

- Для возврата на экран съемки нажмите кнопку **MENU**. Чтобы сфокусироваться на объекте, наполовину нажмите кнопку спуска затвора.
- Нажмите кнопку видеосъемки.



- Не трогайте камеру во время съемки.
- Для отмены съемки снова нажмите кнопку видеосъемки.
- В видеофильмах быстро движущиеся объекты могут выглядеть искаженными.
- Звук не записывается.

Эффект миниатюрной модели на видео (Видео с эффектом миниатюры)

► Фотографии ► Видеофильмы

Создает эффект миниатюрной модели при видеозаписи, размывая области изображения за пределами выбранной области.

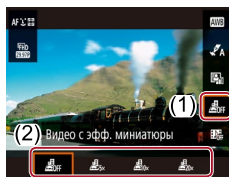

1 Выполните настройку.

- На экране быстрой настройки (23) выберите [ЭФФ.], затем выберите вариант.

2 Выберите область, на которую нужно сфокусироваться.

- Нажмите кнопку [DOWN].
- Для перемещения рамки нажимайте кнопки [UP]/[DOWN].
- Для перемещения точки AF нажмите кнопку [AF-ON], затем нажимайте кнопки [LEFT]/[RIGHT].

3 Вернитесь на экран съемки и произведите съемку.

- Для возврата на экран съемки нажмите кнопку [MENU]. Чтобы сфокусироваться на объекте, наполовину нажмите кнопку спуска затвора.
- Нажмите кнопку видеосъемки.

■ Приблизительное время воспроизведения (для клипов длительностью 1 мин)

Скорость	Время воспроизведения
5x	Прибл. 12 с
10x	Прибл. 6 с
20x	Прибл. 3 с

Перед использованием

Основные операции

Руководство по расширенным операциям

Основные сведения о камере

Автоматический/гибридный автоматический режим

Другие режимы съемки

Режим P

Режимы Tv, Av и M

Воспроизведение

Беспроводные функции

Меню настройки

Принадлежности

Приложение

Алфавитный указатель





- Звук не записывается.
- Установите параметры видеозаписи [FHD 29.97P] или [FHD 25.00P].

Съемка видеофрагментов

► Фотографии ► Видеофильмы

Снимайте последовательности видеофрагментов длительностью 4, 6 или 8 секунд, и камера объединит их в альбом видеофрагментов с яркими моментами вашего путешествия или события.

Видеофрагменты	
Видеофрагменты	Включить
Настройки альбома	Новый альбом
Время воспр.	4 с
Эффект воспроизв.	Скорость 1x
Показ сообщ.подтв	Включить
Требуемое время	4 сек.

[MENU] →

1 Включите видеофрагменты.

- Выберите меню [📷] (📖 23) > [Видеофрагменты] > [Включить].

2 Выполните настройку.

- Выберите пункт для настройки, затем выберите требуемое значение.

Время воспр.	Выберите время воспроизведения видеофрагментов.
Эффект воспроизв.	Выберите эффект при воспроизведении видеофрагментов.
Показ сообщ.подтв	Выберите, должно ли отображаться сообщение запроса подтверждения после съемки каждого видеофрагмента.

- Время, необходимое для съемки видеофрагмента, указывается на основе времени воспроизведения и эффекта.
- После записи первого видеофрагмента в пункте [Настройки альбома] можно выбрать, в какой альбом требуется сохранить следующий видеофрагмент.

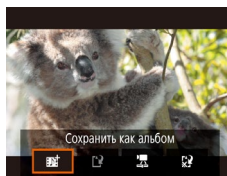
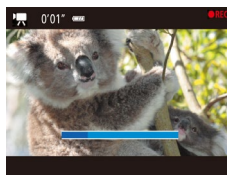

3 Произведите съемку.

- Нажмите кнопку **MENU** для возврата на экран съемки, затем нажмите кнопку видеосъемки.
- Отображается шкала, показывающая прошедшее время, и по завершении съемка автоматически останавливается.

4 Сохраните в альбом.

- Это сообщение не отображается, если на шаге 2 в пункте [Показ сообщ.подтв] задано значение [Отключить], и видеофрагмент автоматически сохраняется в альбом, указанный в пункте [Настройки альбома] на шаге 2.
- Повторяйте шаги 3–4 по мере необходимости.

5 Отключите видеофрагменты.

- На экране быстрой настройки [📖 23] выберите [🔴Off].



- Если время съемки текущего альбома превышает 5 мин, видеофрагменты сохраняются в новый альбом.
- Указанное время воспроизведения каждого видеофрагмента является приблизительным.
- Установите параметры видеозаписи [FHD 29.97P] или [FHD 25.00P].
- Любые видеофрагменты, съемка которых была остановлена вручную, сохраняются как обычные видеофильмы.
- Если в пункте [Эффект воспроизв.] задано значение [Скорость 2x] или [Скорость 1/2x], звук не записывается.

Перед использованием

Основные операции

Руководство по расширенным операциям

Основные сведения о камере

Автоматический/гибридный автоматический режим

Другие режимы съемки

Режим P

Режимы Tv, Av и M

Воспроизведение

Беспроводные функции

Меню настройки

Принадлежности

Приложение

Алфавитный указатель



Яркость изображения (Экспозиция)

Настройка яркости изображения (Компенсация экспозиции)

► Фотографии ► Видеофильмы

Установленную камерой стандартную экспозицию можно изменять с шагом 1/3 ступени в диапазоне от -3 до +3.



- Нажмите кнопку ▲. Контролируя изображение на экране, настройте яркость диском ⚙, по завершении снова нажмите кнопку ▲.

Фиксация яркости изображения/экспозиции (Фиксация AE)

► Фотографии ► Видеофильмы

Перед съемкой можно зафиксировать экспозицию или можно отдельно задавать фокусировку и экспозицию.

1 Зафиксируйте экспозицию.

- Наведите камеру на объект, который требуется снять с зафиксированной экспозицией. При наполовину нажатой кнопке спуска затвора нажмите кнопку ▲.
- Отображается значок [☒], и фиксируется экспозиция.
- Фиксация этой настройки автоматически снимается, когда заканчивается время таймера замера.

2 Выберите композицию кадра и произведите съемку.

- Фиксация автоэкспозиции отменяется, когда значок [☒] больше не отображается.



- В режиме P, Tv, Av, M или значение экспозиции отображается на основе времени, заданного в параметре [Таймер замера] в меню [23].



Изменение способа экспозамера

► Фотографии ► Видеофильмы

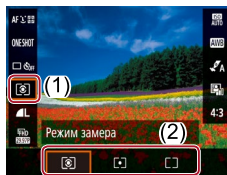
Настройте способ экспозамера (способ измерения яркости) в соответствии с условиями съемки, как указано ниже.



- На экране быстрой настройки [23] выберите [☉], затем выберите требуемый вариант.

 Оценочный замер	Для типичных условий съемки, включая изображения в контровом свете. Экспозиция автоматически настраивается в соответствии с условиями съемки.
 Точечный замер	Замер ограничивается областью внутри рамки [○] (рамка точечного замера), которая отображается в центре экрана.
 Центально-взвешенный	Определяется средняя яркость света по всей области изображения, при этом яркость центральной части считается более важной.

Перед использованием

Основные операции

Руководство по расширенным операциям

Основные сведения о камере

Автоматический/гибридный автоматический режим

Другие режимы съемки

Режим P

Режимы Tv, Av и M

Воспроизведение

Беспроводные функции

Меню настройки

Принадлежности

Приложение

Алфавитный указатель



Изменение числа ISO

► Фотографии ► Видеофильмы

Задайте для числа ISO значение [AUTO], чтобы оно автоматически настраивалось в зависимости от режима и условий съемки. В противном случае для повышения чувствительности выбирайте большее число ISO, для понижения чувствительности выбирайте более низкое значение.

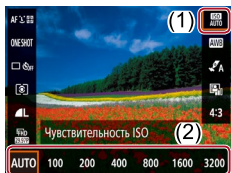

- На экране быстрой настройки (📖 23) выберите [ISO], затем выберите требуемый вариант.



- Хотя при выборе более низкого значения числа ISO может уменьшиться зернистость изображения, в некоторых условиях съемки повышается опасность смазывания объекта и сотрясения камеры.
- При выборе более высокого значения числа ISO уменьшается выдержка затвора, что может уменьшить смазывание объекта и сотрясение камеры, а также увеличить радиус действия вспышки. Однако снимки могут выглядеть зернистыми.

Автокоррекция яркости и контрастности (Auto Lighting Optimizer (Автокоррекция яркости))

► Фотографии ► Видеофильмы

Автоматическая коррекция яркости и контрастности позволяет исключить появление слишком темных снимков, а также снимков со слишком низкой или слишком высокой контрастностью.

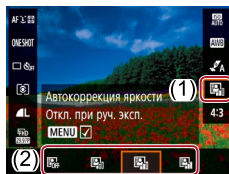

- На экране быстрой настройки (📖 23) выберите [ALO], затем выберите требуемый вариант.



- В некоторых условиях съемки эта функция может увеличивать шумы.
- Если в результате работы функции Auto Lighting Optimizer (Автокоррекция яркости) яркость изображений слишком высокая, задайте для этой функции значение [ALO] или [ALO].
- При настройках, отличных от [ALO], изображения могут все равно оставаться яркими или эффект компенсации экспозиции может быть слабым, если используется более темная настройка компенсации экспозиции или компенсации экспозиции при съемке со вспышкой. Для получения снимков с заданной яркостью установите для этой функции значение [ALO].

Перед использованием

Основные операции

Руководство по расширенным операциям

Основные сведения о камере

Автоматический/гибридный автоматический режим

Другие режимы съемки

Режим P

Режимы Tv, Av и M

Воспроизведение

Беспроводные функции

Меню настройки

Принадлежности

Приложение

Алфавитный указатель



Цвета изображения

Съемка с естественными цветами (Баланс белого)

► Фотографии ► Видеофильмы

Настраивая баланс белого (WB), можно добиться более естественной передачи цветов снимаемой сцены.



- На экране быстрой настройки (книжка 23) выберите [WB], затем выберите требуемый вариант.

	Авто	Автоматическая установка оптимального баланса белого для конкретных условий съемки.
	Дневной свет	Для съемки вне помещений в хорошую погоду.
	Тень	Для съемки в тени.
	Облачно	Для съемки в облачную погоду или в сумерках.
	Лампы накаливания	Для съемки с освещением обычными лампами накаливания.
	Флуоресцентные лампы	Для съемки с освещением белыми флуоресцентными лампами.
	Пользовательск.	Для задания пользовательского баланса белого вручную.

Пользовательский баланс белого

Чтобы цвета изображения выглядели естественно при том освещении, при котором производится съемка, настройте баланс белого в соответствии с текущим источником освещения. Задавайте баланс белого при том же источнике освещения, который будет использоваться при съемке.

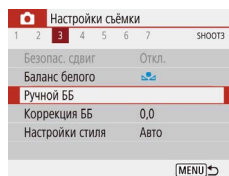
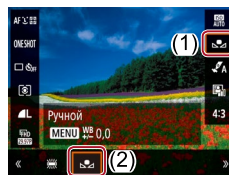

1 Выполните съемку белого объекта.

- Производите съемку, когда камера наведена на лист белой бумаги или другой чисто белый объект, чтобы белый цвет заполнял весь экран.

2 Выберите значок [WB].

- Следующим шагом из раздела «Съемка с естественными цветами (Баланс белого)» (книжка 54), выберите значок [WB].

3 Выберите пункт [Ручной ББ].

- Выберите меню [WB] (книжка 23) > [Ручной ББ].

4 Загрузите данные белого цвета.

- Выберите изображение из шага 1, затем нажмите кнопку [WB].
- Для возврата на экран съемки нажмите кнопку **MENU**.

Перед использованием

Основные операции

Руководство по расширенным операциям

Основные сведения о камере

Автоматический/гибридный автоматический режим

Другие режимы съемки

Режим P

Режимы Tv, Av и M

Воспроизведение

Беспроводные функции

Меню настройки

Принадлежности

Приложение

Алфавитный указатель

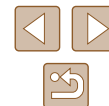



- При съемке белого объекта слишком высокой или слишком низкой яркости правильная настройка баланса белого может оказаться невозможна.
- Если выбрано неподходящее изображение, на экране загрузки данных баланса белого отображается сообщение. Выберите вариант [Отмена], чтобы выбрать другое изображение. Выберите [OK], чтобы использовать это изображение для загрузки данных баланса белого, но учтите, что по нему может быть установлен неправильный баланс белого.



- Если вместо белого объекта использовать серую карточку или 18 % серый отражатель (приобретаются отдельно), можно получить более точный баланс белого.
- При съемке белого объекта текущий баланс белого и сопутствующие настройки не учитываются.

Ручная коррекция баланса белого

Можно вручную скорректировать баланс белого. Эта настройка может дать такой же эффект, как использование имеющихся в продаже фильтров преобразования цветовой температуры или фильтров цветокоррекции.



1 Выполните настройку.

- В соответствии с шагами из раздела «Съемка с естественными цветами (Баланс белого)» (📖54) выберите вариант баланса белого.

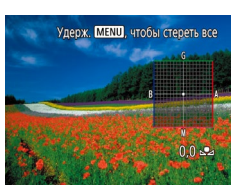

2 Настройте дополнительные параметры.

- Для подробного задания этой настройки нажмите кнопку **MENU** и настройте уровень коррекции кнопками \blacktriangle / \blacktriangledown / \blacktriangleleft / \blacktriangleright .
- Нажмите кнопку OK для завершения настройки.



- Любой заданный уровень коррекции сохраняется, даже если изменить настройку баланса белого на шаге 1.



- В: синий; А: янтарный; М: пурпурный; G: зеленый
- Одна ступень коррекции синего/янтарного цвета эквивалентна прибл. 5 Майредам фильтра преобразования цветовой температуры. (Майред: единица измерения цветовой температуры, показывающая плотность фильтра преобразования цветовой температуры.)

Настройка цветов (Настройки стиля)

► Фотографии ► Видеофильмы

Выберите цветовые настройки, которые хорошо подходят для сцен или объектов.

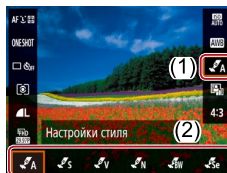

- На экране быстрой настройки (📖23) выберите [📖A], затем выберите требуемый вариант.



- В режиме [📖S] с помощью кнопки **MENU** можно настраивать контрастность, насыщенность или другие параметры.

Перед использованием

Основные операции

Руководство по расширенным операциям

Основные сведения о камере

Автоматический/гибридный автоматический режим

Другие режимы съемки

Режим P

Режимы Tv, Av и M

Воспроизведение

Беспроводные функции

Меню настройки

Принадлежности

Приложение

Алфавитный указатель



Диапазон съемки и фокусировка

Съемка с близкого расстояния (Макро)

► Фотографии ► Видеофильмы

Чтобы ограничить фокусировку близко расположенными объектами, установите камеру в режим [M].

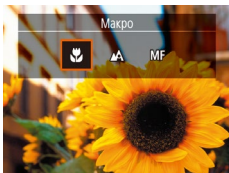

- Нажмите кнопку [M] и выберите пункт [M].



- При срабатывании вспышки возможно виньетирование.
- В области отображения желтой полосы под шкалой зумирования цвет значка [M] изменяется на серый, и камера не фокусируется.



- Во избежание сотрясения камеры попробуйте установить ее на штатив и производить съемку в режиме [M] ([M] 23).

Съемка в режиме ручной фокусировки

► Фотографии ► Видеофильмы

Если фокусировка в режиме автофокусировки невозможна, используйте ручную фокусировку. Можно задать общее положение фокусировки, а затем наполовину нажать кнопку спуска затвора, чтобы камера определила оптимальное положение фокусировки вблизи от заданного положения.

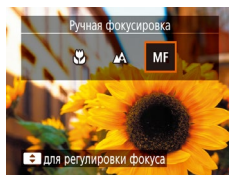

(1)

1 Выберите значок [MF].

- Нажмите кнопку [M] и выберите пункт [MF].
- Отображаются значок [MF] и индикатор ручной фокусировки.

2 Укажите общее положение фокусировки.

- Ориентируясь по индикатору ручной фокусировки на экране ((1), который показывает расстояние и положение фокусировки), кнопками ▲/▼ или диском [D] задайте общее положение фокусировки, затем нажмите кнопку [M].

3 Выполните точную настройку фокусировки.

- Наполовину нажмите кнопку спуска затвора, чтобы камера произвела точную настройку положения фокусировки (Безопасная MF).



- Для более точной фокусировки попробуйте установить камеру на штатив, чтобы стабилизировать ее.
- Чтобы отключить автоматическую точную подстройку фокусировки при наполовину нажатой кнопке спуска затвора, выберите меню [M] ([M] 23) > [Безопасная MF] > [Откл.].
- Для упрощения ручной фокусировки выберите меню [M] ([M] 23) > [Настр. выделения цветом MF] > [Выделен. цветом] > [Вкл.].

Перед использованием

Основные операции

Руководство по расширенным операциям

Основные сведения о камере

Автоматический/гибридный автоматический режим

Другие режимы съемки

Режим P

Режимы Tv, Av и M

Воспроизведение

Беспроводные функции

Меню настройки

Принадлежности

Приложение

Алфавитный указатель



Простое определение области фокусировки (Выделение цветом MF)

Для упрощения ручной фокусировки края объектов, находящихся в фокусе, выделяются цветом. Можно настроить требуемые цвета и чувствительность (уровень) обнаружения контуров.

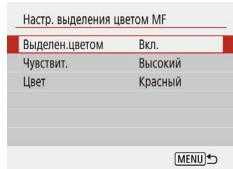

1 Откройте экран настройки.

- Выберите меню [CAMERA] (23) > [Настр. выделения цветом MF] > [Вкл.].

2 Выполните настройку.

- Выберите пункт для настройки, затем выберите требуемое значение.



- Цвета, используемые для выделения цветом MF, не записываются на изображениях.

Цифровой телеконвертер

► Фотографии ► Видеофильмы

Фокусное расстояние объектива можно увеличить приблизительно в 1,6 или 2,0 раза. Таким образом можно уменьшить сотрясение камеры, так как используется меньшая выдержка затвора, чем при зумировании (включая использование цифрового зума) до такого же коэффициента увеличения.

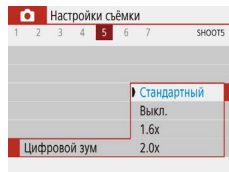

- Выберите меню [CAMERA] (23) > [Цифровой зум], затем выберите требуемый вариант.
- Изображение увеличивается, и на экране отображается коэффициент зумирования.



- Выдержка затвора может быть одинаковой как при полном перемещении рычага зумирования в направлении [CAMERA] для перехода в положение максимального телефото, так и при зумировании для увеличения объекта до такого же размера после выполнения шага 2 раздела «Дополнительное увеличение объектов (Цифровой зум)» (30).

Выбор метода автофокусировки

► Фотографии ► Видеофильмы

Выберите метод автофокусировки (AF) для снимаемого объекта и эпизода.

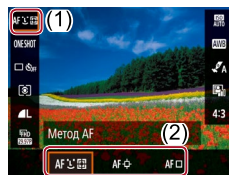

- На экране быстрой настройки (23) выберите [AF] (23), затем выберите требуемый вариант.

Перед использованием

Основные операции

Руководство по расширенным операциям

Основные сведения о камере

Автоматический/гибридный автоматический режим

Другие режимы съемки

Режим P

Режимы Tv, Av и M

Воспроизведение

Беспроводные функции

Меню настройки

Принадлежности

Приложение

Алфавитный указатель





- Фокусировка может занимать больше времени или выполняться неправильно при очень высокой освещенности или в случае, если объекты темные или с низкой контрастностью.

👤+Слежение

► Фотографии ► Видеофильмы

- После наведения камеры на объект вокруг лица выбранного камерой главного объекта отображается белая рамка.
- Когда камера обнаруживает перемещения, рамки в определенных пределах следуют за перемещением объектов.
- Если лица не обнаружены, при наполовину нажатой кнопке спуска затвора зеленые рамки отображаются на других областях, находящихся в фокусе.



- Примеры лиц, определение которых невозможно:
 - объекты, расположенные слишком далеко или очень близко;
 - темные или светлые объекты;
 - лица, повернутые в профиль, под углом или частично скрытые.
- Камера может неправильно интерпретировать некоторые объекты как лица.

■ Выбор объектов для фокусировки (Следящий АФ)

► Фотографии ► Видеофильмы

Снимайте после выбора объекта для фокусировки в соответствии с приведенными ниже инструкциями.



1 Выберите пункт [Следящий АФ].

- Следуя шагам из раздела «Выбор метода автофокусировки» (📖57), выберите пункт [Следящий АФ].
- В центре экрана отображается рамка [☒].

2 Выберите объект, на который требуется сфокусироваться.

- Наведите камеру таким образом, чтобы рамка [☒] находилась на требуемом объекте.
- Нажмите наполовину кнопку спуска затвора. Рамка [☒] изменяется на синюю рамку [☑], которая следует за объектом, а камера подстраивает фокусировку и экспозицию (Servo AF) (📖59).

3 Произведите съемку.

- Для съемки полностью нажмите кнопку спуска затвора.



- Для параметра [Функция AF] (📖59) устанавливается значение [Servo AF], которое не может быть изменено.
- Слежение может оказаться невозможным, если объект слишком маленький или движется слишком быстро либо если цвет или яркость объекта слишком мало отличается от цвета или яркости заднего плана.
- Режим [📷] недоступен.



- При съемке в режиме [MF] (📖56) нажмите кнопку ◀ и удерживайте ее нажатой не менее 1 с.

Перед использованием

Основные операции

Руководство по расширенным операциям

Основные сведения о камере

Автоматический/гибридный автоматический режим

Другие режимы съемки

Режим P

Режимы Tv, Av и M

Воспроизведение

Беспроводные функции

Меню настройки

Принадлежности

Приложение

Алфавитный указатель



■ Центр

► Фотографии ► Видеофильмы

Отображается одна точка AF в центре экрана. Эффективно для надежной фокусировки.



- Для получения кадров с объектами на краю или в углу кадра сначала направьте камеру так, чтобы захватить объект в точку AF, затем нажмите кнопку спуска затвора наполовину и удерживайте ее нажатой. Продолжая удерживать кнопку спуска затвора наполовину нажатой, требуемым образом измените композицию кадра и полностью нажмите кнопку спуска затвора (Фиксация фокусировки).

Съемка в режиме следящей автофокусировки

► Фотографии ► Видеофильмы

Этот режим позволяет не пропустить удобный момент при съемке движущихся объектов, так как при наполовину нажатой кнопке спуска затвора камера непрерывно фокусируется на объект и настраивает экспозицию.

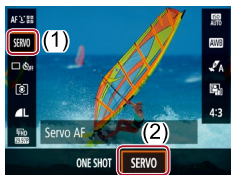

1 Выполните настройку.

- На экране быстрой настройки (📖23) выберите [ONE SHOT] > [SERVO].



2 Сфокусируйтесь.

- Пока кнопка спуска затвора удерживается наполовину нажатой, производится постоянная настройка фокусировки и экспозиции для областей внутри отображаемых синих точек автофокусировки.



- В режиме Servo AF экспозиция не фиксируется при наполовину нажатой кнопке спуска затвора, а определяется в момент съемки, независимо от настройки режима экспозамера (📖52).
- В зависимости от расстояния до объекта и его скорости возможно, что камера не сможет правильно сфокусироваться.

Перед использованием

Основные операции

Руководство по расширенным операциям

Основные сведения о камере

Автоматический/гибридный автоматический режим

Другие режимы съемки

Режим P

Режимы Tv, Av и M

Воспроизведение

Беспроводные функции

Меню настройки

Принадлежности

Приложение

Алфавитный указатель

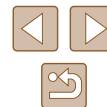

Изменение настройки фокусировки

► Фотографии ► Видеофильмы

Можно изменить настройку камеры по умолчанию в отношении непрерывной фокусировки на объекты, на которые она направлена, даже если кнопка спуска затвора не нажата. Вместо этого можно задать, чтобы камера производила фокусировку только в момент, когда наполовину нажимается кнопка спуска затвора.



- Выберите меню [CAMERA] (23) > [Непрерыв. AF] > [Отключить].

Включить	Позволяет не пропустить неожиданно возникшую возможность снять удачный кадр, так как камера постоянно фокусируется на объекте, пока не будет наполовину нажата кнопка спуска затвора.
Отключить	Экономит заряд аккумулятора, так как камера не производит непрерывную фокусировку. Однако при этом фокусировка может выполняться с задержкой.

Съемка с фиксацией автофокусировки

► Фотографии ► Видеофильмы

Можно зафиксировать фокусировку. После фиксации фокусировки положение фокусировки не изменяется, даже если убрать палец с кнопки спуска затвора.

1 Зафиксируйте фокусировку.

- При наполовину нажатой кнопке спуска затвора нажмите кнопку ◀.
- Фокусировка фиксируется, и отображаются значок [MF] и индикатор ручной фокусировки.
- Чтобы разблокировать фокусировку, отпустите кнопку спуска затвора, снова нажмите кнопку ◀ и выберите [AF] или [AF-ON].

2 Выберите композицию кадра и произведите съемку.

Перед использованием

Основные операции

Руководство по расширенным операциям

Основные сведения о камере

Автоматический/гибридный автоматический режим

Другие режимы съемки

Режим P

Режимы Tv, Av и M

Воспроизведение

Беспроводные функции

Меню настройки

Принадлежности

Приложение

Алфавитный указатель

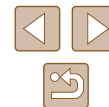

Вспышка

Изменение режима вспышки

► Фотографии ► Видеофильмы

Режим вспышки можно изменить в соответствии со снимаемым сюжетом.

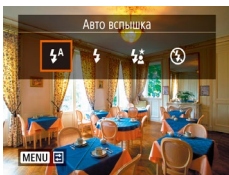

- Нажмите кнопку ► и выберите режим вспышки.

Авто вспышка

Срабатывает автоматически при недостаточной освещенности.

Вспышка вкл.

Срабатывает для каждого кадра.

Замедл. синхр.

Срабатывает для освещения основного объекта (например, людей), при этом устанавливается длительная выдержка затвора для съемки заднего плана, находящегося вне зоны действия вспышки.



- В режиме [⚡] установите камеру на штатив или примите другие меры для сохранения неподвижности камеры и исключения ее сотрясения. Кроме того, при использовании штатива или других способов закрепления камеры следует задать для параметра [Режим IS] значение [Выкл.] (36).
- В режиме [⚡] даже после срабатывания вспышки главный объект не должен двигаться до тех пор, пока не прекратится подача звукового сигнала срабатывания затвора.

Вспышка откл.

Для съемки без вспышки.

Перед использованием

Основные операции

Руководство по расширенным операциям

Основные сведения о камере

Автоматический/гибридный автоматический режим

Другие режимы съемки

Режим P

Режимы Tv, Av и M

Воспроизведение

Беспроводные функции

Меню настройки

Принадлежности

Приложение

Алфавитный указатель



Настройка компенсации экспозиции при съемке со вспышкой

► Фотографии ► Видеофильмы

Как и в случае обычной компенсации экспозиции (📖52), при съемке со вспышкой можно настраивать экспозицию в диапазоне от -2 до +2 ступеней с шагом 1/3 ступени.

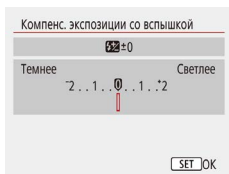

- Задайте настройку, выбрав меню [📷] (📖23) > [Настр. вспышки] > [Компенс. экспозиции со вспышкой].
- Отображается заданный уровень коррекции.



- В случае опасности передержки камера при съемке со вспышкой автоматически настраивает выдержку затвора или значение диафрагмы, чтобы уменьшить выцветание ярких участков и обеспечить оптимальную экспозицию кадра. Однако можно отключить автоматическую настройку выдержки затвора и значения диафрагмы, выбрав меню [📷] (📖23) > [Настр. вспышки] > [Безопасная FE] > [Откл.].

Съемка с фиксатором FE

► Фотографии ► Видеофильмы

Можно сохранить настройку мощности срабатывания вспышки.



1 Поднимите вспышку и установите для нее режим [📷] или [📷] (📖61).

2 Запишите мощность срабатывания вспышки.

- Наведите камеру на объект, который требуется снять с зафиксированной экспозицией. При наполовину нажатой кнопке спуска затвора нажмите кнопку ▲.
- Срабатывает вспышка, отображается круг, показывающий диапазон замера, и отображается значок [📷*], указывающий, что уровень мощности вспышки сохранен.

3 Выберите композицию кадра и произведите съемку.



- FE: экспозиция при съемке со вспышкой

Перед использованием

Основные операции

Руководство по расширенным операциям

Основные сведения о камере

Автоматический/гибридный автоматический режим

Другие режимы съемки

Режим P

Режимы Tv, Av и M

Воспроизведение

Беспроводные функции

Меню настройки

Принадлежности

Приложение

Алфавитный указатель



Прочие настройки

Изменение настроек режима IS

► Фотографии ► Видеофильмы

Стабилизация изображения может оставаться выключенной до момента съемки.

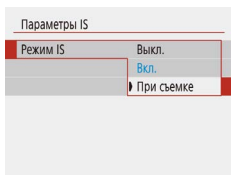

- Выберите меню [📷] ([📷] 23) > [Параметры IS] > [Режим IS] > [При съемке].



- Если функция стабилизации изображения не может устранить сотрясения камеры, установите камеру на штатив или примите другие меры к обеспечению неподвижности камеры. В таком случае задайте для параметра [Режим IS] значение [Выкл.].
- Для съемки видеофильмов эта настройка изменяется на [Вкл.].

Перед использованием

Основные операции

Руководство по расширенным операциям

Основные сведения о камере

Автоматический/гибридный автоматический режим

Другие режимы съемки

Режим P

Режимы Tv, Av и M

Воспроизведение

Беспроводные функции

Меню настройки

Принадлежности

Приложение

Алфавитный указатель

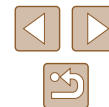

Режимы Tv, Av и M

Более сложная творческая съемка и настройка камеры под определенный стиль съемки

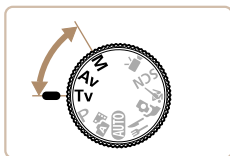

- Инструкции из этой главы относятся к камере, установленной в соответствующий режим.

Конкретные значения выдержки затвора (режим Tv)

► Фотографии ► Видеофильмы

Перед съемкой установите требуемую выдержку затвора, как указано ниже. Камера автоматически настраивает значение диафрагмы в соответствии с заданной выдержкой затвора.

1 Перейдите в режим Tv.

2 Установите выдержку затвора.

- Дискон установите выдержку затвора.



- В условиях, при которых требуется большая выдержка затвора, дальнейшая съемка может оказаться возможной только после задержки, так как камера производит обработку изображения для уменьшения шумов.
- При съемке с длительными выдержками затвора со штатива следует задать для параметра [Режим IS] значение [Выкл.] (L 36).
- Минимальная выдержка затвора при съемке со вспышкой составляет 1/2000 с. Если задана меньшая выдержка, перед съемкой камера автоматически устанавливает выдержку затвора 1/2000 с.
- При значениях выдержки затвора 1,3 с или более устанавливается число ISO [100], которое не может быть изменено.
- Стандартная экспозиция недоступна, если при наполовину нажатой кнопке спуска затвора значение диафрагмы мигает белым цветом. Настраивайте выдержку затвора, пока значение диафрагмы не будет отображаться белым цветом.



- **Tv**: значение времени

Перед использованием

Основные операции

Руководство по расширенным операциям

Основные сведения о камере

Автоматический/гибридный автоматический режим

Другие режимы съемки

Режим P

Режимы Tv, Av и M

Воспроизведение

Беспроводные функции

Меню настройки

Принадлежности

Приложение

Алфавитный указатель



Конкретные значения диафрагмы (режим Av)

► Фотографии ► Видеофильмы

Перед съемкой установите требуемое значение диафрагмы, как указано ниже. Камера автоматически настраивает выдержку затвора в соответствии с заданным значением диафрагмы.

1 Перейдите в режим Av.

2 Установите значение диафрагмы.

- Дискон  установите значение диафрагмы.



- Стандартная экспозиция недоступна, если при наполовину нажатой кнопке спуска затвора значение выдержки мигает белым цветом. Настраивайте значение диафрагмы, пока выдержка затвора не будет отображаться белым цветом.



- **Av**: значение диафрагмы (размер отверстия, образуемого диафрагмой в объективе)
- Для автоматической настройки выдержки затвора и значения диафрагмы и обеспечения получения стандартной экспозиции в режимах **Tv/Av** даже в неблагоприятных условиях экспонирования выберите меню  (23) > [Безопасный сдвиг] > [Разрешен].

Конкретные значения выдержки затвора и диафрагмы (режим M)



► Фотографии ► Видеофильмы

Выполните перед съемкой приведенные ниже шаги, чтобы задать требуемые значения выдержки затвора и диафрагмы для получения необходимой экспозиции.

1 Перейдите в режим M.

2 Установите чувствительность ISO 53).

3 Выполните настройку.

- Кнопкой  выберите выдержку затвора (1) или значение диафрагмы (2), затем диском  задайте значение.



(1) (2)



- При значениях выдержки затвора 1,3 с или более устанавливается число ISO [100], которое не может быть изменено.
- Автоматический режим  недоступен в режиме **M**.

Перед использованием

Основные операции

Руководство по расширенным операциям

Основные сведения о камере

Автоматический/гибридный автоматический режим

Другие режимы съемки

Режим P

Режимы Tv, Av и M

Воспроизведение

Беспроводные функции

Меню настройки

Принадлежности

Приложение

Алфавитный указатель





- **M**: Ручной
- Стандартная экспозиция рассчитывается на основе заданного метода экспомера (📖52).
- Если чувствительность ISO фиксирована, нажав кнопку спуска затвора наполовину, можно сравнить указанное значение (показываемое положением, в которое перемещается метка величины экспозиции) со стандартной величиной экспозиции. Если отличие от стандартной величины экспозиции превышает 3 ступени, метка величины экспозиции отображается в виде значка [◀] или [▶].
- При изменении зумирования или композиции кадра после задания выдержки затвора и значения диафрагмы величина экспозиции может измениться.
- Если чувствительность ISO зафиксирована, яркость экрана может изменяться в зависимости от заданных выдержки затвора и значения диафрагмы. Однако если поднята вспышка и установлен режим [🔦], яркость экрана остается неизменной.
- Если установлена чувствительность ISO [AUTO], экспозиция может отличаться от ожидаемой, так как чувствительность ISO настраивается для получения стандартной экспозиции относительно указанных значений выдержки затвора и диафрагмы.
- На яркость изображения может влиять функция Auto Lighting Optimizer (Автокоррекция яркости). Чтобы отключить функцию Auto Lighting Optimizer (Автокоррекция яркости) в режиме **M**, установите флажок [✓] у пункта [Откл. при руч. эксп.] на экране настройки Auto Lighting Optimizer (Автокоррекция яркости).
- Чтобы настроить экспозицию, когда для чувствительности ISO задано значение [AUTO], выберите уровень на шкале компенсации экспозиции.

Настройка мощности вспышки

► Фотографии ► Видеофильмы

В режимах **Tv/Av/M** можно выбрать один из трех уровней мощности вспышки.

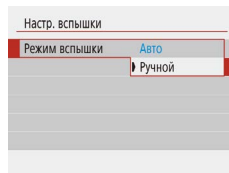

1 Перейдите в режим **Tv/Av/M**.

2 Выполните настройку.

- Выберите меню [📷] (📖23) > [Настр. вспышки] > [Режим вспышки] > [Ручной] и настройте [Мощн. вспышки].

Перед использованием

Основные операции

Руководство по расширенным операциям

Основные сведения о камере

Автоматический/гибридный автоматический режим

Другие режимы съемки

Режим P

Режимы Tv, Av и M

Воспроизведение

Беспроводные функции

Меню настройки

Принадлежности

Приложение

Алфавитный указатель



Воспроизведение

Просматривайте свои снимки, а также различными способами производите поиск или редактирование снимков

- Для подготовки камеры к этим операциям нажмите кнопку , чтобы переключиться в режим воспроизведения.



- Воспроизведение или редактирование переименованных изображений, изображений, уже отредактированных в компьютере, или изображений из других камер может оказаться невозможным.

Просмотр

► Фотографии ► Видеофильмы

После съемки фотографий или видеофильмов их можно просмотреть на экране в соответствии с приведенными ниже инструкциями.

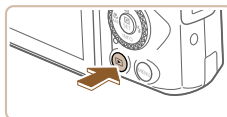







1 Переключитесь в режим воспроизведения.



- Нажмите кнопку .



2 Выберите изображения.

- Для просмотра предыдущего снимка нажмите кнопку  или поверните диск  против часовой стрелки. Для просмотра следующего снимка нажмите кнопку  или поверните диск  по часовой стрелке.
- Для быстрого перехода между снимками нажмите и удерживайте нажатые кнопки  / .



- Видеофильмы обозначаются значком . Нажмите кнопку .



Перед использованием

Основные операции

Руководство по расширенным операциям

Основные сведения о камере

Автоматический/гибридный автоматический режим

Другие режимы съемки

Режим P

Режимы Tv, Av и M

Воспроизведение

Беспроводные функции

Меню настройки

Принадлежности

Приложение

Алфавитный указатель



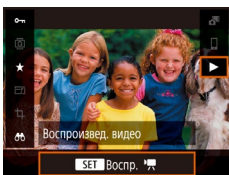

3 Запустите воспроизведение видеофильмов.

- Выберите пункт и нажмите кнопку .
- Для регулировки громкости во время воспроизведения используйте кнопки / .
- Для приостановки или возобновления воспроизведения нажмите кнопку .
- После завершения видеофильма отображается значок .



- Для переключения в режим съемки из режима воспроизведения нажмите кнопку спуска затвора наполовину.
- Чтобы при переключении в режим воспроизведения отображался последний снятый кадр, выберите меню (123) > [См. с посл.просм] > [Выключить]; в результате при переходе в режим воспроизведения после включения камеры будет отображаться последний снятый кадр.

Переключение режимов отображения

► Фотографии ► Видеофильмы

Нажимайте кнопку для просмотра на экране другой информации или для скрытия информации. Подробные сведения об отображаемой информации см. в разделе «Воспроизведение (Подробная информация)» (120).

	Нет информации
	Простая информация
	Подробная информация
	Подробная информация 2

Перед использованием

Основные операции

Руководство по расширенным операциям

Основные сведения о камере

Автоматический/гибридный автоматический режим

Другие режимы съемки

Режим P

Режимы Tv, Av и M

Воспроизведение

Беспроводные функции

Меню настройки

Принадлежности

Приложение

Алфавитный указатель



Предупреждение о передержке (для ярких участков изображения)

► Фотографии ► Видеофильмы

В режиме подробной информации обесцвеченные яркие участки изображения мигают на экране (📖68).

Гистограмма

► Фотографии ► Видеофильмы

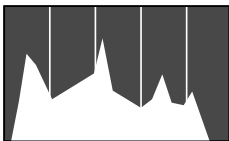

- График, отображаемый в режиме подробной информации (📖68), представляет собой гистограмму, показывающую распределение яркости на изображении. По горизонтальной оси откладывается степень яркости, а по вертикальной оси – количество пикселей изображения, имеющих соответствующий уровень яркости. Просмотр гистограммы позволяет проверить экспозицию.

Отображение информации GPS

► Фотографии ► Видеофильмы

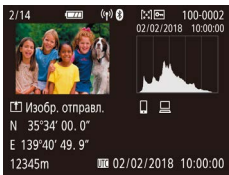

- Для снимаемых фотографий и видеофильмов можно производить геопривязку, используя данные GPS (такие как широта, долгота и высота над уровнем моря) со смартфона, поддерживающего Bluetooth (📖87). Эти сведения можно просматривать на экране отображения информации GPS.
- Широта, долгота, высота над уровнем моря, дата и время съемки по Гринвичу (UTC) отображаются по порядку сверху вниз.



- Отображение информации GPS недоступно для изображений, не имеющих такой информации.
- Для отсутствующих в смартфоне или неправильно записанных параметров вместо численных значений отображаются прочерки [---].



- UTC: универсальное глобальное время, в целом совпадает со средним временем по Гринвичу

Запись отправленных изображений

Изображения, отправленные на смартфон или компьютер, помечаются значком соответствующего устройства.

Просмотр коротких видеофильмов, созданных при съемке фотографий (видеоподборка)

► Фотографии ► Видеофильмы

Просмотр клипов видеоподборки, автоматически записанных в режиме 📷 (📖28) в день съемки фотографии, производится следующим образом.



1 Выберите изображение.

- Выберите фотографию, помеченную как [SET 📷].

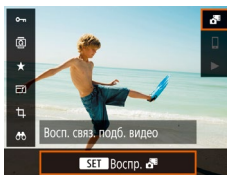

2 Запустите воспроизведение видеоподборки.

- На экране быстрой настройки (📖23) выберите [📷].
- Воспроизводится видеоподборка, автоматически записанная в день съемки фотографии, начиная с начала.



- Если в камере выключено отображение информации (📖68), через короткое время значок [SET 📷] исчезает.

Перед использованием

Основные операции

Руководство по расширенным операциям

Основные сведения о камере

Автоматический/гибридный автоматический режим

Другие режимы съемки

Режим P

Режимы Tv, Av и M

Воспроизведение

Беспроводные функции

Меню настройки

Принадлежности

Приложение

Алфавитный указатель



Обзор и фильтрация изображений



Переход между изображениями в индексе

► Фотографии ► Видеофильмы

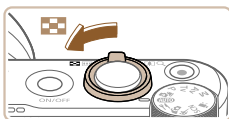
Отображая несколько изображений в виде индекса, можно быстро найти требуемое изображение.









1 Изображения отображаются в виде индекса.

- Для отображения изображений в виде индекса переместите рычаг зумирования в направлении . Если переместить рычаг еще раз, число отображаемых изображений увеличится.
- Для уменьшения числа отображаемых изображений переместите рычаг зумирования в направлении . При каждом перемещении рычага число отображаемых изображений уменьшается.





2 Выберите изображение.

- Диском  или кнопками /// выберите изображение.
- Вокруг выбранного изображения отображается оранжевая рамка.
- Для просмотра выбранного изображения в режиме отображения одиночного изображения нажмите кнопку .





Поиск изображений, удовлетворяющих определенным условиям

► Фотографии ► Видеофильмы





Чтобы быстро найти требуемые изображения на карте памяти с большим количеством изображений, используйте режим фильтрации изображений в соответствии с заданными условиями. Можно также одновременно защитить или стереть все эти изображения.

★ Оценка	Отображаются изображения с оценкой.
📅 Дата	Отображаются изображения, снятые в определенный день.
📁 Папка	Отображаются изображения из конкретной папки.
🔑 Защита	Отображаются защищенные или незащищенные изображения на карте памяти.
📁 Тип файла	Отображаются  Фотографии],  Видеозаписи] или видеофильмы, снятые в режиме  .

1 Выберите условие поиска.

- На экране быстрой настройки () выберите .
- Кнопками / перейдите к нужному пункту, затем кнопками / выберите вариант.
- После завершения нажмите кнопку MENU.

2 Просмотрите отфильтрованные изображения.

- Изображения, удовлетворяющие заданным условиям, отображаются в желтых рамках. Для просмотра только таких изображений нажимайте кнопки / или поворачивайте диск .
- Для отмены отображения с фильтром выберите значок  на шаге 1 и нажмите кнопку .



- Если камера не нашла изображений, удовлетворяющих каким-то условиям, эти условия будут недоступны.

Перед использованием

Основные операции

Руководство по расширенным операциям

Основные сведения о камере

Автоматический/гибридный автоматический режим

Другие режимы съемки

Режим P

Режимы Tv, Av и M

Воспроизведение

Беспроводные функции

Меню настройки



Принадлежности

Приложение

Алфавитный указатель





- Чтобы очистить поиск, нажмите кнопку  на экране настройки.
- Нажав кнопку , можно также защищать, оценивать или применять другие действия только к соответствующим изображениям, которые отображаются в желтых рамках.
- Если отредактировать изображения и сохранить их в виде новых изображений, выводится сообщение и найденные изображения больше не отображаются.
- Эти же операции можно выполнить, выбрав меню  > [Зад. условий поиска изобр.].

Варианты просмотра изображений

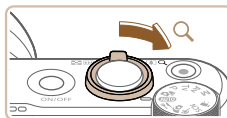

Увеличение изображений

► Фотографии ► Видеофильмы





(1)

1 Увеличьте изображение.

- При перемещении рычага зумирования в направлении  изображение увеличивается. Продолжая удерживать рычаг зумирования нажатым, можно увеличивать изображения приблизительно в 10 раз.
- Для справки отображается приблизительное положение области, видимой на экране (1).
- Для уменьшения переместите рычаг зумирования в направлении . Продолжайте удерживать для возврата в режим отображения одного изображения.

2 Перемещайте отображаемую область и переходите между изображениями, как требуется.

- Для перемещения отображаемой области нажимайте кнопки    .
- Для перехода на другие изображения в режиме увеличения поворачивайте диск .

Перед использованием

Основные операции

Руководство по расширенным операциям

Основные сведения о камере

Автоматический/гибридный автоматический режим

Другие режимы съемки

Режим P

Режимы Tv, Av и M

Воспроизведение

Беспроводные функции

Меню настройки

Принадлежности

Приложение

Алфавитный указатель



Просмотр слайд-шоу

► Фотографии ► Видеофильмы

Автоматическое воспроизведение изображений с карты памяти производится следующим образом.

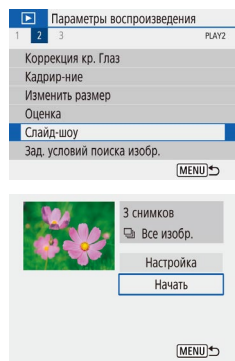

- Выберите меню [▶] (📖23) > [Слайд-шоу].
- Чтобы запустить слайд-шоу, выберите пункт [Начать].
- Выбрав пункт [Настройка], можно задать время отображения каждого изображения, повтор слайд-шоу и способ перехода между изображениями.
- Для прекращения слайд-шоу нажмите кнопку **MENU**.



- Во время слайд-шоу функции энергосбережения камеры (📖101) отключаются.



- Для приостановки или возобновления слайд-шоу нажмите кнопку (⏸).
- Во время воспроизведения можно переключаться на другие изображения, нажимая кнопки ◀/▶ или поворачивая диск 🌀. Для быстрого перехода вперед или назад удерживайте кнопки ◀/▶ нажатыми.
- В режиме отображения с фильтром (📖70) воспроизводятся только изображения, удовлетворяющие условиям поиска.

Защита изображений

► Фотографии ► Видеофильмы

Защищайте важные изображения для предотвращения случайного стирания (📖74).

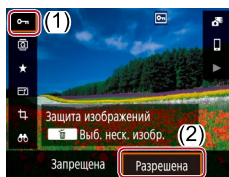

- На экране быстрой настройки (📖23) выберите [🔑] > [Разрешена].
- После применения защиты отображается значок [🔒].
- Чтобы отменить защиту, повторите эту процедуру и выберите значение [Запрещена].



- При форматировании карты памяти защищенные изображения с этой карты будут стерты (📖102).



- Защищенные изображения невозможно удалить с помощью предусмотренной в камере функции удаления. Чтобы удалить их таким способом, сначала отмените защиту.

Защита нескольких изображений

Можно выбрать несколько изображений и защитить их за одну операцию.

Указание способа выбора

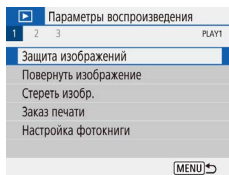

1 Откройте экран настройки.

- Выберите меню [▶] (📖23) > [Защита изображений].

Перед использованием

Основные операции

Руководство по расширенным операциям

Основные сведения о камере

Автоматический/гибридный автоматический режим

Другие режимы съемки

Режим P

Режимы Tv, Av и M

Воспроизведение

Беспроводные функции

Меню настройки

Принадлежности

Приложение

Алфавитный указатель



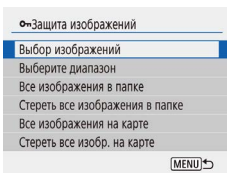

2 Укажите способ выбора.

- Выберите требуемый пункт.

Выбор изображений по одному

1 Выберите пункт [Выбор изображений].

- Выберите меню [] (23) > [Защита изображений] > [Выбор изображений].



2 Выберите изображение.

- После выбора изображения и нажатия кнопки [] отображается значок [].
- Чтобы отменить выбор, снова нажмите кнопку []. Значок [] больше не отображается.
- Повторите эту операцию для задания других изображений.

Выбор диапазона



1 Выберите пункт [Выберите диапазон].

- Выберите меню [] (23) > [Защита изображений] > [Выберите диапазон].

2 Выберите начальное изображение.

- Выберите изображение и нажмите кнопку [].

3 Выберите конечное изображение.

- Выберите изображение и нажмите кнопку [].
- Для изображений в указанном диапазоне устанавливается защита.

Перед использованием

Основные операции

Руководство по расширенным операциям

Основные сведения о камере

Автоматический/гибридный автоматический режим

Другие режимы съемки

Режим P

Режимы Tv, Av и M

Воспроизведение

Беспроводные функции

Меню настройки

Принадлежности

Приложение

Алфавитный указатель

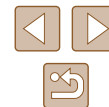

Выбор сразу всех изображений

1 Выберите [Все изображения в папке] или [Все изображения на карте].

- Выберите меню [▶] (📖 23) > [Защита изображений].
- Выберите [Все изображения в папке], чтобы защитить все изображения в папке, или выберите [Все изображения на карте], чтобы защитить все изображения на карте памяти.

2 Установите защиту изображений.

- При выборе [Все изображения в папке] выберите папку и защитите изображения.

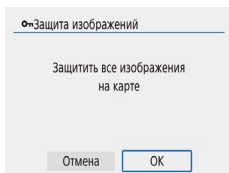

- Для снятия защиты изображений одновременно со всех изображений, выберите [Стереть все изображения в папке] или [Стереть все изобр. на карте].

Удаление изображений

▶ Фотографии ▶ Видеофильмы

Ненужные изображения можно выбирать и удалять по одному. Будьте осторожны при удалении изображений, так как их невозможно восстановить. Однако защищенные изображения (📖 72) удалить невозможно.

1 Выберите изображение для удаления.

2 Удалите изображение.

- Нажмите кнопку .
- Текущее изображение теперь удаляется при выборе пункта [Удалить].

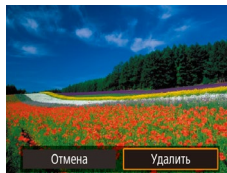

Удаление сразу нескольких изображений

Можно выбрать несколько изображений и удалить их за одну операцию. Будьте осторожны при удалении изображений, так как их невозможно восстановить. Однако защищенные изображения (📖 72) удалить невозможно.

Указание способа выбора

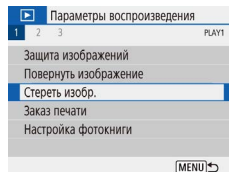

1 Откройте экран настройки.

- Выберите меню [▶] (📖 23) > [Стереть изобр.].

Перед использованием

Основные операции

Руководство по расширенным операциям

Основные сведения о камере

Автоматический/гибридный автоматический режим

Другие режимы съемки

Режим P

Режимы Tv, Av и M

Воспроизведение

Беспроводные функции

Меню настройки

Принадлежности

Приложение

Алфавитный указатель



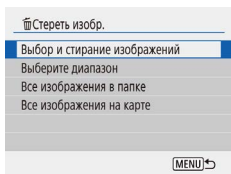

2 Укажите способ выбора.

- Выберите требуемый пункт.

Выбор изображений по одному

1 Выберите [Выбор и стирание изображений].

- Выберите меню [▶] (📖 23) > [Стереть избр.] > [Выбор и стирание изображений].

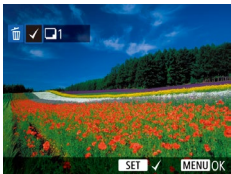

2 Выберите изображение.

- После выбора изображения и нажатия кнопки отображается значок .
- Чтобы отменить выбор, снова нажмите кнопку . Значок больше не отображается.
- Повторите эту операцию для задания других изображений.

3 Удалите изображения.

- Нажмите кнопку **MENU**, чтобы выбрать [OK].

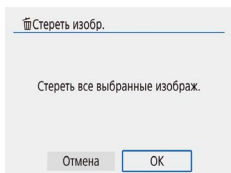

Выбор диапазона

1 Выберите пункт [Выберите диапазон].

- Выберите меню [▶] (📖 23) > [Стереть избр.] > [Выберите диапазон].

2 Выберите изображения.

- Для задания изображений выполните шаги 2 – 3 раздела «Выбор диапазона» (📖 73).

3 Удалите изображения.

- Нажмите кнопку **MENU**, чтобы выбрать [OK].

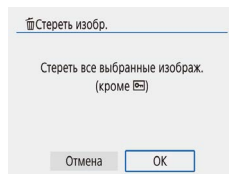

Перед использованием

Основные операции

Руководство по расширенным операциям

Основные сведения о камере

Автоматический/гибридный автоматический режим

Другие режимы съемки

Режим P

Режимы Tv, Av и M

Воспроизведение

Беспроводные функции

Меню настройки

Принадлежности

Приложение

Алфавитный указатель

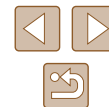

Выбор сразу всех изображений

1 Выберите [Все изображения в папке] или [Все изображения на карте].

- Выберите меню [▶] (📖 23) > [Стереть изобр.].
- Выберите [Все изображения в папке], чтобы удалить все изображения в папке, или выберите [Все изображения на карте], чтобы удалить все изображения с карты памяти.

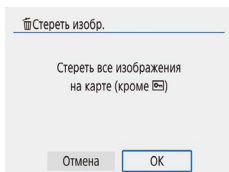

2 Удалите изображения.

- При выборе [Все изображения в папке] выберите папку и удалите изображения.

Поворот изображений

► Фотографии ► Видеофильмы

Измените ориентацию изображений и сохраните их, как указано ниже.

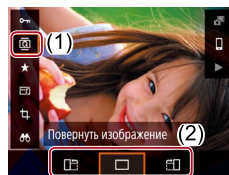

- На экране быстрой настройки (📖 23) выберите [🔄], затем выберите направление поворота.
- Выберите [🔄] для поворота изображения на 90° влево или [🔄] на 90° вправо.



- Изображения не поворачиваются, если в пункте [Автоповорот] в меню [🔧] (📖 23) задано значение [Откл.].

Перед использованием

Основные операции

Руководство по расширенным операциям

Основные сведения о камере

Автоматический/гибридный автоматический режим

Другие режимы съемки

Режим P

Режимы Tv, Av и M

Воспроизведение

Беспроводные функции

Меню настройки

Принадлежности

Приложение

Алфавитный указатель

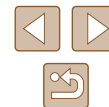

Оценка изображений

► Фотографии ► Видеофильмы

Изображения можно систематизировать, назначая им оценки в диапазоне 1 – 5. Просматривая изображения только с указанной оценкой, можно ограничить перечисленные ниже операции всеми изображениями с такой оценкой.

- «Просмотр» (📖 67), «Просмотр слайд-шоу» (📖 72), «Защита изображений» (📖 72), «Удаление изображений» (📖 74), «Добавление изображений в заказы печати (DPOF)» (📖 113), «Добавление изображений в фотокнигу» (📖 115)

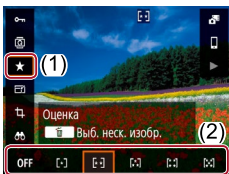

- На экране быстрой настройки (📖 23) выберите [★], затем выберите оценку.
- Чтобы отменить оценку, повторите эту операцию и выберите значок [OFF].

Редактирование фотографий



- Редактирование изображений (📖 77 – 📖 79) возможно только при наличии достаточного места на карте памяти.

Изменение размера изображений

► Фотографии ► Видеофильмы

Сохраните копию изображений с меньшим разрешением.

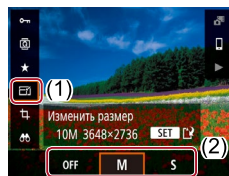

- На экране быстрой настройки (📖 23) выберите [📐] и размер.



- Редактирование изображений, снятых с разрешением [S] (📖 35), невозможно.



- Изменение размера изображений на более высокие разрешения невозможно.

Перед использованием

Основные операции

Руководство по расширенным операциям

Основные сведения о камере

Автоматический/гибридный автоматический режим

Другие режимы съемки

Режим P

Режимы Tv, Av и M

Воспроизведение

Беспроводные функции

Меню настройки

Принадлежности

Приложение

Алфавитный указатель



Кадрирование

► Фотографии ► Видеофильмы

Можно указать часть изображения для сохранения в виде отдельного файла изображения.



1 Выберите пункт [Кадрир-ние].

- На экране быстрой настройки (📖 23) выберите [📐].

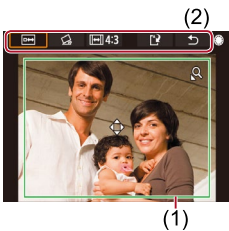

2 Настройте область обрезки.

- Вокруг обрезаемой части изображения отображается рамка (1).
- Чтобы изменить размер рамки, перемещайте рычаг зумирования.
- Для перемещения рамки нажимайте кнопки ▲/▼/◀/▶.
- Для перемещения между пунктами вверху экрана (2) поворачивайте диск 🌀.
- Чтобы выпрямить изображение, выберите значок [📏].
- Для изменения соотношения сторон выберите значок [1:1].

3 Проверьте отредактированное изображение.

- Выберите [📐] для отображения кадрированного изображения.
- Чтобы отменить редактирование, выберите значок [↶].



4 Сохраните новое изображение.

- Выберите значок [📁].
- Изображение сохраняется в виде нового файла.



- Количество пикселей (разрешение) у обрезанных изображений ниже, чем у исходных изображений.

Перед использованием

Основные операции

Руководство по расширенным операциям

Основные сведения о камере

Автоматический/гибридный автоматический режим

Другие режимы съемки

Режим P

Режимы Tv, Av и M

Воспроизведение

Беспроводные функции

Меню настройки

Принадлежности

Приложение

Алфавитный указатель

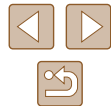

Коррекция «красных глаз»

► Фотографии ► Видеофильмы

Служит для автоматической коррекции изображений, на которых имеется эффект «красных глаз». Исправленное изображение можно сохранить в отдельный файл.

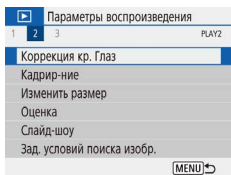

1 Выберите пункт [Коррекция кр. Глаз].

- Выберите меню [▶] (📖23) > [Коррекция кр. Глаз].

2 Выберите изображение.

3 Выполните коррекцию изображения.

- Нажмите кнопку [🔍].
- Выполняется коррекция «красных глаз», обнаруженных камерой, и вокруг исправленных областей изображения отображаются рамки.
- Увеличьте или уменьшите изображения, как требуется. Выполните шаги из раздела «Увеличение изображений» (📖71).

4 Сохраните новое изображение.

- Изображение сохраняется в виде нового файла.

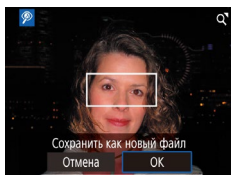

- Некоторые изображения могут корректироваться неправильно.

Редактирование видеофильмов

► Фотографии ► Видеофильмы

Удаление начала или конца видеофильмов

Можно удалить ненужные фрагменты с начала или конца видеофильма (кроме видеоподборки (📖28) и видеофрагментов (📖50)).

1 Выберите видеофильм.

2 Запустите воспроизведение видеофильма.

- На экране быстрой настройки (📖23) выберите [▶].

3 Выберите значок [🔍].

- Для отображения панели управления видеофильмом нажмите кнопку [🔍], затем выберите значок [🔍].
- Отображаются панель редактирования видеофильма и шкала редактирования.

4 Укажите обрезаемые части.

- (1) – панель редактирования видеофильмов, (2) – шкала редактирования.
- Выберите значок [🔍] или [🔍].
- Для просмотра частей, которые можно обрезать (обозначаются на экране меткой [🔍]), кнопками [◀/▶] или диском [🌀] перемещайте значок [🔍]. В месте обрезки нажмите кнопку [🔍].
- Если переместить метку [🔍] в положение, не совпадающее с меткой [🔍], в режиме [🔍] обрезаемая часть до ближайшей метки [🔍] слева, а в режиме [🔍] обрезаемая часть после ближайшей метки [🔍] справа.

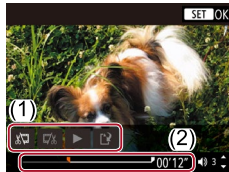
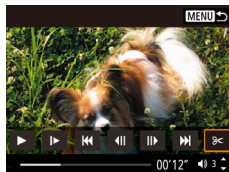

Перед использованием

Основные операции

Руководство по расширенным операциям

Основные сведения о камере

Автоматический/гибридный автоматический режим

Другие режимы съемки

Режим P

Режимы Tv, Av и M

Воспроизведение

Беспроводные функции

Меню настройки

Принадлежности

Приложение

Алфавитный указатель



5 Просмотрите отредактированный видеофильм.

- Выберите для воспроизведения отредактированного видеофильма.
- Для повторного редактирования видеофильма повторите шаг 4.
- Чтобы отменить редактирование, нажмите кнопку **MENU**.

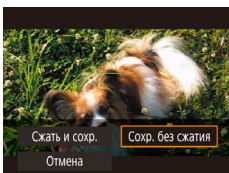
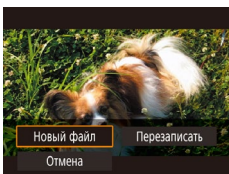

6 Сохраните отредактированный видеофильм.

- Выберите значок , затем выберите [Новый файл].
- Выберите [Сохр. без сжатия].
- Видеофильм сохраняется в виде нового файла.



- Чтобы перезаписать исходный видеофильм обрезанным видеофильмом, выберите на шаге 6 вариант [Перезаписать]. В таком случае исходный видеофильм будет стерт.
- Если на карте памяти недостаточно свободного места, доступен только вариант [Перезаписать].
- Если во время записи закончится заряд аккумулятора, видеофильмы могут не записаться.
- При редактировании видеофильмов следует использовать полностью заряженный аккумулятор.

Извлечение кадров из видеозаписей 4K в виде фотографий

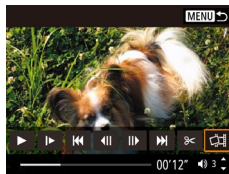

- Кадр видеофильма можно сохранить в виде фотографии, выбрав значок на панели управления видеофильмом на шаге 3 раздела «Удаление начала или конца видеофильмов» (79).

Уменьшение размера файлов

Размеры файлов видеофильмов можно уменьшать, сжимая их следующим образом.

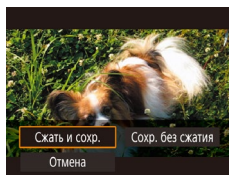

- На экране из шага 4 раздела «Удаление начала или конца видеофильмов» (79) выберите значок , затем выберите пункт [Новый файл].
- Выберите [Сжать и сохр.].

До сжатия		После сжатия	
4K 29.97P	FHD 59.94P	FHD 29.97P	
4K 25.00P	FHD 50.00P	FHD 25.00P	
FHD 59.94P		FHD 29.97P	
FHD 50.00P		FHD 25.00P	



- Отредактированные видеофильмы невозможно сохранить в сжатом формате, если выбран вариант [Перезаписать].

Перед использованием

Основные операции

Руководство по расширенным операциям

Основные сведения о камере

Автоматический/гибридный автоматический режим

Другие режимы съемки

Режим P

Режимы Tv, Av и M

Воспроизведение

Беспроводные функции

Меню настройки

Принадлежности

Приложение

Алфавитный указатель



Редактирование клипов видеоподборки

► Фотографии ► Видеофильмы

Отдельные главы (клипы) (📖 28), записанные в режиме [📷], можно по мере необходимости удалять. Будьте осторожны при удалении клипов, так как их невозможно восстановить.

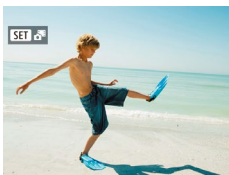

1 Выберите изображение.

- Выберите фотографию, помеченную как [SET].

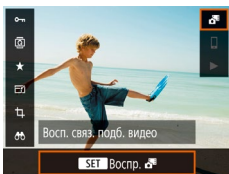

2 Запустите воспроизведение видеоподборки.

- На экране быстрой настройки (📖 23) выберите [📷].
- Воспроизводится видеоподборка, автоматически записанная в день съемки фотографии, начиная с начала.

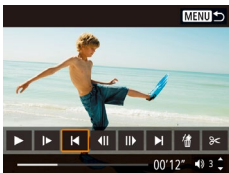

3 Выберите клип, который требуется удалить.

- Нажмите кнопку [📷], чтобы открыть панель управления видеофильмом.
- Выберите [⏪] или [⏩] и нажмите кнопку [📷], чтобы выбрать клип.

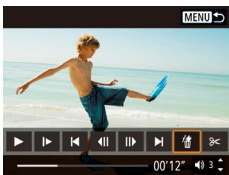

4 Выберите значок [📷].

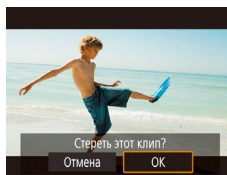

5 Подтвердите удаление.

- Клип удаляется, и короткий видеофильм перезаписывается.



- Альбомы, созданные при записи видеофрагментов, также можно редактировать. Редактирование альбомов, созданных с помощью пункта [▶] > [Создать альбом], невозможно.

Перед использованием

Основные операции

Руководство по расширенным операциям

Основные сведения о камере

Автоматический/гибридный автоматический режим

Другие режимы съемки

Режим P

Режимы Tv, Av и M

Воспроизведение

Беспроводные функции

Меню настройки

Принадлежности

Приложение

Алфавитный указатель

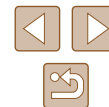

Объединение видеофрагментов

► Фотографии ► Видеофильмы

Можно объединить видеофрагменты для создания нового видеофильма (альбома).

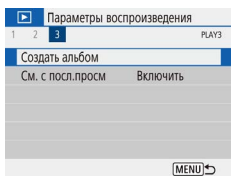

1 Откройте экран редактирования.

- Выберите меню [▶] (📖) 23 > [Создать альбом].



2 Укажите видеофрагменты.

- Выберите видеофильм (существующий альбом) и нажмите кнопку [Ⓜ].
- После завершения нажмите кнопку **MENU** для выхода из режима выбора видеозаписей.



3 Отредактируйте альбом.

- Отображаются видеофрагменты из видеофильма, выбранного на шаге 2.
- Выберите пункт в меню редактирования внизу экрана и нажмите кнопку [Ⓜ].
- Вдоль верхнего края экрана выберите видеофрагменты для редактирования и внесите в них требуемые изменения.

[↔] Переупорядочить видеофрагменты.	Изменение порядка видеофрагментов. Выберите видеофрагмент, который требуется переместить, и нажмите кнопку [Ⓜ]. Для его перемещения используйте кнопки [◀/▶].
[🗑] Удалить видеофрагмент	Выберите видеофрагменты, которые требуется исключить из нового альбома. Видеофрагменты, отмеченные значком [🗑], не включаются в новый альбом, но они не удаляются из исходного альбома.
[▶] Воспроизв. видеофрагмент	Воспроизведение выбранного видеофрагмента.
[⏏] Завершить редактирование	Выход из режима редактирования альбома.

4 Завершите редактирование.

- Нажмите кнопку **MENU**, чтобы вернуться в меню редактирования, и выберите значок [⏏] для завершения редактирования.

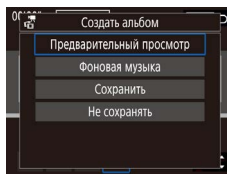

5 Сохраните альбом.

- Выберите [Сохранить].
- Чтобы добавить фоновое музыкальное сопровождение, выберите пункт [Фоновая музыка].
- Выберите пункт [Предварительный просмотр] для предварительного просмотра отредактированного альбома.
- После сохранения альбома открывается экран воспроизведения.



- Редактирование альбомов, созданных с помощью пункта [Создать альбом], невозможно.

Перед использованием

Основные операции

Руководство по расширенным операциям

Основные сведения о камере

Автоматический/гибридный автоматический режим

Другие режимы съемки

Режим P

Режимы Tv, Av и M

Воспроизведение

Беспроводные функции

Меню настройки

Принадлежности

Приложение

Алфавитный указатель



Беспроводные функции

Возможны беспроводная передача изображений с камеры на различные совместимые устройства и использование камеры с интернет-службами



- Перед использованием беспроводных функций обязательно ознакомьтесь с разделом «Меры предосторожности для беспроводных функций» (127).

Доступные беспроводные функции



- (1) Подключение к смартфону (85, 88)
С помощью специального приложения Camera Connect на смартфонах или планшетах можно дистанционно управлять камерой и просматривать хранящиеся в камере изображения по подключению Wi-Fi.
При подключении по Bluetooth** можно также выполнять геопривязку изображений и использовать другие функции.
Для удобства в настоящем руководстве для смартфонов, планшетов и других совместимых устройств используется общий термин «смартфоны».
* Технология Bluetooth с низким потреблением энергии (далее называется «Bluetooth»)
- (2) Отправка изображений с помощью программы Image Transfer Utility 2 (91)
С помощью программы Image Transfer Utility 2 можно отправлять изображения на компьютер, подключенный по Wi-Fi.

Перед использованием

Основные операции

Руководство по расширенным операциям

Основные сведения о камере

Автоматический/гибридный автоматический режим

Другие режимы съемки

Режим P

Режимы Tv, Av и M

Воспроизведение

Беспроводные функции



Меню настройки

Принадлежности

Приложение

Алфавитный указатель



- (3)  Печать на Wi-Fi-принтере (📖93)
По подключению Wi-Fi можно печатать изображения на принтерах с поддержкой технологии PictBridge (беспроводной ЛВС).
- (4)  Отправка в веб-службу (📖94)
Можно делиться изображениями с друзьями или членами семьи в социальной сети или с помощью фотографической веб-службы CANON IMAGE GATEWAY для клиентов после (бесплатной) регистрации в ней.

Подготовка к использованию беспроводных функций

Сначала подготовьтесь к использованию беспроводных функций.

Подготовка камеры

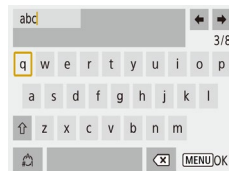
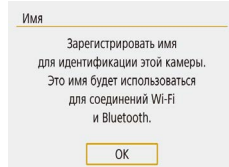
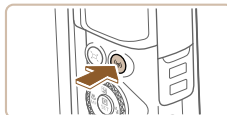

1 Нажмите кнопку (📶).

- Если экран настройки беспроводной связи не отображается сразу после нажатия кнопки (📶), нажмите кнопку (📶) еще раз.

2 Зарегистрируйте [Имя].

- Для использования отображаемого имени нажмите кнопку **MENU**.
- Выберите [OK] на следующем экране для возврата в меню настройки функций.
- Имена состоят из 1 – 8 символов и могут быть изменены позже.

Перед использованием

Основные операции

Руководство по расширенным операциям

Основные сведения о камере

Автоматический/гибридный автоматический режим

Другие режимы съемки

Режим P

Режимы Tv, Av и M

Воспроизведение

Беспроводные функции

Меню настройки

Принадлежности

Приложение

Алфавитный указатель

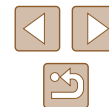



- Передачу сигналов Wi-Fi и Bluetooth можно отключить следующим образом.
 - Wi-Fi: Выберите меню [📶] (📖23) > [Настройки беспроводной связи] > [Параметры Wi-Fi], затем в пункте [Wi-Fi] выберите [Отключить].
 - Bluetooth: Выберите меню [📶] (📖23) > [Настройки беспроводной связи] > [Функция Bluetooth], затем в пункте [Функция Bluetooth] выберите [Отключить].
- Имя камеры можно изменить в меню [📶] (📖23) > [Настройки беспроводной связи] > [Имя].

Подготовка смартфонов

- Перед подключением к камере необходимо установить на смартфон специальное бесплатное приложение Camera Connect.
- Подробные сведения об этом приложении (поддерживаемые смартфоны и предусмотренные функции) см. на веб-сайте Canon.
- Приложение Camera Connect можно установить из магазина Google Play или App Store. Магазин Google Play или App Store можно также открыть с помощью QR-кода, который может отображаться на камере при регистрации смартфона в камере.
- Используйте последнюю версию ОС смартфона.
- Включите Bluetooth и Wi-Fi на смартфоне.

Регистрация смартфонов по Bluetooth

Для регистрации в камере смартфонов с поддержкой Bluetooth выполните следующие действия.

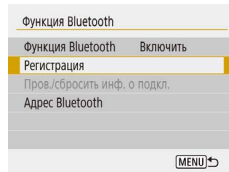
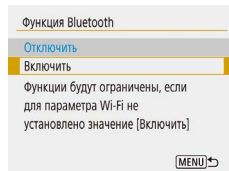
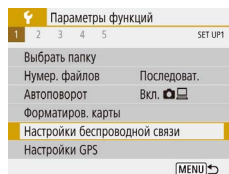

1 Выберите [Настройки беспроводной связи].

- Выберите меню [📶] (📖23) > [Настройки беспроводной связи].

2 Задайте для параметра Bluetooth значение [Включить].

- Выберите [Функция Bluetooth].
- Снова выберите [Функция Bluetooth], затем [Включить].

3 Выполните регистрацию устройств.

- Выберите [Регистрация] > [Не отображать].
- Отображается сообщение о том, что выполняется регистрация.
- Регистрация камеры и смартфона с помощью смартфона описана в следующих шагах.

Перед использованием

Основные операции

Руководство по расширенным операциям

Основные сведения о камере

Автоматический/гибридный автоматический режим

Другие режимы съемки

Режим P

Режимы Tv, Av и M

Воспроизведение

Беспроводные функции

Меню настройки

Принадлежности

Приложение

Алфавитный указатель





4 Запустите приложение Camera Connect на смартфоне.



5 Выберите камеру для регистрации.

- Нажмите имя камеры, которую требуется зарегистрировать.
- В случае Android переходите к шагу 7.



6 Нажмите [Создать пару] (только iOS).



7 Завершите процесс регистрации на камере.

- Выберите [OK], когда появится запрос подтверждения регистрации.
- На экране уведомления о регистрации нажмите кнопку [OK].
- Теперь регистрация завершена, и камера подключена к смартфону по Bluetooth.



- При извлечении аккумулятора из камеры все активные подключения Bluetooth будут отключены. Подключение будет восстановлено после установки аккумулятора и включения камеры.

Экран [Функция Bluetooth]

■ Функция Bluetooth

- Выберите [Включить] при использовании подключения к смартфону по Bluetooth.

■ Регистрация

- Регистрация смартфона в камере.

■ Пров./сбросить инф. о подкл.

- Позволяет проверить имя и состояние подключения зарегистрированных устройств.
- Перед регистрацией другого смартфона удалите информацию о подключении для текущего устройства, зарегистрированного по Bluetooth (📖99).

■ Адрес Bluetooth

- Позволяет проверить адрес Bluetooth камеры.

Управление камерой со смартфона

- В приложении Camera Connect выберите [Удаленное управление с помощью Bluetooth].
- Дистанционно управляйте камерой или просматривайте изображения на имитации экрана камеры.



- При использовании камеры после сопряжения время работы от аккумулятора может уменьшиться, поскольку энергия расходуется даже при выключенной камере.
- Когда требуется пронести камеру в места, в которых использование электронных устройств ограничено, заранее отключайте связь Bluetooth (даже если она выключена), выбрав меню [🔌23] > [Настройки беспроводной связи] > [Функция Bluetooth] (дважды) > [Отключить].

Перед использованием

Основные операции

Руководство по расширенным операциям

Основные сведения о камере

Автоматический/гибридный автоматический режим

Другие режимы съемки

Режим P

Режимы Tv, Av и M

Воспроизведение

Беспроводные функции

Меню настройки

Принадлежности

Приложение

Алфавитный указатель



Геопривязка изображений во время съемки

Можно производить геопривязку снимков, используя данные GPS (такие как широта, долгота и высота над уровнем моря) со смартфона, подключенного по Bluetooth.



1 Запустите приложение Camera Connect.

- Держите смартфон с запущенным приложением Camera Connect под рукой.



2 Включите GPS.

- Выберите меню [📷] (📖 23) > [Настройки GPS].
- В пункте [GPS через моб.] выберите [Вкл.].
- На смартфоне включите службы определения местоположения.

3 Произведите съемку.

- Перед съемкой убедитесь, что на экране камеры отображаются значки [📷] и [GPS]. Если эти значки не отображаются, несколько раз нажмите кнопку INFO.
- Теперь будет выполняться геопривязка снимков.
- С этого момента будет выполняться геопривязка изображений, снятых при работающем приложении Camera Connect.

Проверка сведений о местоположении

- Переключитесь в режим «Подробная информация 2» (📖 68) для просмотра информации GPS в изображениях с геотегами.
- Дата и время UTC в целом совпадает со средним временем по Гринвичу.
- Программа Map Utility позволяет просматривать сведения о местоположении на карте.



- Добавляемые в видеозапись данные GPS получаются в начале съемки.
- Снимки могут не помечаться геотегами сразу же после включения камеры.
- С помощью сведений о местоположении, содержащихся в фотографиях и видеозаписях с геотегами, другие лица могут определить Ваше местоположение или личность. Будьте осторожны при открытии другим лицам совместного доступа к таким снимкам, например при размещении снимков в Интернете, где их могут просматривать многие люди.

Перед использованием

Основные операции

Руководство по расширенным операциям

Основные сведения о камере

Автоматический/гибридный автоматический режим

Другие режимы съемки

Режим P

Режимы Tv, Av и M

Воспроизведение

Беспроводные функции

Меню настройки

Принадлежности

Приложение

Алфавитный указатель



Подключение по Wi-Fi к смартфону

Подключите камеру к смартфону по Wi-Fi одним из указанных ниже способов. При выключении камеры подключение по Wi-Fi завершается.

Подключение по Wi-Fi к смартфонам, подключенным по Bluetooth

Когда смартфон зарегистрирован в камере по Bluetooth, подключиться по Wi-Fi можно следующим образом.



1 Выберите функцию Camera Connect.

- Выберите [Изображения на камере].
- В iOS при появлении сообщения для подтверждения подключения камеры выберите [Подключить].

2 Убедитесь, что устройства подключены по Wi-Fi.

- После подключения устройств по Wi-Fi отображается экран для выбранной функции на смартфоне.
- На камере отображается индикатор [Wi-Fi вкл.].

Подключение по Wi-Fi к смартфонам с помощью кнопки Wi-Fi

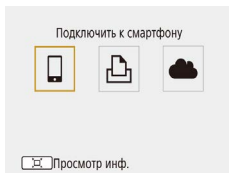

1 Нажмите кнопку (☑).

- Выберите значок [☑].

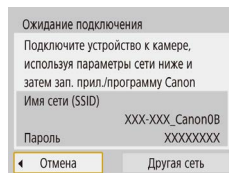
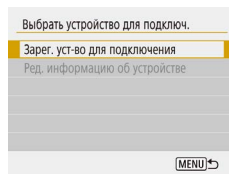

2 Выберите пункт [Зарег. уст-во для подключения].

- Выберите пункт [Зарег. уст-во для подключения], затем выберите [Не отображать].

3 Проверьте имя сети (SSID) и пароль.

- Имя сети (SSID) заканчивается на _Canon0B.

4 Подсоедините смартфон к камере.

- В меню настройки Wi-Fi смартфона выберите идентификатор SSID (имя сети), отображаемый в камере, чтобы установить соединение.
- В поле пароля на смартфоне введите пароль, отображаемый на камере.

5 Запустите приложение Camera Connect.

- После отображения на камере сообщения [Запустите приложение/программу Canon на смартфоне] на смартфоне запускается приложение Camera Connect.

6 Выберите камеру для подключения.

- В списке [Камеры] в приложении Camera Connect нажмите камеру для подключения по Wi-Fi.

Перед использованием

Основные операции

Руководство по расширенным операциям

Основные сведения о камере

Автоматический/гибридный автоматический режим

Другие режимы съемки

Режим P

Режимы Tv, Av и M

Воспроизведение

Беспроводные функции

Меню настройки

Принадлежности

Приложение

Алфавитный указатель



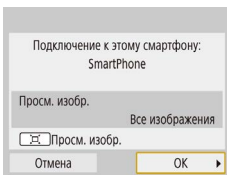



7 Установите подключение по Wi-Fi.

- Выберите [OK] и нажмите кнопку .
- На камере отображается индикатор [Wi-Fi вкл.].
- На смартфоне отображается главный экран приложения Camera Connect.
- Теперь устройства соединены по Wi-Fi.

■ Установление подключения через точку доступа

Соединение между камерой и смартфоном можно также установить через точку доступа. Сначала подключите смартфон к точке доступа. Производите подключение устройств рядом с точкой доступа, поскольку потребуется нажать кнопку WPS.

1 Выберите вариант [WPS-PBC].

- Выберите меню  (📖 23) > [Настройки беспроводной связи] > [Функция Wi-Fi] > .
- Выберите пункт [Зарег. уст-во для подключения], затем выберите [Не отображать].
- Выберите пункт [Другая сеть] на экране [Ожидание подключения].
- Выберите [Автоматически, WPS], затем выберите [WPS-PBC].

2 Нажмите кнопку WPS на точке доступа.

3 Выберите [Автоматический выбор] на экране [Адрес IP] камеры.

- Выполняется попытка установления соединения между камерой и точкой доступа.

4 После установления соединения переходите к шагу 5 в разделе «Подключение по Wi-Fi к смартфонам с помощью кнопки Wi-Fi» (📖 88).



- Если на шаге 1 был выбран вариант [WPS-PIN], на экране отображается PIN-код. Обязательно введите этот код в точку доступа. Выберите устройство на экране [Выбрать устройство для подключ.]. Дополнительные сведения см. в руководстве пользователя точки доступа.

Управление камерой со смартфона

Используйте приложение Camera Connect для просмотра изображений в камере или дистанционной съемки.

■ Изображения на камере

Просмотр изображений в камере и их сохранение в смартфоне.

■ Удаленная съемка с видеоскателем в реальном времени

Дистанционная съемка с просмотром изображения с камеры на смартфоне в режиме реального времени.



- Если камера временно перегревается во время съемки в режиме 4K или съемки в режиме Full HD с высокой частотой кадров, отображается индикатор  и запись останавливается. В этом время видеосъемка будет недоступна, даже если нажать кнопку видеосъемки. Перед возобновлением съемки выберите параметры видеозаписи, отличные от **[4K 29.97P]**, **[4K 25.00P]**, **[FHD 59.94P]** или **[FHD 50.00P]**, в соответствии с отображаемыми инструкциями или выключите камеру, чтобы она остыла.

Перед использованием

Основные операции

Руководство по расширенным операциям

Основные сведения о камере

Автоматический/гибридный автоматический режим

Другие режимы съемки

Режим P

Режимы Tv, Av и M

Воспроизведение

Беспроводные функции

Меню настройки

Принадлежности

Приложение

Алфавитный указатель



Отправка изображений в смартфон

Изображения можно отправлять с камеры на смартфон, подключенный по Wi-Fi.

■ Отправка изображений на смартфон из меню камеры



1 Откройте меню.

- Выберите меню [📷] (📖23) > [Настройки беспроводной связи] > [Отправ. изобр. на смартфон].
- Отображаются изображения.

2 Выберите изображение.

- Выберите изображение и нажмите кнопку [📷].
- После выбора других параметров отправки на отображаемом экране изображение передается в смартфон.

■ Отправка изображений на смартфон при просмотре



1 Запустите воспроизведение изображений.

2 Нажмите кнопку [📷].

3 Выберите значок [📷].

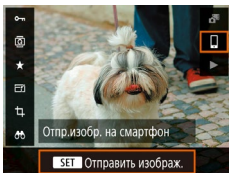

4 Выберите изображение.

- Выберите изображение и нажмите кнопку [📷].
- После выбора других параметров отправки на отображаемом экране изображение передается в смартфон.

■ Автоматическая отправка изображений на смартфон по мере съемки

Снимки могут автоматически отправляться на смартфон.



1 Выберите [Отпр. на смартфон после съёмки].

- Выберите меню [📷] (📖23) > [Настройки беспроводной связи] > [Параметры Wi-Fi] > [Отпр. на смартфон после съёмки].

2 Настройте автоматическую отставку.

- Выберите [Автоотправка], затем выберите значение [Включить].
- Выберите размер в поле [Разм. для отправки].

3 Произведите съемку.

- Снимки отправляются на смартфон.

■ Выбор изображений, доступных для просмотра

Можно задать ограничения на изображения, которые могут отправляться на смартфон или просматриваться со смартфона.

1 Завершите подключение по Wi-Fi (📖91).

Перед использованием
Основные операции
Руководство по расширенным операциям
Основные сведения о камере
Автоматический/гибридный автоматический режим
Другие режимы съемки
Режим P
Режимы Tv, Av и M
Воспроизведение
Беспроводные функции
Меню настройки
Принадлежности
Приложение
Алфавитный указатель



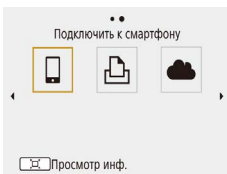

2 Нажмите кнопку (F).

- Выберите значок .

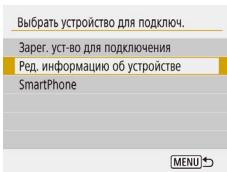

3 Выберите пункт [Ред. информацию об устройстве].

- Выберите смартфон.

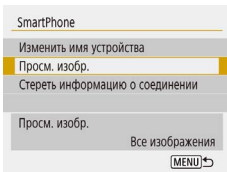

4 Выберите пункт [Просм. изобр.].

- Укажите, какие изображения можно просматривать.



- Дистанционная съемка в режиме Live View в приложении Camera Connect доступна только в том случае, если в пункте [Просм. изобр.] задано значение [Все изобр.].

Завершение подключения по Wi-Fi

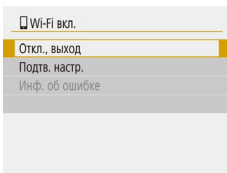

- Выберите меню  (23) > [Настройки беспроводной связи] > [Функция Wi-Fi] > [Откл., выход].
- Можно также отключиться, нажав значок [x] на экране приложения Camera Connect,

Автоматическая отправка изображений в компьютер

Изображения из камеры можно автоматически отправлять в компьютер, подключенный к точке доступа (которая также настроена для подключений камеры по Wi-Fi), когда камера находится в зоне действия сети (например, когда вы принесли камеру домой после съемки).

Подключение по Wi-Fi



1 Подключите компьютер к точке доступа.

- Установите на компьютер программу Image Transfer Utility 2.

2 Запустите программу Image Transfer Utility 2.

3 В программе Image Transfer Utility 2 откройте экран настроек регистрации.

- Экран настройки регистрации открывается при выполнении инструкций, отображаемых при первом запуске программы Image Transfer Utility 2.

4 Выберите тип подключения.

- Выберите меню  (23) > [Настройки беспроводной связи] > [Параметры Wi-Fi] > [Автоотпр. изобр. на компьютер].
- Выберите [Автоотправка] > [Включить], затем выберите [OK].
- Выберите [Автоматически, WPS], затем выберите [WPS-PBC].



Перед использованием

Основные операции

Руководство по расширенным операциям

Основные сведения о камере

Автоматический/гибридный автоматический режим

Другие режимы съемки

Режим P

Режимы Tv, Av и M

Воспроизведение

Беспроводные функции

Меню настройки

Принадлежности

Приложение

Алфавитный указатель





5 Нажмите кнопку WPS.

- Нажмите кнопку WPS на точке доступа, чтобы разрешить подключение камеры.

6 Выберите автоматическую настройку.

- Открывается экран [Адрес IP]. Выберите [Автоматический выбор].

7 Выберите компьютер.

- В списке отображаются имена компьютеров, подключенных к точке доступа. Выберите компьютер для автоматической передачи изображений.

8 На компьютере выберите камеру для регистрации.

- Имена камер отображаются на экране регистрации в программе Image Transfer Utility 2.
- Выберите камеру для подключения и нажмите [Регистрация], чтобы подключить компьютер к камере.

Настройка автоматической передачи изображений



9 Укажите параметры передачи.

- Выберите меню [📷] (📷 23) > [Настройки беспроводной связи] > [Параметры Wi-Fi] > [Автоотпр. изобр. на компьютер].
- В пункте [Опции отправки изображений] укажите условия передачи.
- Убедитесь, что камера выключена.

Автоматическая отправка изображений

- Если принести камеру в зону действия точки доступа и включить камеру, изображения автоматически отправляются в компьютер, в который выполнен вход, в соответствии с параметрами отправки, выбранными на шаге 9.



- При использовании автоматической отправки изображений следите, чтобы аккумулятор был достаточно заряжен. Экономия энергии в камере отключена.
- Все изображения, снятые после автоматической отправки изображений, не отправляются затем на компьютер. Они отправляются автоматически при перезапуске камеры.



- Автоматическая передача изображений в компьютер запускается при включении камеры в зоне действия точки доступа. Если автоматическая передача изображений не начинается автоматически, попробуйте перезапустить камеру.
- Чтобы прекратить автоматическую отставку изображений, выберите [Автоотпр. изобр. на компьютер] > [Автоотправка] > [Отключить].

Перед использованием

Основные операции

Руководство по расширенным операциям

Основные сведения о камере

Автоматический/гибридный автоматический режим

Другие режимы съемки

Режим P

Режимы Tv, Av и M

Воспроизведение

Беспроводные функции

Меню настройки

Принадлежности

Приложение

Алфавитный указатель



Подключение к принтерам по Wi-Fi

Изображения из камеры можно печатать на принтере, подключенном к камере по Wi-Fi.

1 Нажмите кнопку (F).

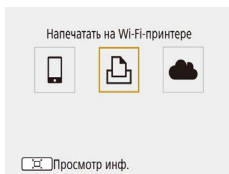

2 Выберите значок [F].

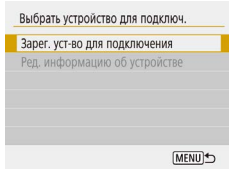

3 Выберите пункт [Зарег. уст-во для подключения].

4 Проверьте имя сети (SSID) и пароль.

- Имя сети (SSID) заканчивается на _Canon0B.

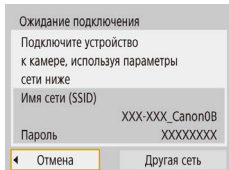

5 С принтера выполните подключение к камере по Wi-Fi.

- В меню настройки Wi-Fi принтера выберите идентификатор SSID (имя сети), отображаемый в камере, чтобы установить соединение.
- В поле пароля на принтере введите пароль, отображаемый на камере.

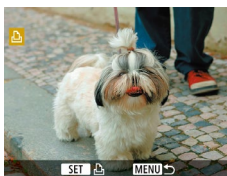
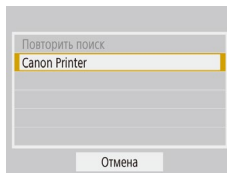

6 Выберите принтер, к которому требуется подключиться по Wi-Fi.

- Выберите используемый принтер и нажмите кнопку (F).
- После соединения устройств по Wi-Fi отображаются изображения с карты памяти.

7 Выберите изображение для печати.

- Выберите изображение и нажмите кнопку (F).
- Выберите или укажите отображаемые элементы, затем выполните печать (F112).

Перед использованием
Основные операции
Руководство по расширенным операциям
Основные сведения о камере
Автоматический/гибридный автоматический режим
Другие режимы съемки
Режим P
Режимы Tv, Av и M
Воспроизведение
Беспроводные функции
Меню настройки
Принадлежности
Приложение
Алфавитный указатель

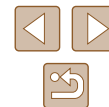

Установка подключения через точку доступа

Можно подключить камеру к точке доступа, к которой подключен принтер, для печати через точку доступа.

Производите подключение устройств рядом с точкой доступа, поскольку потребуется нажать кнопку WPS.

1 Выберите вариант [WPS-PBC].

- Выберите меню [📶] (📖23) > [Настройки беспроводной связи] > [Функция Wi-Fi] > [📶].
- Выберите пункт [Зарег. уст-во для подключения], затем, на экране [Ожидание подключения], выберите [Другая сеть].
- Выберите [Автоматически, WPS], затем выберите [WPS-PBC].

2 Нажмите кнопку WPS на точке доступа.

3 Выберите [Автоматический выбор] на экране [Адрес IP] камеры.

- Выполняется попытка установления соединения между камерой и точкой доступа.

4 После установления соединения переходите к шагу 6 в разделе «Подключение к принтерам по Wi-Fi» (📖93).

Отправка изображений в веб-службы

Регистрация веб-служб

С помощью смартфона или компьютера добавьте веб-службы в камеру.

- Чтобы настроить камеру для работы с порталом CANON iMAGE GATEWAY и другими веб-службами, требуется смартфон или компьютер с браузером и подключением к Интернету.
- Проверьте на веб-сайте CANON iMAGE GATEWAY сведения о требованиях к браузеру (Microsoft Internet Explorer и т. п.), включая информацию о настройках и версиях.
- Сведения о странах и регионах, в которых доступен портал CANON iMAGE GATEWAY, см. на веб-сайте Canon (<http://www.canon.com/cig/>).
- Инструкции и сведения о настройках портала CANON iMAGE GATEWAY см. в справочной информации портала CANON iMAGE GATEWAY.
- Чтобы использовать другие службы, отличные от портала CANON iMAGE GATEWAY, необходима учетная запись в этих службах. Дополнительные сведения см. на веб-сайтах тех веб-служб, которые требуется зарегистрировать.
- За подключение к Интернету и к точке доступа может взиматься отдельная плата.

Перед использованием

Основные операции

Руководство по расширенным операциям

Основные сведения о камере

Автоматический/гибридный автоматический режим

Другие режимы съемки

Режим P

Режимы Tv, Av и M

Воспроизведение

Беспроводные функции

Меню настройки

Принадлежности

Приложение

Алфавитный указатель



Регистрация портала CANON IMAGE GATEWAY

Свяжите камеру с порталом CANON IMAGE GATEWAY, добавив портал CANON IMAGE GATEWAY в качестве целевой веб-службы в камере.

Производите подключение устройств рядом с точкой доступа, поскольку потребуется нажать кнопку WPS.

Обратите внимание, что потребуется ввести адрес электронной почты, используемый на компьютере или смартфоне, для получения уведомления, которое позволяет завершить настройку подключения.

1 Нажмите кнопку (☰).

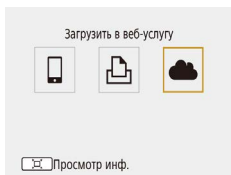

2 Выберите значок [☁].

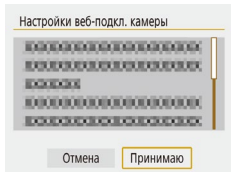

3 Примите условия соглашения, чтобы ввести адрес электронной почты.

- Ознакомьтесь с отображаемым соглашением и выберите [Принимаю].

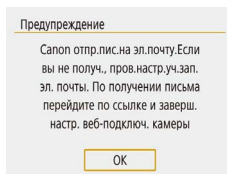
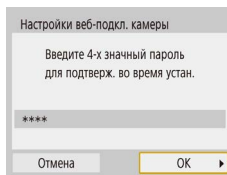
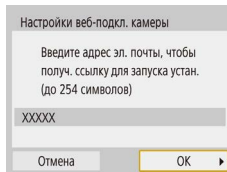

4 Установите соединение с точкой доступа.

- Выберите [Автоматически, WPS], затем выберите [WPS-PBC].
- Нажмите кнопку WPS на точке доступа.
- Выберите [Автоматический выбор] на экране [Адрес IP] камеры, чтобы подключить камеру к точке доступа.

5 Введите свой адрес электронной почты.

- После подключения камеры к portalу CANON IMAGE GATEWAY отображается экран для ввода адреса электронной почты.
- Введите свой адрес электронной почты для продолжения.

6 Введите 4-значное число.

- Введите произвольное 4-значное число для продолжения.
- Это число понадобится далее при установке подключения к portalу CANON IMAGE GATEWAY на шаге 8.

7 Проверьте сообщение с уведомлением.

- После передачи информации на портал CANON IMAGE GATEWAY вы получите сообщение с уведомлением по адресу электронной почты, введенному на шаге 5.
- Нажмите кнопку (📧) на следующем экране, который сообщает об отправке уведомления.

Перед использованием
Основные операции
Руководство по расширенным операциям
Основные сведения о камере
Автоматический/гибридный автоматический режим
Другие режимы съемки
Режим P
Режимы Tv, Av и M
Воспроизведение
Беспроводные функции
Меню настройки
Принадлежности
Приложение
Алфавитный указатель

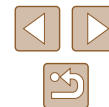

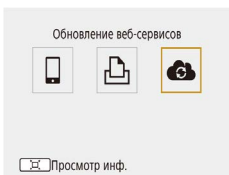

- Значок [📶] изменяется на значок [☁️].



8 Откройте страницу из сообщения с уведомлением и завершите настройку подключения камеры.

- С компьютера или смартфона откройте страницу, ссылка на которую содержится в уведомлении.
- Следуйте инструкциям для завершения настройки на странице настроек подключения камеры.

9 Завершите настройку портала CANON iMAGE GATEWAY в камере.

- Выберите значок [☁️].
- Портал CANON iMAGE GATEWAY теперь добавлен как веб-служба назначения.

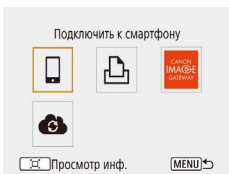

- Сначала убедитесь, что в почтовом приложении на компьютере или смартфоне не настроена блокировка сообщений из соответствующих доменов, которая может заблокировать получение сообщения с уведомлением.

Регистрация других веб-служб

Помимо портала CANON iMAGE GATEWAY, в камеру можно также добавить другие веб-службы.



1 Выполните вход на портал CANON iMAGE GATEWAY и откройте страницу настроек подключения камеры.

- С компьютера или смартфона перейдите по адресу <http://www.canon.com/cig/>, чтобы посетить сайт портала CANON iMAGE GATEWAY.



2 Настройте веб-службу, которую требуется использовать.

- Для настройки используемой веб-службы следуйте инструкциям, отображаемым на экране смартфона или компьютера.

3 Выберите значок [☁️].

- Кнопкой (F) выберите [☁️].

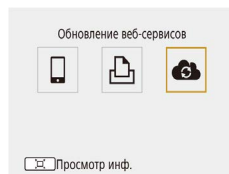

- В случае изменения каких-либо из заданных настроек снова выполните эти шаги, чтобы обновить настройки камеры.

Перед использованием
Основные операции
Руководство по расширенным операциям
Основные сведения о камере
Автоматический/гибридный автоматический режим
Другие режимы съемки
Режим P
Режимы Tv, Av и M
Воспроизведение
Беспроводные функции
Меню настройки
Принадлежности
Приложение
Алфавитный указатель



Отправка изображений в веб-службе

1 Нажмите кнопку (☎).

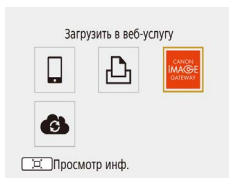

2 Выберите пункт назначения.

- Выберите значок веб-службы.
- Если с веб-службой используются несколько получателей или вариантов общего доступа, на отображаемом экране выберите пункт для выбора получателей.

3 Отправьте изображение.

- Выберите параметры отправки и отправьте изображение.
- При отправке видеofilмов на веб-сайт YouTube прочитайте условия обслуживания и выберите [Принимаю].
- После завершения отправки изображения появляется пункт [OK]. Для возврата на экран воспроизведения нажмите кнопку (⏮).



- Для просмотра на смартфоне изображений, отправленных на портал CANON iMAGE GATEWAY, попробуйте специальное приложение Canon Online Photo Album. Загрузите и установите приложение Canon Online Photo Album для устройств iPhone или iPad из магазина App Store или для устройств Android из магазина Google Play.

Повторное подключение по Wi-Fi

Повторное подключение к устройствам или веб-службам по Wi-Fi возможно после регистрации параметров подключения.

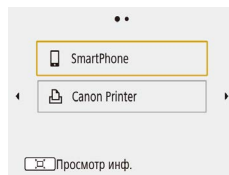

1 Нажмите кнопку (☎).

2 Выберите пункт.

- Из отображаемых прошлых подключений выберите пункт для подключения по Wi-Fi. Если нужный пункт не отображается, переходите на другие экраны кнопками ◀/▶.
- Прошлые подключения не отображаются, если в меню (☎) (⏮) 23 > [Настройки беспроводной связи] > [Параметры Wi-Fi] > [Истор. подключен.] задано значение [Скрыть].

Веб-службы

- Выполнять шаг 3 не требуется.

3 Подготовьте другое устройство.

☎ Смартфоны

- На смартфоне включите Wi-Fi и запустите приложение Camera Connect.
- Если параметры смартфона были изменены для подключения к другим устройствам, восстановите параметры для подключения к камере или точке доступа камеры по Wi-Fi. При прямом подключении по Wi-Fi между камерой и смартфонами имя сети (SSID) заканчивается на _Canon0B.

Перед использованием

Основные операции

Руководство по расширенным операциям

Основные сведения о камере

Автоматический/гибридный автоматический режим

Другие режимы съемки

Режим P

Режимы Tv, Av и M

Воспроизведение

Беспроводные функции

Меню настройки

Принадлежности

Приложение

Алфавитный указатель

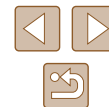

Принтеры

- Если параметры принтера были изменены для подключения к другим устройствам, восстановите параметры для подключения к камере или точке доступа камеры по Wi-Fi.
При прямом подключении по Wi-Fi между камерой и принтерами имя сети (SSID) заканчивается на _Canon0B.

Изменение или удаление настроек беспроводной связи

Изменение или удаление параметров подключения

Сохраненные в камере параметры подключения можно изменить или удалить. Перед изменением или удалением параметров подключения разъедините подключение по Wi-Fi.

1 Нажмите кнопку (ⓘ).

2 Выберите пункт.

- На показанном слева экране можно переключаться на другие экраны с помощью кнопок ◀/▶.

- На показанном слева экране выберите пункт с параметрами подключения, которые требуется удалить или изменить.

3 Выберите пункт [Ред. информацию об устройстве].

- На открывшемся экране выберите устройство с параметрами подключения, которые требуется изменить или удалить, затем измените или удалите параметры.

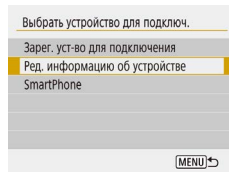
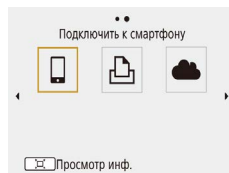
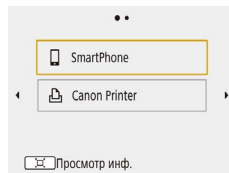

Перед использованием

Основные операции

Руководство по расширенным операциям

Основные сведения о камере

Автоматический/гибридный автоматический режим

Другие режимы съемки

Режим P

Режимы Tv, Av и M

Воспроизведение

Беспроводные функции

Меню настройки

Принадлежности

Приложение

Алфавитный указатель

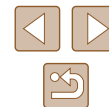

Восстановление настроек беспроводной связи по умолчанию

Все настройки беспроводной связи можно сбросить. Это позволяет избежать утечки информации при передаче или продаже камеры.

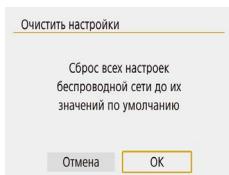

- Выберите меню [📶] (📖 23) > [Настройки беспроводной связи] > [Очистить настройки].

Очистка информации об устройствах, сопряженных через Bluetooth

Перед сопряжением с другим смартфоном очистите информацию обо всех подключенных смартфонах.

Действия на камере

- Выберите меню [📶] (📖 23) > [Настройки беспроводной связи] > [Функция Bluetooth] > [Пров./сбросить инф. о подкл.] и нажмите кнопку [↩].

Действия на смартфоне

- На смартфоне в меню настроек Bluetooth удалите информацию о камере, зарегистрированную в смартфоне.

Перед использованием

Основные операции

Руководство по расширенным операциям

Основные сведения о камере

Автоматический/гибридный автоматический режим

Другие режимы съемки

Режим P

Режимы Tv, Av и M

Воспроизведение

Беспроводные функции

Меню настройки

Принадлежности

Приложение

Алфавитный указатель



Меню настройки

Персональная настройка или изменение основных функций камеры для повышения удобства

Настройка основных функций камеры

Эти настройки задаются в меню [F] (📖 23). Произведите требуемую настройку часто используемых функций для повышения удобства.

Отключение звуковых сигналов камеры

Можно отключить звуковые сигналы, подаваемые камерой при нажатии наполовину кнопки спуска затвора или при включении таймера автоспуска.



- Задайте в пункте [Звук. подтвер.] значение [Откл.].

Регулировка громкости

Отрегулируйте громкость отдельных звуковых сигналов камеры в соответствии с приведенными ниже инструкциями.



- Выберите пункт [Громкость].
- Выберите параметр, затем отрегулируйте громкость кнопками ◀/▶.

Перед использованием

Основные операции

Руководство по расширенным операциям

Основные сведения о камере

Автоматический/гибридный автоматический режим

Другие режимы съемки

Режим P

Режимы Tv, Av и M

Воспроизведение

Беспроводные функции

Меню настройки



Принадлежности

Приложение

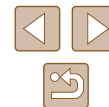
Алфавитный указатель



Время закрытия объектива

В целях безопасности объектив обычно закрывается приблизительно через 1 мин после нажатия кнопки  в режимах съемки (📖20). Чтобы объектив убирался сразу же после нажатия кнопки , установите для времени закрытия объектива значение [0 сек.].



- Задайте в пункте [Закр. объектив] значение [0 сек.].

Использование эко-режима

Эта функция позволяет экономить энергию аккумулятора в режимах съемки. Когда камера не используется, для экономии энергии аккумулятора экран быстро темнеет.

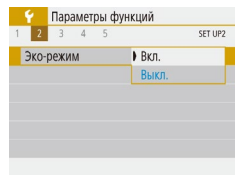

1 Выполните настройку.

- Задайте в пункте [Эко-режим] значение [Вкл.].
- Экран темнеет, если камера не используется в течение приблизительно 2 с; приблизительно через 10 с после затемнения экран выключается. Камера выключается приблизительно через 3 мин простоя.

2 Произведите съемку.

- Чтобы включить экран и подготовиться к съемке, когда экран выключен, но объектив еще не закрыт, нажмите наполовину кнопку спуска затвора.

Настройка экономии энергии

Настройте требуемую выдержку времени перед автоматическим выключением камеры и экрана («Автовыключение» и «Дисплей Выкл.», соответственно).

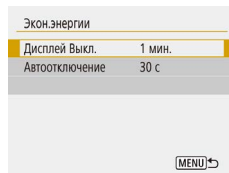

- Выберите пункт [Экон.энергии].
- Выбрав параметр, кнопками ▲/▼ задайте требуемое значение.



- Для экономии заряда аккумулятора обычно следует выбирать значение [30 с] для параметра [Автоотключение] и значение [1 мин.] или менее для параметра [Дисплей Выкл.].



- Настройка [Дисплей Выкл.] применяется даже в том случае, если для параметра [Автоотключение] задано значение [Запретить].
- Если для эко-режима (📖101) задано значение [Вкл.], эти функции энергосбережения недоступны.

Яркость экрана

Яркость экрана настраивается следующим образом.

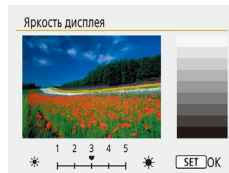

- Выберите пункт [Яркость дисплея], затем кнопками ◀/▶ настройте яркость.

Перед использованием

Основные операции

Руководство по расширенным операциям

Основные сведения о камере

Автоматический/гибридный автоматический режим

Другие режимы съемки

Режим P

Режимы Tv, Av и M

Воспроизведение

Беспроводные функции

Меню настройки

Принадлежности

Приложение

Алфавитный указатель

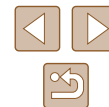



- Для установки максимальной яркости нажмите кнопку ▼ и удерживайте ее нажатой не менее 1 с, когда отображается экран съемки или одно изображение. (Эта операция имеет приоритет над настройкой параметра [Яркость дисплея] на вкладке [🔧].) Для восстановления исходной яркости снова нажмите кнопку ▼ и удерживайте ее нажатой не менее 1 с или перезапустите камеру.

Скрытие начальной заставки

Если требуется, можно отключить отображение экрана начальной заставки, обычно отображаемого при включении камеры.



- Задайте для параметра [Заставка] значение [Выкл.].

Форматирование карт памяти

Перед использованием новой карты памяти или карты памяти, отформатированной в другом устройстве, необходимо отформатировать эту карту памяти в данной камере. При форматировании карты памяти с нее стираются все данные. Перед форматированием скопируйте изображения с карты памяти в компьютер или примите другие меры к их резервному копированию.

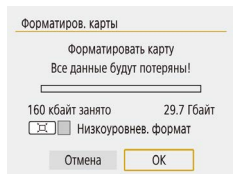

- Выберите [Форматиров. карты].
- Чтобы начать процесс форматирования, выберите [OK].



- При форматировании карты памяти или при стирании с нее данных производится изменение только данных управления файлами – полное удаление содержимого карты памяти не производится. При передаче или утилизации карт памяти в случае необходимости примите меры к защите личной информации, например физически уничтожьте карты.



- Общая емкость карты, указываемая на экране форматирования, может быть меньше заявленной емкости.

Низкоуровневое форматирование

Выполняйте низкоуровневое форматирование в следующих случаях: отображается сообщение [Ошибка карты памяти], камера работает неправильно, низкая скорость считывания изображений с карты/записи изображений на карту, замедленная серийная съемка или внезапные остановки съемки видеофильмов. При низкоуровневом форматировании карты памяти с нее стираются все данные. Перед выполнением низкоуровневого форматирования скопируйте изображения с карты памяти в компьютер или примите другие меры к их резервному копированию.

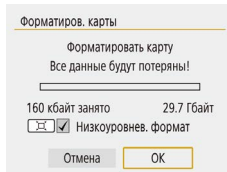

- На экране «Форматирование карт памяти» (📖 102), нажмите кнопку [🔍] для отображения галочки [✓].
- Чтобы начать процесс форматирования, выберите [OK].



- Низкоуровневое форматирование занимает больше времени, чем обычное форматирование, рассмотренное в разделе «Форматирование карт памяти» (📖 102), так как данные стираются из всех областей хранения карты памяти.
- В процессе выполнения низкоуровневого форматирования его можно отменить, выбрав пункт [Отмена]. В этом случае все данные будут стерты, но карту памяти можно будет использовать обычным образом.

Перед использованием

Основные операции

Руководство по расширенным операциям

Основные сведения о камере

Автоматический/гибридный автоматический режим

Другие режимы съемки

Режим P

Режимы Tv, Av и M

Воспроизведение

Беспроводные функции

Меню настройки

Принадлежности

Приложение

Алфавитный указатель



Выбор и создание папок

Можно выбирать или создавать папки, в которые сохраняются изображения. Новые папки можно создавать, выбирая [Создать папку] на экране выбора папки.

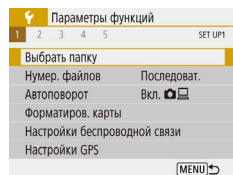

1 Откройте экран [Выбрать папку].

- Выберите пункт [Выбрать папку].

2 Выполните настройку.

- Выберите папку для хранения изображений.
- Чтобы создать новую папку, выберите [Создать папку].



- Папки называются как в 100CANON, с трехзначным номером с последующими пятью буквами или цифрами.
- Можно создавать папки с номерами от 100 до 999.

Нумерация файлов

Снимки автоматически последовательно нумеруются (0001 – 9999) и сохраняются в папках, в каждой из которых может храниться до 9 999 изображений. Можно изменить способ, которым камера назначает номера файлов.

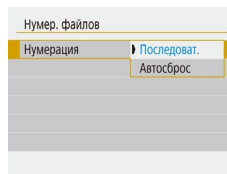

- Выберите пункт [Нумер. файлов], затем выберите требуемый вариант.

Последоват.	Изображения нумеруются последовательно (пока не будет снят/записан 9999-й кадр) даже при смене карты памяти.
Автосброс	При смене карты памяти или при создании новой папки нумерация изображений снова начинается с 0001.
Ручной сброс	Создается новая папка, и нумерация изображений начинается с 0001.



- Независимо от варианта, выбранного в этом параметре, при установке другой карты памяти последовательная нумерация снимков может начинаться с номера, следующего за последним номером уже имеющихся на карте памяти снимков. Чтобы начать сохранять снимки с номера 0001, используйте пустую (или отформатированную, 102) карту памяти.

Перед использованием

Основные операции

Руководство по расширенным операциям

Основные сведения о камере

Автоматический/гибридный автоматический режим

Другие режимы съемки

Режим P

Режимы Tv, Av и M

Воспроизведение

Беспроводные функции

Меню настройки

Принадлежности

Приложение

Алфавитный указатель



Отключение автоматического поворота

Для отключения автоматического поворота изображений на экране камеры или компьютера в зависимости от ориентации камеры выполните приведенные ниже шаги.

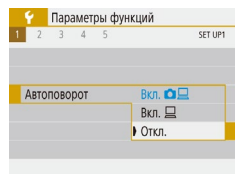

- Задайте для параметра [Автоповорот] значение [Откл.].

Вкл.	Автоматический поворот изображений во время воспроизведения как в камере, так и в компьютерах.
Вкл.	Автоматический поворот изображений во время воспроизведения в компьютерах.
Откл.	Автоматический поворот изображений не производится.



- Изображения, при съемке которых для параметра [Автоповорот] было задано значение [Откл.], не поворачиваются автоматически, даже если затем задать для автоповорота значение [Вкл.].

Метрические/неметрические единицы измерения

Единицы измерения, отображаемые на шкале зумирования (26), на индикаторе ручной фокусировки (56) и в других местах, можно изменить с м/см на футы/дюймы, как требуется.



- Задайте для параметра [Единицы измер.] значение [ft/in].

Проверка логотипов сертификации

На экране можно просмотреть некоторые логотипы сертификационных требований, которым удовлетворяет камера. Другие логотипы сертификации указаны в данном Руководстве, на коробке камеры или на корпусе камеры.

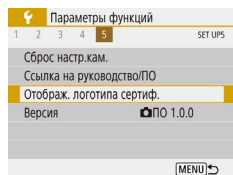

- Выберите [Отобраз. логотипа сертиф.].

Язык

Установите требуемый язык отображаемого интерфейса.



- В параметре [Язык] выберите язык.

Перед использованием

Основные операции

Руководство по расширенным операциям

Основные сведения о камере

Автоматический/гибридный автоматический режим

Другие режимы съемки

Режим P

Режимы Tv, Av и M

Воспроизведение

Беспроводные функции

Меню настройки

Принадлежности

Приложение

Алфавитный указатель

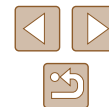

Изменение разрешения выхода HDMI

При переключении на видеофильм с другим разрешением он может появиться на экране телевизора при подключении по HDMI с некоторой задержкой. Задержку перед отображением можно устранить, преобразовав видеофильмы 4K в формат Full HD и задав разрешение выхода Full HD.

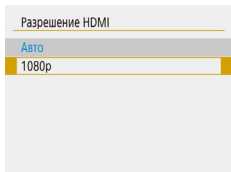

- Задайте для параметра [Разрешение HDMI] значение [1080p].

Настройка других параметров

В меню [F4] можно также настраивать указанные ниже параметры.

- [ТВ-стандарт] (📖108)
- [Настройки беспроводной связи] (📖83)
- [Настройки GPS] (📖87)
- [Реверс дисплея] (📖22)

Восстановление настроек камеры по умолчанию

Если настройка была ошибочно изменена, для параметров камеры можно восстановить значения по умолчанию.

Восстановление в камере значений по умолчанию

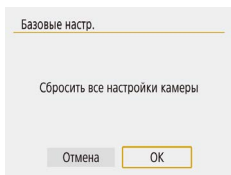

- В пункте [Сброс настр.кам.] выберите [Базовые настр.].
- После выбора [OK] восстанавливаются настройки камеры по умолчанию.



- Для указанных ниже функций значения по умолчанию не восстанавливаются.
 - Меню [F4] (📖23) > параметры [Дата/Время/Зона] (📖16), [Язык] (📖104), и [ТВ-стандарт] (📖108)
 - Информация, отличная от [Функция Bluetooth], которая была зарегистрирована в пункте [Настройки беспроводной связи] (📖83)

Восстановление настроек беспроводной связи по умолчанию

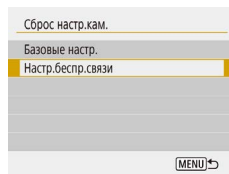

- В пункте [Сброс настр.кам.] выберите [Настр. беспр.связи].
- После выбора [OK] восстанавливаются настройки беспроводной связи по умолчанию.

Скрытие руководства по функциям

Руководство по функциям обычно отображается при выборе пунктов быстрого управления (📖23) или пунктов меню MENU (📖23). Если требуется, эту информацию можно отключить.

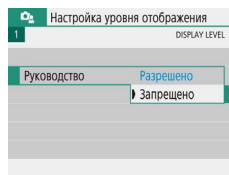

- Выберите меню [F4] (📖23) > [Руководство] > [Запрещено].



- Способ отображения меню можно изменить в меню [F4] (📖23) > [Экран меню].

Перед использованием

Основные операции

Руководство по расширенным операциям

Основные сведения о камере

Автоматический/гибридный автоматический режим

Другие режимы съемки

Режим P

Режимы Tv, Av и M

Воспроизведение

Беспроводные функции

Меню настройки

Принадлежности

Приложение

Алфавитный указатель

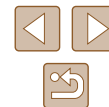

Принадлежности

Расширьте возможности камеры с помощью дополнительно приобретаемых принадлежностей Canon или других отдельно продаваемых совместимых принадлежностей

Состав системы

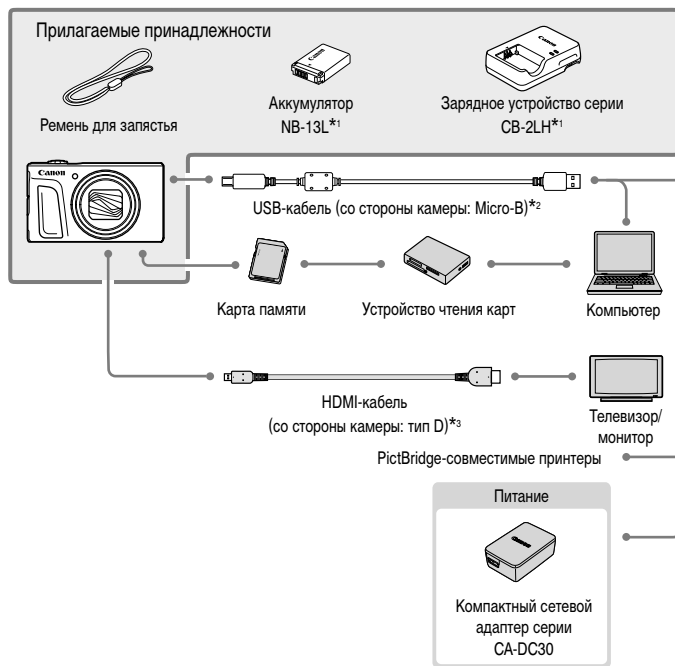

*1 Также продается отдельно.

*2 Также предлагается оригинальная принадлежность Canon (интерфейсный кабель IFC-600PCU).

*3 Используйте один из имеющихся в продаже кабелей длиной не более 2,5 м.

Перед использованием

Основные операции

Руководство по расширенным операциям

Основные сведения о камере

Автоматический/гибридный автоматический режим

Другие режимы съемки

Режим P

Режимы Tv, Av и M

Воспроизведение

Беспроводные функции

Меню настройки

Принадлежности

Приложение

Алфавитный указатель

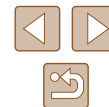

Рекомендуется использовать оригинальные дополнительные принадлежности компании Canon.

Данное изделие оптимизировано для работы с оригинальными дополнительными принадлежностями компании Canon. Компания Canon не несет ответственности за любые повреждения данного изделия и/или несчастные случаи, такие как возгорание и т. п., вызванные неполадками в работе дополнительных принадлежностей сторонних производителей (например, протечка и/или взрыв аккумулятора). Обратите внимание, что любой ремонт изделия Canon, который может потребоваться в результате такой неполадки, не покрывается гарантией и выполняется на платной основе.

Дополнительно приобретаемые принадлежности

Следующие принадлежности камеры продаются отдельно. Обратите внимание, что их наличие зависит от региона, а выпуск некоторых принадлежностей может быть прекращен.

Источники питания

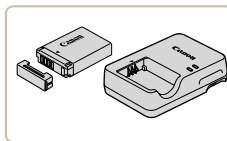

Аккумулятор NB-13L

- Перезаряжаемый литиево-ионный аккумулятор

Зарядное устройство серии CB-2LH

- Зарядное устройство для аккумулятора NB-13L



- Зарядное устройство можно использовать в местах с напряжением сети переменного тока 100 – 240 В (50/60 Гц).
- Для электрических розеток другой формы используйте имеющиеся в продаже переходники для вилки. Запрещается пользоваться электрическими трансформаторами, предназначенными для путешествий, так как они могут повредить аккумулятор.
- Если используется аккумулятор, отличный от оригинального аккумулятора Canon, отображается сообщение [Ошибка связи батареи], требующее реакции пользователя. Обратите внимание, что компания Canon не несет ответственности за любые неисправности, возникшие в результате, например, неполадок в работе или возгорания, связанные с использованием неоригинальных аккумуляторов Canon.



- Для аккумулятора предусмотрена удобная крышка, которую можно устанавливать так, чтобы сразу было видно состояние зарядки аккумулятора. Устанавливайте крышку таким образом, чтобы для заряженного аккумулятора символ ▲ был виден, а для разряженного – не виден.

Перед использованием

Основные операции

Руководство по расширенным операциям

Основные сведения о камере

Автоматический/гибридный автоматический режим

Другие режимы съемки

Режим P

Режимы Tv, Av и M

Воспроизведение

Беспроводные функции

Меню настройки

Принадлежности

Приложение

Алфавитный указатель





Компактный сетевой адаптер серии CA-DC30

- Установите прилагаемый аккумулятор в камеру для зарядки. Для подключения адаптера к камере требуется интерфейсный кабель IFC-600PCU (продается отдельно).

Прочие принадлежности

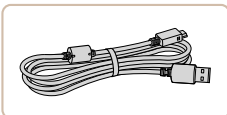

Интерфейсный кабель IFC-600PCU

- Служит для подключения камеры к компьютеру или принтеру.

Принтеры

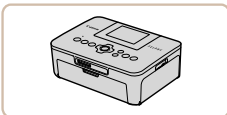

PictBridge-совместимые принтеры Canon

- Печать возможна даже без компьютера, достаточно подсоединить камеру напрямую к принтеру.

Использование дополнительно приобретаемых принадлежностей

Воспроизведение на экране телевизора

► Фотографии ► Видеофильмы

Изображения можно просматривать на экране телевизора, подключив камеру к телевизору высокой четкости с помощью одного из имеющихся в продаже кабелей HDMI (длиной не более 2,5 м, с разъемом типа D со стороны камеры).
 Подробные сведения о подключении и порядке переключения входов см. в руководстве по эксплуатации телевизора.



- При просмотре изображений на экране телевизора (120) часть информации может не отображаться.

1 Убедитесь, что камера и телевизор выключены.

2 Подсоедините камеру к телевизору.

- На телевизоре полностью вставьте разъем кабеля в разъем HDMI-входа, как показано на рисунке.

- На камере откройте крышку разъемов и полностью вставьте разъем кабеля в разъем камеры.

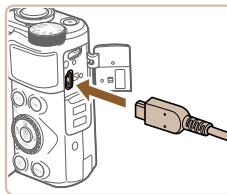
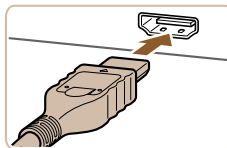

Перед использованием

Основные операции

Руководство по расширенным операциям

Основные сведения о камере

Автоматический/гибридный автоматический режим

Другие режимы съемки

Режим P

Режимы Tv, Av и M

Воспроизведение

Беспроводные функции

Меню настройки

Принадлежности

Приложение

Алфавитный указатель



3 Включите телевизор и переключитесь на внешний вход.

- Переключите телевизор на внешний вход, к которому подключен кабель на шаге 2.

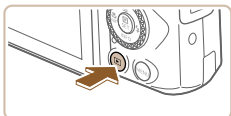

4 Включите камеру.

- Для включения камеры нажмите кнопку .
- Изображения из камеры отображаются на экране телевизора. (На экране камеры ничего не отображается.)
- Завершив просмотр, перед отключением кабеля выключите камеру и телевизор.



- При выводе на разъем HDMI отображение следующего изображения может происходить с задержкой в случае переключения между видеофильмами 4K и HD или между видеофильмами с различной частотой кадров.



- Когда камера подсоединена к телевизору, можно производить съемку, просматривая изображение перед съемкой на большом экране телевизора. Для съемки выполните те же шаги, что и при съемке с помощью экрана камеры.

Установка и зарядка аккумулятора

Прилагаемый аккумулятор можно заряжать с помощью дополнительно приобретаемого компактного сетевого адаптера серии CA-DC30 и интерфейсного кабеля IFC-600PCU.

1 Установите аккумулятор.

- Откройте крышку в соответствии с инструкциями шага 1 раздела «Установка аккумулятора и вашей карты памяти» (15).
- Установите аккумулятор, как описано в шаге 2 раздела «Установка аккумулятора и вашей карты памяти» (15).
- Закройте крышку в соответствии с инструкциями шага 4 раздела «Установка аккумулятора и вашей карты памяти» (16).

2 Подключите компактный сетевой адаптер к камере.

- При выключенной камере откройте крышку (1). Возьмите меньший разъем интерфейсного кабеля (продается отдельно) в показанной ориентации и полностью вставьте его в разъем камеры (2).
- Вставьте больший разъем интерфейсного кабеля в компактный сетевой адаптер.

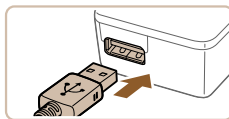
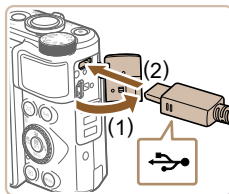

Перед использованием

Основные операции

Руководство по расширенным операциям

Основные сведения о камере

Автоматический/гибридный автоматический режим

Другие режимы съемки

Режим P

Режимы Tv, Av и M

Воспроизведение

Беспроводные функции

Меню настройки

Принадлежности

Приложение

Алфавитный указатель



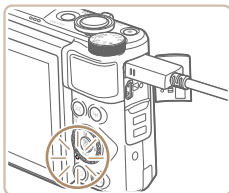
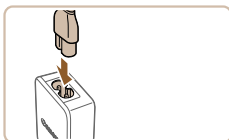
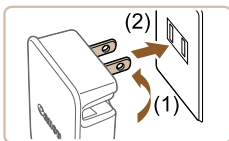

3 Зарядите аккумулятор.

- Подключите компактный сетевой адаптер к электрической розетке, как показано на рисунке.
- Если у компактного сетевого адаптера имеется кабель питания, подсоедините кабель питания к адаптеру, затем подключите другой конец кабеля к электрической розетке.

- Начинается зарядка, и загорается индикатор зарядки по USB.
- После завершения зарядки индикатор выключается.
- Отсоедините компактный сетевой адаптер от электрической розетки и отсоедините интерфейсный кабель от камеры.



- Для защиты аккумулятора и поддержания его оптимального состояния длительность непрерывной зарядки не должна превышать 24 ч.
- При зарядке другого аккумулятора перед заменой заряжаемого аккумулятора обязательно отсоедините от камеры интерфейсный кабель.



- Если индикатор зарядки по USB не загорается, отсоедините и снова подсоедините интерфейсный кабель.
- Заряженные аккумуляторы постепенно разряжаются, даже если они не используются. Заряжайте аккумулятор в день использования (или непосредственно накануне).
- Зарядное устройство можно использовать в местах с напряжением сети переменного тока 100 – 240 В (50/60 Гц). Для электрических розеток другой формы используйте имеющиеся в продаже переходники для вилки. Запрещается пользоваться электрическими трансформаторами, предназначенными для путешествий, так как они могут повредить аккумулятор.

Перед использованием

Основные операции

Руководство по расширенным операциям

Основные сведения о камере

Автоматический/гибридный автоматический режим

Другие режимы съемки

Режим P

Режимы Tv, Av и M

Воспроизведение

Беспроводные функции

Меню настройки

Принадлежности

Приложение

Алфавитный указатель



Зарядка аккумулятора с помощью компьютера

Аккумулятор можно также заряжать, подключив большой разъем интерфейсного кабеля к USB-разъему компьютера на шаге 2 раздела «Установка и зарядка аккумулятора» (📖109). Подробные сведения об USB-подключениях компьютера см. в руководстве пользователя компьютера. Рекомендуется использовать интерфейсный кабель IFC-600PCU (продается отдельно).

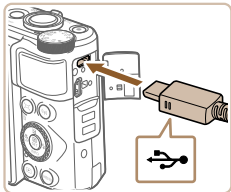

- При выключенной камере откройте крышку. Возьмите меньший разъем кабеля в показанной ориентации и полностью вставьте его в разъем камеры.

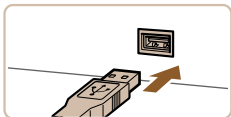

- Подсоедините большой разъем кабеля к компьютеру. Подробные сведения о подключении к компьютеру см. в его руководстве пользователя.

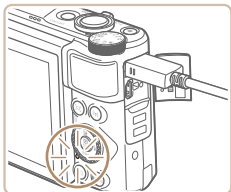

- Начинается зарядка, и индикатор на задней панели камеры горит оранжевым цветом.
- Однако зарядка может потребовать больше времени, если производится импорт изображений из камеры в компьютер, как описано в разделе «Сохранение изображений в компьютере» (📖112).
- После завершения зарядки индикатор выключается.



- Зарядка может потребовать больше времени, если производится импорт изображений из камеры в компьютер, как описано в разделе «Сохранение изображений в компьютере» (📖112).
- Если начать зарядку в соответствии с описанными выше шагами, а затем выключить камеру, нажав кнопку ON/OFF, зарядка останавливается и индикатор выключается.
- С некоторыми компьютерами для зарядки аккумулятора может потребоваться, чтобы в камеру была установлена карта памяти. Установите карту памяти в камеру (📖15) до подключения кабеля к USB-порту компьютера.

Использование программного обеспечения

Для использования функций указанного ниже программного обеспечения загрузите его с веб-сайта Canon и установите на свой компьютер.

- Image Transfer Utility 2
 - Автоматическая отправка изображений в компьютер (📖91)
- Map Utility
 - Использование карты для просмотра информации GPS, добавленной в изображения



- Для просмотра и редактирования изображений на компьютере используйте стандартное или общедоступное программное обеспечение, которое поддерживает снятые камерой изображения.



- Загрузите и установите новейшее программное обеспечение с веб-сайта Canon.

Перед использованием

Основные операции

Руководство по расширенным операциям

Основные сведения о камере

Автоматический/гибридный автоматический режим

Другие режимы съемки

Режим P

Режимы Tv, Av и M

Воспроизведение

Беспроводные функции

Меню настройки

Принадлежности

Приложение

Алфавитный указатель



Сохранение изображений в компьютере

С помощью интерфейсного кабеля IFC-600PCU или USB-кабеля (оба продаются отдельно; со стороны камеры: Micro-B) можно подключить камеру к компьютеру и сохранять изображения в компьютере.

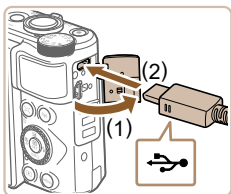

1 Подключите камеру к компьютеру.

- При выключенной камере откройте крышку (1). Возьмите меньший разъем USB-кабеля в показанной ориентации и полностью вставьте его в разъем камеры (2).

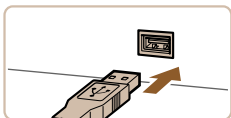

- Подсоедините большой разъем кабеля к компьютеру. Подробные сведения о подключении к компьютеру см. в его руководстве пользователя.
- При подключении камеры к компьютеру она автоматически включается.

2 Сохраните изображения из камеры в компьютер.

- Для открытия изображений используйте стандартное или общедоступное программное обеспечение.

Печать изображений

► Фотографии ► Видеофильмы

Снимки можно легко напечатать, подсоединив камеру к принтеру. С помощью камеры можно задавать изображения для настройки пакетной печати, подготавливать заказы для фотоателье или подготавливать заказы или печатать изображения для фотокниг. Здесь для иллюстрации используется компактный фотопринтер серии Canon SELPHY CP. Отображаемые экраны и доступные функции зависят от принтера. Дополнительные сведения также см. в руководстве пользователя принтера.

Простая печать

► Фотографии ► Видеофильмы

Изображения можно печатать, подключив камеру к PictBridge-совместимому принтеру с помощью USB-кабеля (продается отдельно; со стороны камеры: Micro-B).

1 Убедитесь, что камера и принтер выключены.

2 Подсоедините камеру к принтеру.

- Откройте крышку разъемов и полностью вставьте меньший разъем в разъем камеры в показанной ориентации.
- Подсоедините большой разъем кабеля к принтеру. Подробные сведения о подключении см. в руководстве пользователя принтера.

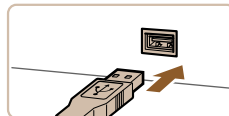
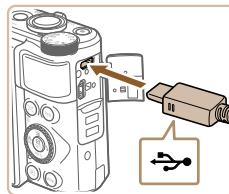

3 Включите принтер.

Перед использованием

Основные операции

Руководство по расширенным операциям

Основные сведения о камере

Автоматический/гибридный автоматический режим

Другие режимы съемки

Режим P

Режимы Tv, Av и M

Воспроизведение

Беспроводные функции

Меню настройки

Принадлежности

Приложение

Алфавитный указатель





4 Выберите изображение.

5 Откройте экран печати.

- Кнопкой выберите пункт [Печать снимка], затем снова нажмите кнопку .

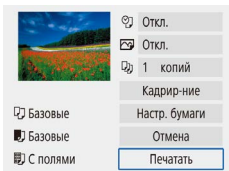

6 Распечатайте изображение.

- Выберите пункт [Печатать].
- Начинается печать.
- Чтобы напечатать другие изображения, после завершения печати повторите эту процедуру с шага 4.
- Завершив печать, выключите камеру и принтер и отсоедините кабель.

Настройка параметров печати

► Фотографии ► Видеофильмы

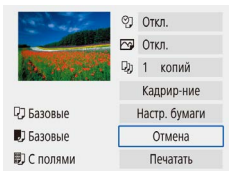

1 Откройте экран печати.

- Для отображения этого экрана выполните шаги 1 – 5 раздела «Простая печать» (📖112).

2 Выполните настройки.

- Выберите пункт, затем выберите требуемое значение.

Добавление изображений в заказы печати (DPOF)

► Фотографии ► Видеофильмы

Для настройки пакетной печати (до 400 изображений) или заказа печати в фотоателье (до 998 изображений) выберите изображения на карте памяти и количество экземпляров. Подготовленные таким образом сведения для печати соответствуют стандартам DPOF (формат заказа цифровой печати).



- Выбор видеофильмов невозможен.

Настройка параметров печати

Укажите формат печати, требуется ли добавлять дату и номер файла, и задайте другие настройки, как указано ниже. Эти настройки относятся ко всем изображениям в заказе печати.

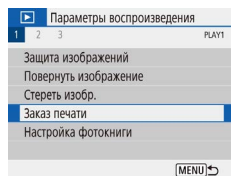

1 Выберите пункт [Заказ печати].

- Выберите меню [📺] (📖23) > [Заказ печати].

Перед использованием

Основные операции

Руководство по расширенным операциям

Основные сведения о камере

Автоматический/гибридный автоматический режим

Другие режимы съемки

Режим P

Режимы Tv, Av и M

Воспроизведение

Беспроводные функции

Меню настройки

Принадлежности

Приложение

Алфавитный указатель

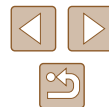

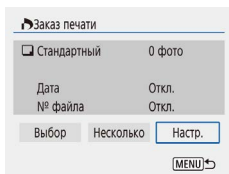

2 Выберите [Настр.].



- Выберите пункт для настройки, затем выберите требуемое значение.
- Для возврата на экран печати нажмите кнопку **MENU**.



- В некоторых случаях при печати на принтере или в фотоателье могут быть применены не все заданные настройки DPOF.
- Не используйте эту камеру для настройки параметров печати изображений с параметрами DPOF, заданными на другой камере. При изменении параметров печати с помощью данной камеры все предыдущие параметры могут быть перезаписаны.
- Если для параметра [Дата] задано значение [Вкл.], на некоторых принтерах дата может печататься дважды.

Задание изображений для печати

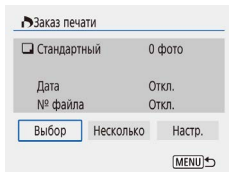



1 Выберите изображения для печати.

- Для отображения показанного слева экрана выполните шаг 1 раздела «Настройка параметров печати» (113).
- Выберите [Выбор] или [Несколько], затем нажмите кнопку .
- Следуйте отображаемым инструкциям, чтобы добавить изображения для печати, затем нажмите кнопку **MENU**.

Печать изображений, добавленных в заказ печати (DPOF)

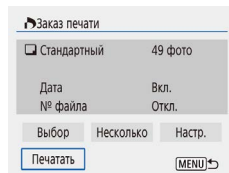
► Фотографии ► Видеофильмы



- При подключении камеры к PictBridge-совместимому принтеру отображается экран воспроизведения. Чтобы открыть этот экран, нажмите кнопку  и на открывшемся экране выберите пункт [Заказ печати].
- Выберите пункт [Печатать], затем выберите [OK] на следующем экране, чтобы напечатать изображения.
- При наличии задания печати DPOF, которое ранее было временно остановлено, печать возобновляется со следующего изображения.

Перед использованием
Основные операции
Руководство по расширенным операциям
Основные сведения о камере
Автоматический/гибридный автоматический режим
Другие режимы съемки
Режим P
Режимы Tv, Av и M
Воспроизведение
Беспроводные функции
Меню настройки
Принадлежности
Приложение
Алфавитный указатель

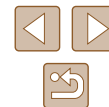

Добавление изображений в фотокнигу

Чтобы настроить фотокнигу, выберите на карте памяти не более 998 изображений.

Добавление изображений по одному

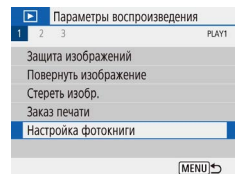

1 Выберите [Настройка фотокниги].

- Выберите меню [▶] (📖 23) > [Настройка фотокниги].

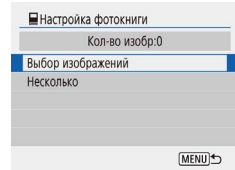

2 Выберите пункт [Выбор изображений].



3 Выберите изображение.

- Выберите изображение и нажмите кнопку [✓].
- Отображается значок [✓].
- Чтобы удалить изображение из фотокниги, снова нажмите кнопку [✓]. Значок [✓] больше не отображается.
- Повторите эту операцию для задания других изображений.
- После завершения нажмите кнопку **MENU** для возврата на экран меню.

Добавление сразу нескольких изображений

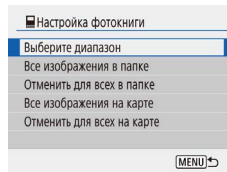

- Для отображения показанного слева экрана на шаге 2 раздела «Добавление изображений по одному» (📖 115) выберите пункт [Несколько].
- Выберите пункт, затем нажмите кнопку [✓].
- Для добавления изображений следуйте отображаемым инструкциям.



- Не используйте эту камеру для настройки параметров печати изображений с параметрами DPOF, заданными на другой камере. При изменении параметров печати с помощью данной камеры все предыдущие параметры могут быть перезаписаны.



- Выбор видеофильмов невозможен.

Перед использованием

Основные операции

Руководство по расширенным операциям

Основные сведения о камере

Автоматический/гибридный автоматический режим

Другие режимы съемки

Режим P

Режимы Tv, Av и M

Воспроизведение

Беспроводные функции

Меню настройки

Принадлежности

Приложение

Алфавитный указатель

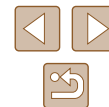

Приложение

Полезная информация при использовании камеры

Устранение неполадок

Если Вы считаете, что в камере возникла неполадка, сначала проверьте указанное ниже. Если не удалось устранить проблему, обратитесь в службу поддержки клиентов.

Питание

При нажатии кнопки ON/OFF ничего не происходит.

- Загрязненные клеммы аккумулятора ухудшают его характеристики. Попробуйте очистить клеммы с помощью ватной палочки и несколько раз снимите и установите аккумулятор.

Аккумулятор быстро разряжается.

- При низких температурах емкость аккумулятора уменьшается. Попробуйте немного согреть аккумулятор, например в кармане, следя, чтобы клеммы не касались никаких металлических предметов.
- Загрязненные клеммы аккумулятора ухудшают его характеристики. Попробуйте очистить клеммы с помощью ватной палочки и несколько раз снимите и установите аккумулятор.
- Если эти меры не помогают и после зарядки аккумулятор по-прежнему быстро разряжается, это означает, что закончился срок его службы. Приобретите новый аккумулятор.

Аккумулятор вздулся.

- Вздувание аккумулятора – это обычное явление, не представляющее угрозы для безопасности. Однако если вздувшийся аккумулятор невозможно установить в камеру, обратитесь в службу поддержки клиентов.

Съемка

Съемка невозможна.

- Во время воспроизведения (📺67) нажмите наполовину кнопку спуска затвора (📷21).

Странное изображение на экране при съемке.

- Обратите внимание, что следующие неполадки отображения не записываются в фотографии, но записываются в видеофильмах.
 - При флуоресцентном или светодиодном освещении экран может мигать или на нем могут появляться горизонтальные полосы.

Перед использованием

Основные операции

Руководство по расширенным операциям

Основные сведения о камере

Автоматический/гибридный автоматический режим

Другие режимы съемки

Режим P

Режимы Tv, Av и M

Воспроизведение

Беспроводные функции

Меню настройки

Принадлежности

Приложение

Алфавитный указатель



Запись или воспроизведение видеозаписи внезапно прекратились.

- Для [E-4K 29.97P] или [E-4K 25.00P] используйте карту памяти UHS-I с классом скорости UHS 3.

Снимки не сфокусированы.

- Убедитесь, что ненужные функции, такие как макросъемка, отключены.
- Попробуйте произвести съемку с использованием фиксации фокусировки или фиксации автофокусировки (📖59, 📖60).

При наполовину нажатой кнопке спуска затвора не отображаются точки AF и камера не фокусируется.

- Чтобы отображались точки AF и камера правильно фокусировалась, перед нажатием наполовину кнопки спуска затвора попробуйте включить в центральную область композиции объекты с высокой контрастностью (или несколько раз наполовину нажмите кнопку спуска затвора).

Объекты на снимках выглядят слишком темными.

- Настройте яркость с помощью компенсации экспозиции (📖52).
- Используйте фиксацию AE или точечный экспозамер (📖52, 📖52).

Объекты выглядят слишком яркими, светлые области обесцвечены.

- Настройте яркость с помощью компенсации экспозиции (📖52).
- Используйте фиксацию AE или точечный экспозамер (📖52, 📖52).
- Уменьшите освещенность объектов.

Снимки выглядят слишком темными, несмотря на срабатывание вспышки (📖29).

- Настройте яркость с помощью компенсации экспозиции при съемке со вспышкой или измените мощность вспышки (📖62, 📖66).
- Увеличьте число ISO (📖53).

Объекты при съемке со вспышкой выглядят слишком яркими, светлые области обесцвечены.

- Настройте яркость с помощью компенсации экспозиции при съемке со вспышкой или измените мощность вспышки (📖62, 📖66).

Съемка видеофильмов

Объекты выглядят искаженными.

- Объекты, быстро перемещающиеся перед камерой, могут выглядеть искаженными.

Wi-Fi

Невозможно открыть меню Wi-Fi путем нажатия кнопки (📌).

- Меню Wi-Fi невозможно открыть, когда камера подключена к принтеру или компьютеру с помощью кабеля. Отсоедините кабель.

Невозможно подключиться к точке доступа.

- Убедитесь, что в точке доступа установлен канал, поддерживаемый камерой (📖123). Обратите внимание, что вместо автоматического назначения канала рекомендуется вручную задавать поддерживаемый канал.

Отправка изображений занимает много времени./Беспроводное подключение разрывается.

- Не используйте камеру рядом с источниками помех для сигналов Wi-Fi, таких как микроволновые печи или другое оборудование, работающее в диапазоне 2,4 ГГц.
- Переместите камеру ближе к другому устройству, с которым требуется установить соединение (например, к точке доступа), и убедитесь в отсутствии других предметов между устройствами.

Перед использованием

Основные операции

Руководство по расширенным операциям

Основные сведения о камере

Автоматический/гибридный автоматический режим

Другие режимы съемки

Режим P

Режимы Tv, Av и M

Воспроизведение

Беспроводные функции

Меню настройки

Принадлежности

Приложение

Алфавитный указатель



Ошибки и предупреждения

Если отображается сообщение об ошибке, действуйте следующим образом.

Коды ошибок

- В случае неполадок с камерой отображаются коды ошибок (в формате Eггх) и рекомендуемые действия.

Номер	Сообщение и действия
02	Ошибка доступа к карте. Замените карту на другую или отформатируйте карту с помощью камеры.
	→ Заново установите карту памяти, используйте другую карту или отформатируйте карту.
04	Сохранение изображений невозможно. Карта памяти заполнена. Замените карту памяти.
	→ Используйте другую карту памяти, удалите ненужные изображения или отформатируйте карту.
10, 20, 30, 40, 50, 60, 70, 80, 99	Съемка невозможна из-за ошибки. Отключите и включите камеру или переустановите аккумулятор.
	→ Используйте кнопку ON/OFF или извлеките и установите аккумулятор.

* Если неполадка не устранена, запишите код ошибки (Eггх) и обратитесь в службу поддержки клиентов.

Wi-Fi

Устройство с таким же IP адресом уже суц. в этой сети

- Измените IP-адрес, чтобы исключить конфликт с другим адресом.

Соединение разорвано/Не удалось отправить изображ.

- Возможно, в этом месте имеются помехи распространению сигналов Wi-Fi.
- Старайтесь не использовать функцию Wi-Fi камеры рядом с микроволновыми печами и другими устройствами, работающими в диапазоне 2,4 ГГц.
- Переместите камеру ближе к другому устройству, с которым требуется установить соединение (например, к точке доступа), и убедитесь в отсутствии других предметов между устройствами.
- Проверьте, нет ли ошибок на подключенном устройстве.

Недостаточно места на сервере

- Перед повторением попытки передачи удалите ненужные изображения с сервера и проверьте наличие свободного места.

Проверьте параметры сети

- Убедитесь, что компьютер может подключаться к Интернету с текущими параметрами сети.

Перед использованием

Основные операции

Руководство по расширенным операциям

Основные сведения о камере

Автоматический/гибридный автоматический режим

Другие режимы съемки

Режим P

Режимы Tv, Av и M

Воспроизведение

Беспроводные функции

Меню настройки

Принадлежности

Приложение

Алфавитный указатель



Информация на экране

Съемка (Подробная информация)

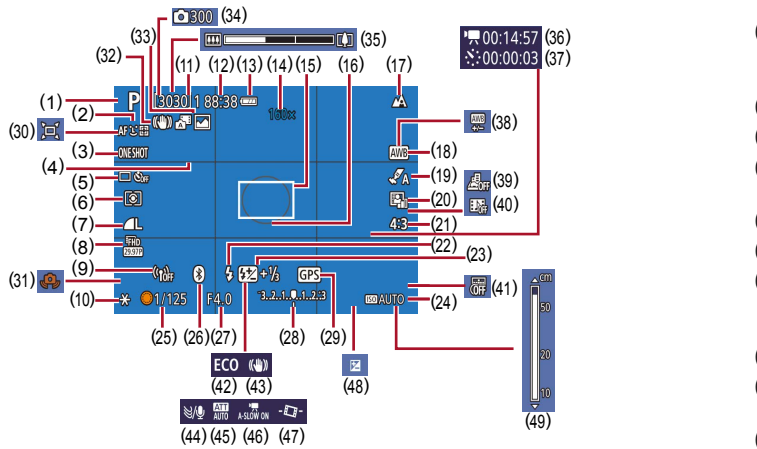

- (1) Режим съемки, значок сюжета (129)
- (2) Метод AF (57)
- (3) Функция AF (59)
- (4) Линии сетки (35)
- (5) Режим драйва (33, 34)
- (6) Режим замера (52)
- (7) Качество изображения (35)
- (8) Параметры видеозаписи (47)
- (9) Сила сигнала Wi-Fi
- (10) Фиксация AE (52)
- (11) Доступное число кадров, Максимальное число кадров при серийной съемке
- (12) Оставшееся время
- (13) Уровень заряда аккумулятора (119)
- (14) Коэффициент зума (30), цифровой телеконвертер (57)
- (15) Точка AF (57)
- (16) Рамка точечного замера (52)
- (17) Диапазон фокусировки (56, 56), фиксация AF (60)
- (18) Баланс белого (54)

- (19) Настройки стиля (55)
- (20) Auto Lighting Optimizer (Автокоррекция яркости) (53)
- (21) Соотношение сторон фотографий (34)
- (22) Режим вспышки (61), фиксатор FE (62)
- (23) Компенсация экспозиции при съемке со вспышкой (62), режим вспышки (66)
- (24) Чувствительность ISO (53)
- (25) Выдержка затвора (64, 65)
- (26) Состояние подключения Bluetooth (85)
- (27) Значение диафрагмы (65, 65)
- (28) Величина экспозиции (65)
- (29) Подключение к смартфону по Bluetooth, состояние получения данных GPS (87)
- (30) Авто (31)
- (31) Предупреждение о сотрясении камеры (29)
- (32) Интеллектуальная стабилизация изображения (30)

- (33) Гибридный автоматический режим/ тип подборки (28)
- (34) Количество кадров (49)
- (35) Шкала зумирования (26)
- (36) Требуемое время (49)
- (37) Время воспроизведения (49)
- (38) Коррекция баланса белого (55)
- (39) Видео с эффектом миниатюры (49)
- (40) Видеофрагмент (50)
- (41) Отметка даты (33)
- (42) Эко-режим (101)
- (43) Режим IS (63)
- (44) Фильтр шумов (48)
- (45) Атенуатор (48)
- (46) Медленный автоматический затвор (48)
- (47) Автоматический уровень (36)
- (48) Величина компенсации экспозиции (52)
- (49) Индикатор ручной фокусировки (56)

Уровень заряда аккумулятора

Уровень заряда аккумулятора отображается с помощью значка или сообщения на экране.

Индикация	Сведения
	Достаточный заряд
	Аккумулятор несколько разряжен, но имеет достаточный заряд
	Аккумулятор почти разряжен, скоро потребуются его зарядить
	Аккумулятор разряжен – немедленно зарядите аккумулятор

- Перед использованием
- Основные операции
- Руководство по расширенным операциям
- Основные сведения о камере
- Автоматический/гибридный автоматический режим
- Другие режимы съемки
- Режим P
- Режимы Tv, Av и M
- Воспроизведение
- Беспроводные функции
- Меню настройки
- Принадлежности
- Приложение
- Алфавитный указатель

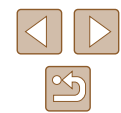

Воспроизведение (Подробная информация)

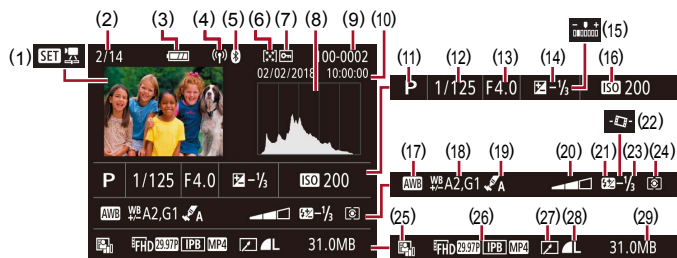

- | | |
|---|--|
| (1) Воспроизведение видеозаписи (📖26, 📖67), воспроизведение видеоподборки (📖28) | (15) Яркость (📖39) |
| (2) Номер текущего изображения/ Общее количество изображений | (16) Чувствительность ISO (📖53) |
| (3) Уровень заряда аккумулятора (📖119) | (17) Баланс белого (📖54) |
| (4) Сила сигнала Wi-Fi | (18) Коррекция баланса белого (📖55) |
| (5) Состояние подключения Bluetooth (📖85) | (19) Настройки стиля (📖55) |
| (6) Оценка (📖77) | (20) Эффект фильтра (📖39) |
| (7) Защита изображения (📖72) | (21) Вспышка (📖61) |
| (8) Гистограмма (📖69) | (22) 📢 Автоматический уровень (📖36) |
| (9) Номер папки – номер файла (📖103) | (23) Компенсация экспозиции при съемке со вспышкой (📖62), сжатие видеопленки (📖80) |
| (10) Дата и время съемки (📖16) | (24) Способ экспозамера (📖52) |
| (11) Режим съемки | (25) Auto Lighting Optimizer (Автокоррекция яркости) (📖53) |
| (12) Выдержка затвора (📖64, 📖65) | (26) Параметры видеозаписи (📖47) |
| (13) Значение диафрагмы (📖65, 📖65) | (27) Редактирование изображений (📖77) |
| (14) Величина компенсации экспозиции (📖52) | (28) Фотографии: качество изображения (📖35)*
Видеофильмы: время воспроизведения |
| | (29) Размер файла |

* Кадрированные изображения помечаются символом [📐].

Перед использованием

Основные операции

Руководство по расширенным операциям

Основные сведения о камере

Автоматический/гибридный автоматический режим

Другие режимы съемки

Режим P

Режимы Tv, Av и M

Воспроизведение

Беспроводные функции

Меню настройки

Принадлежности

Приложение

Алфавитный указатель

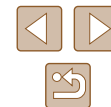

Правила обращения

- Данная камера является прецизионным электронным устройством. Не допускайте ее падения и не подвергайте ее сильным ударам.
- Запрещается подносить камеру к магнитам, электродвигателям или другим устройствам, генерирующим сильные электромагнитные поля. Сильные электромагнитные поля могут привести к неполадкам или стиранию изображений.
- Если на камеру или экран попали капли воды или грязь, протрите ее сухой мягкой тканью или салфеткой для протирки очков. Не следует сильно тереть или прикладывать силу.
- Запрещается использовать для чистки камеры или экрана чистящие средства, содержащие органические растворители.
- Для удаления пыли с объектива пользуйтесь специальными грушами для чистки объективов. В случае устойчивых загрязнений обратитесь в службу поддержки клиентов.
- Храните неиспользуемые аккумуляторы в пластиковом пакете или другом контейнере. Если в течение некоторого времени аккумулятор не используется, для поддержания его характеристик заряжайте аккумулятор приблизительно раз в год и используйте его в камере до полной разрядки, перед тем как убрать на хранение.

Технические характеристики

Датчик изображения

Размер изображения Тип 1/2,3
 Эффективное количество пикселей
 (Обработка изображений может привести
 к уменьшению количества пикселей.) прил. 20,3 млн
 Всего пикселей прил. 21,1 млн пикселей

Объектив

Фокусное расстояние (в пересчете
 на 35-миллиметровый эквивалент) 4,3 – 172,0 мм
 (24 – 960 мм)
 Коэффициент зумирования 40x

Диапазон съемки (измеряется от торца объектива)

Режим съемки	Диапазон фокусировки	В максимально широком положении (☹☹☹)	В положении максимального телефото (☹☹☹)
AUTO*	—	1 см – бесконечность	2,0 м – бесконечность
Кроме указанного выше		5 см – бесконечность	2,0 м – бесконечность
		1 – 50 см	—

* Значения для ручной фокусировки такие же.

Перед использованием

Основные операции

Руководство по расширенным операциям

Основные сведения о камере

Автоматический/гибридный автоматический режим

Другие режимы съемки

Режим P

Режимы Tv, Av и M

Воспроизведение

Беспроводные функции

Меню настройки

Принадлежности

Приложение

Алфавитный указатель



■ Затвор

Выдержка затвора

Автоматический режим

(автоматическая настройка)

Макс. Tv 1 с

Мин. Tv 1/3200 с

Диапазон во всех режимах съемки

Макс. Tv 15 с

Мин. Tv 1/3200 с

Доступные значения Tv (с)

Режим съемки Режимы M/Режим Tv
15, 13, 10, 8, 6, 5, 4, 3,2, 2,5, 2, 1,6, 1,3,
1, 0,8, 0,6, 0,5, 0,4, 0,3, 1/4, 1/5, 1/6, 1/8,
1/10, 1/13, 1/15, 1/20, 1/25, 1/30, 1/40,
1/50, 1/60, 1/80, 1/100, 1/125, 1/160,
1/200, 1/250, 1/320, 1/400, 1/500, 1/640,
1/800, 1/1000, 1/1250, 1/1600, 1/2000,
1/2500, 1/3200

■ Диафрагма

Диафрагменное число

Широкоугольное положение 3,3 – 8,0

Положение телефото 6,9 – 8,0

■ Управление вспышкой

Встроенная вспышка

Радиус действия вспышки

(макс. широкоугольное положение)

самая близкая точка пригл. 50 см

самая дальняя точка пригл. 5,0 м

Радиус действия вспышки

(положение телефото)

самая близкая точка пригл. 2,0 м

самая дальняя точка пригл. 2,5 м

■ Экран

Тип Цветной TFT ЖК-дисплей

Размер экрана 7,5 см (3,0 дюйма)

Число точек пригл. 0,92 млн точек

■ Съемка

Цифровой зум

Увеличение пригл. 4x

Макс. с оптическим зумом пригл. 160x

Фокусное расстояние

(положение телефото, в пересчете
на 35-миллиметровый эквивалент) пригл. 3840 мм (эквивалентное значение)

ZoomPlus

(Разрешение L) пригл. 80x

Серийная съемка

Скорость съемки*

Покадровый AF

Скорость серийной съемки
(высокая скорость) макс. пригл. 10,0 кадра/с

Скорость серийной съемки
(низкая скорость) макс. пригл. 4,0 кадра/с

Servo AF

Скорость серийной съемки
(высокая скорость) макс. пригл. 7,4 кадра/с

Скорость серийной съемки
(низкая скорость) макс. пригл. 4,0 кадра/с

* Скорость серийной съемки может снижаться из-за следующих факторов:

Величина Tv/Величина Av/Состояние объекта/Условия съемки/Использование вспышки/

Чувствительность ISO/Положение зумирования

Перед использованием

Основные операции

Руководство по расширенным
операциям

Основные сведения о камере

Автоматический/гибридный
автоматический режим

Другие режимы съемки

Режим P

Режимы Tv, Av и M

Воспроизведение

Беспроводные функции

Меню настройки

Принадлежности

Приложение

Алфавитный указатель



Запись

Формат файлов DCF-совместимый, DPOF-совместимый
(версия 1.1)

Тип данных

Фотографии

Формат записи Exif 2.31 (DCF2.0)
Изображение Только JPEG

Видеофильмы

Формат записи MP4
Видео MPEG-4 AVC/H.264
Аудио MPEG-4 AAC-LC (стерео)

Питание

Аккумулятор NB-13L

Количество фотографий (в соответствии с CIPA: при комнатной температуре 23 °C)	прибл. 265 снимков
Количество фотографий (Эко-режим вкл.)	прибл. 370 снимков
Время съемки видеофильмов (в соответствии с CIPA: при комнатной температуре 23 °C)	прибл. 60 мин
Время съемки видеофильмов (непрерывная съемка)	прибл. 100 мин
Время воспроизведения*	прибл. 4 ч

* Время при воспроизведении слайд-шоу из фотографий

Интерфейс

Проводной

Разъем DIGITAL Micro USB
Разъем HDMI OUT Тип D

Беспроводной

Bluetooth
Поддерживаемые стандарты Bluetooth версии 4.1
(Bluetooth с низким потреблением
энергии)

Wi-Fi

Поддерживаемые стандарты IEEE802.11n/g/b

Частота передачи
Частота 2,4 ГГц

Каналы 1 – 11

Безопасность

Режим инфраструктуры WPA2-PSK (AES/TKIP),
WPA-PSK (AES/TKIP), WEP
* Поддерживается режим настройки
Wi-Fi Protected Setup (WPS)

Режим точки доступа камеры WPA2-PSK (AES)

Условия эксплуатации

Температура Мин. 0 °C, макс. 40 °C

Габариты (в соответствии с CIPA)

Ш прибл. 110,1 мм

В прибл. 63,8 мм

Г прибл. 39,9 мм

Вес (в соответствии с CIPA)

Включая аккумулятор и карту памяти прибл. 299 г

Только камера прибл. 275 г

Перед использованием

Основные операции

Руководство по расширенным
операциям

Основные сведения о камере

Автоматический/гибридный
автоматический режим

Другие режимы съемки

Режим P

Режимы Tv, Av и M

Воспроизведение

Беспроводные функции

Меню настройки

Принадлежности

Приложение

Алфавитный указатель



■ Аккумулятор NB-13L

Тип:	Перезаряжаемый литиево-ионный аккумулятор
Номинальное напряжение:	3,6 В=
Номинальная емкость:	1250 мАч
Циклы зарядки:	Прибл. 300
Рабочий диапазон температур:	0 – 40 °С

■ Зарядное устройство CB-2LHE

Номинальные входные параметры:	100 – 240 В~ (50/60 Гц) 0,09 А (100 В) – 0,06 А (240 В)
Номинальные выходные параметры:	4,2 В=, 0,7 А
Время зарядки:	Прибл. 2 ч 10 мин (при использовании NB-13L)
Рабочий диапазон температур:	5 – 40 °С

■ Компактный сетевой адаптер CA-DC30E

Номинальные входные параметры:	100 – 240 В~ (50/60 Гц) 0,07 А (100 В) – 0,045 А (240 В)
Номинальные выходные параметры:	5,0 В=, 0,55 мА
Время зарядки:	Прибл. 2 ч 50 мин *(при зарядке аккумулятора NB-13L в камере) * Время зарядки сильно зависит от оставшегося уровня заряда аккумулятора.
Рабочий диапазон температур:	5 – 40 °С

Перед использованием

Основные операции

Руководство по расширенным операциям

Основные сведения о камере

Автоматический/гибридный автоматический режим

Другие режимы съемки

Режим P

Режимы Tv, Av и M

Воспроизведение

Беспроводные функции

Меню настройки

Принадлежности

Приложение

Алфавитный указатель



Алфавитный указатель

Av (режим съемки) 65
Bluetooth 83
Camera Connect 83
CANON iMAGE GATEWAY 94
DPOF 113
HDMI-кабель 108
M (режим съемки) 65
P (режим съемки) 51
Servo AF 59
Tv (режим съемки) 64

А

Автоматический режим
(режим съемки) 18, 26
Автопортрет (режим съемки) 40
Автоспуск 33
Аккумулятор
Зарядка 15
Уровень заряда 119
Экономия энергии 101
Эко-режим 101

Б

Баланс белого (цвет) 54
Быстро (диапазон фокусировки) 56
Быстрое управление
Основные операции 23

В

Видеофильмы
Редактирование 79
Воспроизведение → Просмотр
Вспышка
Вспышка вкл. 61

Вспышка откл. 61
Замедл. синхр. 61
Компенсация экспозиции при съемке
со вспышкой 62

Г

Геопривязка изображений 87

Д

Дата/Время/Зона
Настройка 16
Диапазон фокусировки
Макро 56
Ручная фокусировка 56

З

Защита 72
Звуковое подтверждение 100
Зернистый Ч/Б (режим съемки) 43
Значения по умолчанию → Сброс
Зумирование 27, 30

И

Изменение или удаление сведений
о подключении 98
Изменение размера изображений 77
Изображения
Воспроизведение → Просмотр
Защита 72
Период отображения 38
Удаление 74
Индикатор 25, 37, 38

К

Карты памяти 2
Карты памяти SD/SDHC/SDXC
→ Карты памяти
Качество 35
Комплект поставки 2
Коррекция красных глаз 79

М

Меню MENU
Основные операции 23
Метод AF 57
Мягкий фокус (режим съемки) 44

Н

Настройка фотокниги 115
Нумерация файлов 103

О

Отображение информации GPS 69
Отображ. сетки 35
Отправка изображений 94
Отправка изображений в веб-службы 94
Отправка изображений в смартфон 83
Оценка 77

П

Печать 112
Питание 107 → Аккумулятор, → Зарядное
устройство
Поворот 76
Поиск 70
Помощь в кадрировке 31
Портрет (режим съемки) 41
Принадлежности 107

Программная AE 51
Программное обеспечение

Сохранение изображений
в компьютере 112

Просмотр 19

Индексный режим 70
Поиск изображений 70
Режим отображения одного
изображения 19
Режим увеличения 71
Слайд-шоу 72
Экран телевизора 108

Р

Разъем 112
Редактирование
Коррекция красных глаз 79
Режим увеличения 71
Ремень 2, 14
Ремень для запястья → Ремень
Ручная фокусировка (диапазон
фокусировки) 56
Ручной баланс белого 54

С

Сброс 105
Сброс настроек камеры 105
Сглаживание кожи (режим съемки) 43
Серийная съемка 34
Слайд-шоу 72
Следящий АФ 58
Сообщения об ошибках 118
Сохранение изображений
в компьютере 112
Способ экспозамера 52

Перед использованием

Основные операции

Руководство по расширенным
операциям

Основные сведения о камере

Автоматический/гибридный
автоматический режим

Другие режимы съемки

Режим P

Режимы Tv, Av и M

Воспроизведение

Беспроводные функции

Меню настройки

Принадлежности

Приложение

Алфавитный указатель



Съемка

Дата и время съемки → Дата/Время/
Зона

Информация о параметрах
съемки 119

Съемка с рук ночью (режим съемки) 41

У

Удаление 74

Устранение неполадок 116

Ф

Фейерверк (режим съемки) 42

Фиксатор FE 62

Фиксация AE 52

Фиксация AF 60

Фильтр шумов 48

Фокусировка

 Servo AF 59

 Выделение цветом MF 57

 Метод AF 57

 Фиксация AF 60

Формат кадра 34

Функции Wi-Fi 83

Ц

Цвет (баланс белого) 54

Цифровой зум 30

Цифровой телеконвертер 57

Ч

Число ISO 53

Э

Экономия энергии 101

Эко-режим 101

Экран

 Значки 119, 120

 Меню MENU → Быстрое управление,
 меню

 Язык 17

Экран телевизора 108

Экспозиция

 Компенсация 52

 Фиксатор FE 62

 Фиксация AE 52

Эффект игрушечной камеры
(режим съемки) 46

Эффект миниатюры (режим съемки) 46

Эффект «Рыбий глаз» (режим съемки) 44

Я

Язык 17

Перед использованием

Основные операции

Руководство по расширенным
операциям

Основные сведения о камере

Автоматический/гибридный
автоматический режим

Другие режимы съемки

Режим P

Режимы Tv, Av и M

Воспроизведение

Беспроводные функции

Меню настройки

Принадлежности

Приложение

Алфавитный указатель



Меры предосторожности для беспроводных функций

- Для экспорта применяемых в камере товаров или технологий, на которые распространяется действие законодательства по международному обмену и международной торговле (включая вывоз за пределы Японии или демонстрацию в Японии гражданам других стран), может требоваться разрешение государственных органов Японии.
- Так как в данном изделии используются американские компоненты для шифрования, изделие подпадает под действие Правил экспортного управления США и экспорт или провоз изделия в страны, на которые распространяется действие торгового эмбарго США, запрещены.
- Обязательно запишите используемые параметры Wi-Fi. Настройки беспроводной связи, записанные в данное изделие, могут быть изменены или стерты в результате неправильной работы изделия, под воздействием радиоволн или статического электричества, а также в результате какого-либо происшествия или неполадки. Обратите внимание, что компания Canon не несет никакой ответственности за прямые или косвенные убытки либо упущенную выгоду, связанные с повреждением или исчезновением данных.
- Перед сменой владельца, утилизацией или отправкой изделия в ремонт восстановите настройки беспроводной связи по умолчанию, удалив все введенные вами настройки.
- Компания Canon не компенсирует убытки, связанные с потерей или кражей данного изделия. При потере или краже данного изделия компания Canon не несет ответственности за убытки или потери, связанные с несанкционированным использованием целевых устройств, зарегистрированных в данном изделии, или с несанкционированным доступом к таким устройствам.
- Обязательно используйте изделие в соответствии с указаниями настоящего Руководства. Обязательно используйте функцию беспроводной связи этого изделия в соответствии с указаниями, приведенными в настоящем Руководстве. Компания Canon не несет ответственности за убытки или потери, если данная функция и изделие использовались способами, отличными от описанных в настоящем Руководстве.

Меры предосторожности в отношении безопасности

Так как в сети Wi-Fi для передачи данных используются радиоволны, необходимы более строгие меры безопасности, чем при использовании проводной локальной сети. При использовании Wi-Fi помните следующее.

- Пользуйтесь только сетями, на использование которых имеется разрешение. Данное изделие производит поиск имеющихся в окрестности сетей Wi-Fi и отображает результаты на экране. Могут отображаться также сети, разрешение на использование которых отсутствует (неизвестные сети). Однако попытка подключения к таким сетям или их использование может рассматриваться как несанкционированный доступ. Обязательно используйте только сети, которые разрешено использовать, и не пытайтесь подключиться к другим неизвестным сетям.

В случае неправильного задания параметров безопасности возможно возникновение указанных ниже проблем.

- **Контроль передачи**
Злонамеренные посторонние лица могут контролировать передачу данных по сети Wi-Fi и пытаться получить передаваемые Вами данные.
- **Несанкционированный доступ к сети**
Злонамеренные посторонние лица могут получить несанкционированный доступ к используемой Вами сети для похищения, изменения или уничтожения информации. Кроме того, Вы можете стать жертвой несанкционированного доступа других типов, таких как маскировка под законного пользователя (когда кто-то выдает себя за Вас для получения несанкционированного доступа к информации) или тропинная атака (когда кто-то получает несанкционированный доступ к Вашей сети, чтобы использовать ее в качестве «трамплина» для заметания следов при проникновении в другие системы).

Во избежание возникновения подобных проблем обязательно тщательно защищайте свою сеть Wi-Fi.

При использовании функции Wi-Fi данной камеры обязательно должным образом учитывайте сопутствующие проблемы безопасности и соблюдайте баланс между рисками и удобством при настройке параметров безопасности.

Перед использованием

Основные операции

Руководство по расширенным операциям

Основные сведения о камере

Автоматический/гибридный автоматический режим

Другие режимы съемки

Режим P

Режимы Tv, Av и M

Воспроизведение

Беспроводные функции

Меню настройки

Принадлежности

Приложение

Алфавитный указатель



■ Программное обеспечение третьих сторон

- AES-128 Library
Copyright (c) 1998-2008, Brian Gladman, Worcester, UK. All rights reserved.

LICENSE TERMS

The redistribution and use of this software (with or without changes) is allowed without the payment of fees or royalties provided that:

1. source code distributions include the above copyright notice, this list of conditions and the following disclaimer;
2. binary distributions include the above copyright notice, this list of conditions and the following disclaimer in their documentation;
3. the name of the copyright holder is not used to endorse products built using this software without specific written permission.

DISCLAIMER

This software is provided 'as is' with no explicit or implied warranties in respect of its properties, including, but not limited to, correctness and/or fitness for purpose.

- CMSIS Core header files
Copyright (C) 2009-2015 ARM Limited.
All rights reserved.

Redistribution and use in source and binary forms, with or without modification, are permitted provided that the following conditions are met:

- Redistributions of source code must retain the above copyright notice, this list of conditions and the following disclaimer.
- Redistributions in binary form must reproduce the above copyright notice, this list of conditions and the following disclaimer in the documentation and/or other materials provided with the distribution.
- Neither the name of ARM nor the names of its contributors may be used to endorse or promote products derived from this software without specific prior written permission.

THIS SOFTWARE IS PROVIDED BY THE COPYRIGHT HOLDERS AND CONTRIBUTORS "AS IS" AND ANY EXPRESS OR IMPLIED WARRANTIES, INCLUDING, BUT NOT LIMITED TO, THE IMPLIED WARRANTIES OF MERCHANTABILITY AND FITNESS FOR A PARTICULAR PURPOSE ARE DISCLAIMED. IN NO EVENT SHALL COPYRIGHT HOLDERS AND CONTRIBUTORS BE LIABLE FOR ANY DIRECT, INDIRECT, INCIDENTAL, SPECIAL, EXEMPLARY, OR CONSEQUENTIAL DAMAGES (INCLUDING, BUT NOT LIMITED TO, PROCUREMENT OF SUBSTITUTE GOODS OR SERVICES; LOSS OF USE, DATA, OR PROFITS; OR BUSINESS INTERRUPTION) HOWEVER CAUSED AND ON ANY THEORY OF LIABILITY, WHETHER IN CONTRACT, STRICT LIABILITY, OR TORT (INCLUDING NEGLIGENCE OR OTHERWISE) ARISING IN ANY WAY OUT OF THE USE OF THIS SOFTWARE, EVEN IF ADVISED OF THE POSSIBILITY OF SUCH DAMAGE.

Перед использованием

Основные операции

Руководство по расширенным операциям

Основные сведения о камере

Автоматический/гибридный автоматический режим

Другие режимы съемки

Режим P

Режимы Tv, Av и M

Воспроизведение

Беспроводные функции

Меню настройки

Принадлежности

Приложение

Алфавитный указатель



- KSDK Peripheral Drivers, Flash / NVM, KSDK H/W Abstraction Layer (HAL)
(c) Copyright 2010-2015 Freescale Semiconductor, Inc.
ALL RIGHTS RESERVED.

Redistribution and use in source and binary forms, with or without modification, are permitted provided that the following conditions are met:

- * Redistributions of source code must retain the above copyright notice, this list of conditions and the following disclaimer.
- * Redistributions in binary form must reproduce the above copyright notice, this list of conditions and the following disclaimer in the documentation and/or other materials provided with the distribution.
- * Neither the name of the <organization> nor the names of its contributors may be used to endorse or promote products derived from this software without specific prior written permission.

THIS SOFTWARE IS PROVIDED BY THE COPYRIGHT HOLDERS AND CONTRIBUTORS "AS IS" AND ANY EXPRESS OR IMPLIED WARRANTIES, INCLUDING, BUT NOT LIMITED TO, THE IMPLIED WARRANTIES OF MERCHANTABILITY AND FITNESS FOR A PARTICULAR PURPOSE ARE DISCLAIMED. IN NO EVENT SHALL <COPYRIGHT HOLDER> BE LIABLE FOR ANY DIRECT, INDIRECT, INCIDENTAL, SPECIAL, EXEMPLARY, OR CONSEQUENTIAL DAMAGES (INCLUDING, BUT NOT LIMITED TO, PROCUREMENT OF SUBSTITUTE GOODS OR SERVICES; LOSS OF USE, DATA, OR PROFITS; OR BUSINESS INTERRUPTION) HOWEVER CAUSED AND ON ANY THEORY OF LIABILITY, WHETHER IN CONTRACT, STRICT LIABILITY, OR TORT (INCLUDING NEGLIGENCE OR OTHERWISE) ARISING IN ANY WAY OUT OF THE USE OF THIS SOFTWARE, EVEN IF ADVISED OF THE POSSIBILITY OF SUCH DAMAGE.

■ Меры предосторожности в отношении личных данных и безопасности

Если в камере сохранены личные данные и/или настройки безопасности Wi-Fi, такие как пароли и т. п., помните, что такая информация и настройки могут оставаться в камере. При передаче камеры другому лицу, при утилизации камеры или при отправке камеры в ремонт выполните следующие действия, чтобы избежать утечки таких данных и настроек.

- Сотрите зарегистрированные данные безопасности Wi-Fi, выбрав пункт [Сбросить настройки] в настройках Wi-Fi.

■ Торговые марки и лицензирование

- Microsoft и Windows являются торговыми марками или зарегистрированными торговыми марками корпорации Microsoft в США и/или других странах.
- Macintosh и Mac OS являются торговыми марками корпорации Apple Inc., зарегистрированными в США и других странах.
- App Store, iPhone и iPad являются торговыми марками корпорации Apple Inc.
- Логотип SDXC является торговой маркой корпорации SD-3C, LLC.
- HDMI, High-Definition Multimedia Interface и логотип HDMI являются торговыми марками корпорации HDMI Licensing, LLC.
- Wi-Fi®, Wi-Fi Alliance®, WPA™, WPA2™ и Wi-Fi Protected Setup™ являются торговыми марками или зарегистрированными торговыми марками альянса Wi-Fi Alliance.
- Словесное описание и логотипы Bluetooth® являются зарегистрированными торговыми марками, принадлежащими корпорации Bluetooth SIG, Inc.; компания Canon Inc. использует эти марки по лицензии. Прочие торговые марки и торговые наименования являются собственностью своих владельцев.
- Все остальные торговые марки являются собственностью своих владельцев.
- В данном устройстве используется технология exFAT, лицензированная у корпорации Microsoft.
- This product is licensed under AT&T patents for the MPEG-4 standard and may be used for encoding MPEG-4 compliant video and/or decoding MPEG-4 compliant video that was encoded only (1) for a personal and non-commercial purpose or (2) by a video provider licensed under the AT&T patents to provide MPEG-4 compliant video. No license is granted or implied for any other use for MPEG-4 standard.

Перед использованием

Основные операции

Руководство по расширенным операциям

Основные сведения о камере

Автоматический/гибридный автоматический режим

Другие режимы съемки

Режим P

Режимы Tv, Av и M

Воспроизведение

Беспроводные функции

Меню настройки

Принадлежности

Приложение

Алфавитный указатель



Ограничение ответственности

- Несанкционированное тиражирование данного Руководства запрещено.
- Все измерения основаны на стандартах тестирования Canon.
- Информация может быть изменена без уведомления, также как и технические характеристики и внешний вид изделия.
- Фактический вид оборудования может несколько отличаться от показанного на иллюстрациях и примерах экрана из данного Руководства.
- Независимо от указанного выше, компания Canon не несет ответственности за любой ущерб, связанный с использованием данного продукта.

Перед использованием

Основные операции

Руководство по расширенным операциям

Основные сведения о камере

Автоматический/гибридный автоматический режим

Другие режимы съемки

Режим P

Режимы Tv, Av и M

Воспроизведение

Беспроводные функции

Меню настройки

Принадлежности

Приложение

Алфавитный указатель

