

FUJIFILM

instax mini LiPlay+™ HYBRID INSTANT CAMERA

Руководство пользователя (Полная версия)



- Функции и экраны фотокамеры могут отличаться от описанных в данном документе в зависимости от версии прошивки.
- Существует два способа обновления прошивки. Подробнее см. в [FIRMWARE UPGRADE]. (стр. 34)

Содержание

Начало работы с камерой	4	О воспроизведении	22
Перед использованием	4	Просмотр изображений	22
Закрепление ремешка	4	Изменение отображения экрана воспроизведения	22
Наименования деталей	5	Удаление изображений	23
ЖК-монитор	7	FRAME	23
Использование Select кнопки/диска управления	8	MULTIPLE FRAMES	23
Использование карты памяти	8	ALL FRAMES	24
Установка карты памяти	9	Индикатор оставшейся фотобумаги	25
Извлечение карты памяти	9	Просмотр информации о съёмке	25
Зарядка батареи	10	Элементы меню просмотра	25
Статус зарядки	10	Режимы воспроизведения	26
Загрузка картриджа с плёнкой instax™ mini	10	Запись звука после съёмки	26
Включение/выключение	11	Создание instax Sound Album™ из запечатленных изображений	26
Проверка уровня заряда батареи	11	Отснятые данные	29
Первоначальные настройки	12	Где сохранены изображения	29
Настройки сопряжения	13	Если карта памяти не вставлена	29
О Съёмке	15	Когда вставлена карта памяти	29
Базовая съёмка	15	Количество сохраненных изображений	29
Съёмка	15	О печати	30
Съёмка с использованием автоспуска	16	Печать	30
Съёмка с использованием вспышки	16	Печать из Print History	31
Съёмка с использованием блокировки АФ/АЭ	17	Извлечение картриджа с фотобумагой instax™ mini ...	31
Селфи-съёмка	17	Меню настройки	32
Пункты меню съёмки	17	Использование экрана съёмки	32
Различные виды съёмки	18	Использование меню просмотра	32
Instax Sound Print™	18	Использование настроек камеры	33
instax Sound Album™	18	Обновление прошивки	34
Layered Photo Mode	19		
Выбор рамки	21		
Выбор фильтра	21		

Обзор приложения	35
Функции, выполняемые подключенным приложением для смартфона.....	35
Галерея.....	35
Прямая печать	35
Удаленная съемка.....	35
instax Sound Print™	35
instax Sound Album™	35
Установка приложения для смартфона	35
Поиск и устранение неисправностей	36
Поиск и устранение неисправностей.....	36
Технические характеристики.....	37
Технические характеристики	37
ВАЖНАЯ ИНФОРМАЦИЯ ПО ТЕХНИКЕ БЕЗОПАСНОСТИ	38
ВАЖНАЯ ИНФОРМАЦИЯ ПО ТЕХНИКЕ БЕЗОПАСНОСТИ.....	38
Элементарный уход за фотокамерой	38
Устройства с Bluetooth®: Предостережения.....	39
Примечания по утилизации фотокамеры	40
Извлечение батареи.....	41
Установка батареи	41

Соблюдайте осторожность при работе с картриджем фотобумаги моментальной печати instax™ mini

Не открывайте крышку отсека для фотобумаги до тех пор, пока вся фотобумага не будет использована; в противном случае фотобумага засветится и станет белой. Фотобумагу больше нельзя использовать.

Начало работы с камерой

Перед использованием

Перед использованием фотокамеры проверьте следующее:

Прилагаемые принадлежности

- Кабель USB Type-C (1)
(BO44A34001)
- Наручный ремень (1)
- Руководство пользователя (1)



- В заводских условиях батарея заряжается не полностью, перед использованием камеры требуется обязательная зарядка батареи.
- Специальный кабель USB Type-C для зарядки фотокамеры.

Закрепление ремешка

Прикрепите ремешок, как показано ниже.

- Надевайте ремешок на запястье при переноске камеры или фотосъемке, чтобы избежать падения камеры.

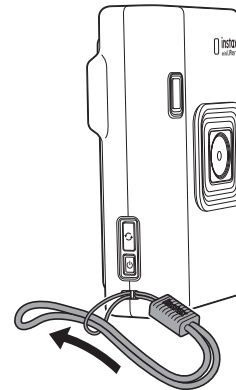

Начало работы с камерой

Наименования деталей

❶ При первом использовании фотокамеры убедитесь в полной зарядке батареи.

Спереди

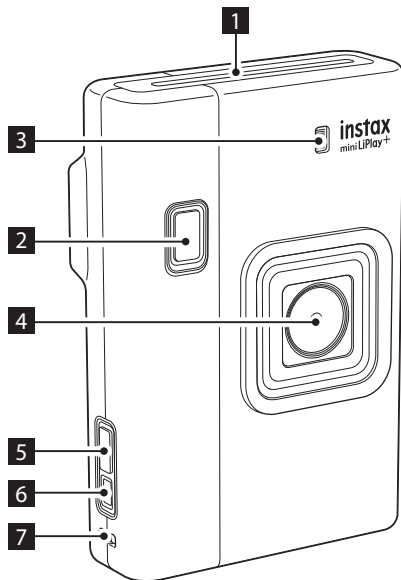



❶ Отверстие для вывода отпечатков

❷ Кнопка спуска затвора
Скомпонуйте изображение, наполовину нажмите кнопку спуска затвора, чтобы зафиксировать фокус, и полностью нажмите для съёмки.

❸ Лампа вспышки/автоспуска
Индикатор горит при включенной вспышке и мигает при съемке с автоспуском. Он также загорается во время зарядки и выключается после ее завершения.

❹ Объектив основной камеры

❺ Кнопка переключения объективов
Нажмите кнопку переключения между камерой для селфи и основной камерой.



❻ Кнопка  (Питание)
Нажмите и удерживайте кнопку  (Питание) около 1 секунды для включения или выключения камеры. Если камера включена, но не используется в течение короткого времени, она автоматически выключится для экономии заряда.

❼ Крючок для ремешка

❽ Объектив селфи-камеры
Проверьте композицию на ЖК-мониторе перед съемкой. Идеально для селфи.

❾ Защёлка отсека для плёнки

❿ ЖК-монитор

⓫ Кнопка  (Печать)
Печать фотографий, сделанных с помощью камеры. Нажмите кнопку  печати (Print), чтобы выбрать instax Sound Album™, в дополнение к обычным фотографиям. С помощью instax Sound Album™ создавайте анимированные фильмы с применением до 10 фотографий. Установите цвет фона, музыку, а затем выполните печать. На распечатанной фотографии будет QR-код, при сканировании которого будет воспроизводиться ваше творение.

⓬ Кнопка  (Назад)

⓭ MENU/OK Кнопка

⓮ Выбора кнопки/Диск управления

⓯ Кнопка  (Воспроизведение)
Нажмите для просмотра ранее сделанных фотографий на ЖК-мониторе. Нажмите кнопку спуска затвора до упора, чтобы вернуться к экрану съемки.

Сзади

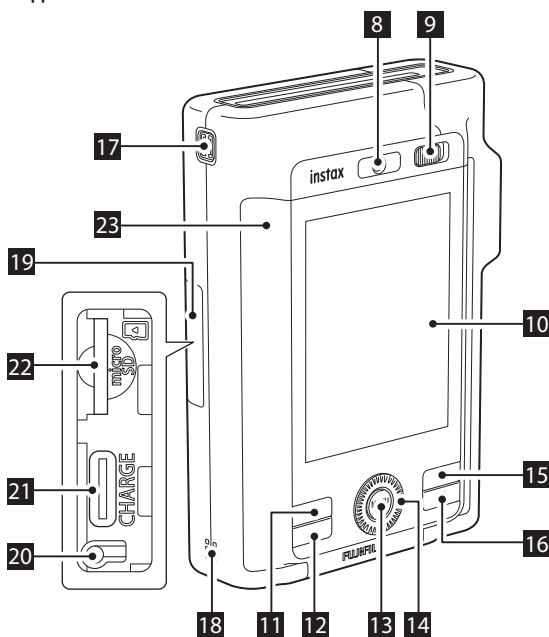

Начало работы с камерой

16 Кнопка (Переключатель режима съемки)

Переключает режим съемки. При каждом нажатии кнопки происходит переход к следующему режиму в следующем порядке: Обычный режим -> instax Sound Print™ -> instax Sound Album™ -> Layered Photo Mode

17 Микрофон

Используйте микрофон для записи звука длительностью до 10 секунд. QR-код со ссылкой на записанное аудио может быть добавлен на напечатанную фотографию instax™.

18 Динамик

19 Крышка слота для карт Micro SD

20 Кнопка сброса

Если камера останавливается во время работы, то чтобы выключить ее, нажмите эту кнопку. Нажмите кнопку питания для повторного включения. Не используйте кнопку сброса, когда камера работает исправно, т. к. данные фотографии могут быть потеряны.

21 Порт USB Type-C

USB-разъём для зарядки.

22 Гнездо для карты памяти Micro SD

23 Крышка отсека для фотобумаги

Начало работы с камерой

ЖК-монитор

Экран съемки отображается на ЖК-мониторе при включении питания.

- Чтобы переключиться с экрана съемки на экран воспроизведения, нажмите кнопку (Воспроизведение).
- Для возврата к экрану съемки нажмите кнопку спуска затвора.

Когда экран съемки виден, нажмите кнопку MENU/OK и выберите [IMAGE INFORMATION], чтобы отобразить следующую информацию на ЖК-мониторе:

Экран съемки

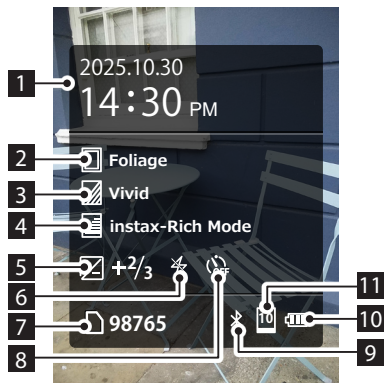

Когда экран просмотра виден, нажмите кнопку MENU/OK и выберите [SHOOTING INFORMATION], чтобы отобразить следующую информацию на ЖК-мониторе:



- В режиме 3-колоночного/5-колоночного отображения нажмите кнопку (воспроизведение), пока выбранное изображение не будет отображено на весь экран. Подробную информацию о 3-колоночном/5-колоночном отображении см. в «Изменение количества отображаемых изображений» (стр. 22).

Экран воспроизведения

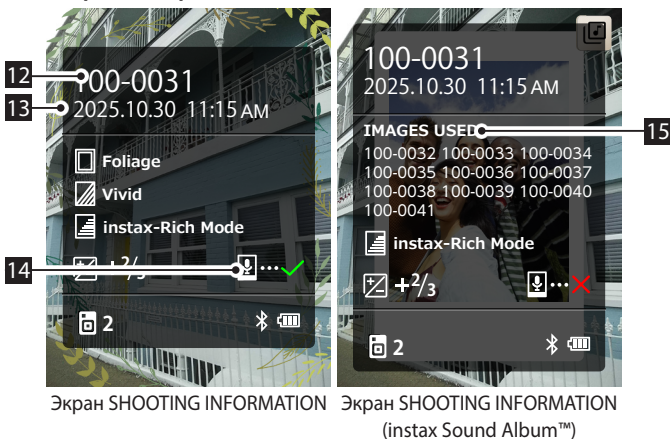

- 1 Текущая дата и время
- 2 Название рамки
- 3 Название фильтра
- 4 Название режима качества печати
- 5 Exposure (экспозиция)
- 6 Индикатор вспышки
- 7 Количество доступных снимков

При использовании карты памяти отображается . При использовании внутренней памяти отображается . Значок отображается красным цветом, если количество доступных изображений не превышает 10.

- 8 Индикатор режима автоспуска
- 9 Индикатор состояния Bluetooth-соединения
- 10 Индикатор уровня заряда батареи
- 11 Индикатор остатка плёнки
- 12 Индикатор номера кадра
- 13 Информация о дате/времени съемки
- 14 Индикатор статуса передачи изображений PRINT WITH SOUND
- 15 Индикатор номера кадра (Экран SHOOTING INFORMATION (Instax Sound Album™))
Отображается список номеров кадров изображений, использованных в instax Sound Album™.

■ Отображение подсказок для выбора кнопки/Диска Управления

При запуске камеры или переключении экранов (экран съемки ↔ экран просмотра) отображается указатель выбора кнопки/диска управления. Чтобы закрыть дисплей, нажмите кнопку MENU/OK или кнопка (Назад).

Экран съемки

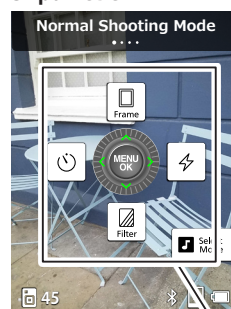

Экран воспроизведения



Подсказки для выбора кнопки/Диска управления

Начало работы с камерой

Использование Select кнопки/диска управления

Select кнопка:

Select кнопка используется для выбора пунктов меню или вызова функций, назначенных кнопкам .

Диск управления:

Вращение диска управления позволяет выбирать пункты меню.







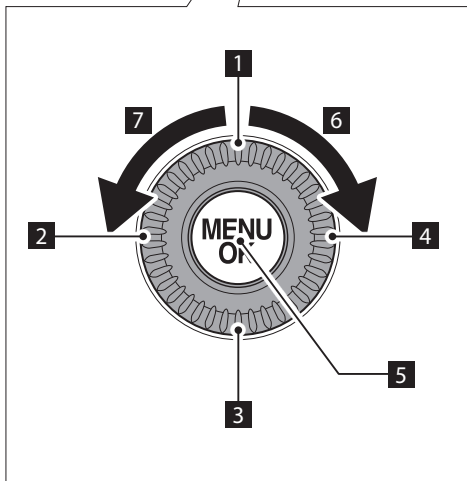
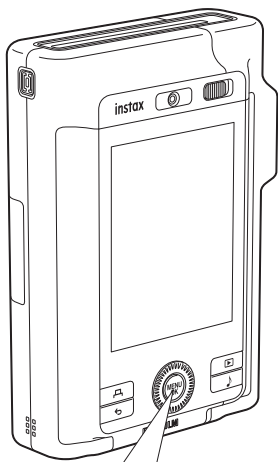

- Вы можете выбирать пункты меню, вращая диск управления так же, как кнопки .

Нажмите кнопку MENU/OK.

Кнопка MENU/OK используется для отображения меню или для выбора.



-  Вверх
-  Влево
-  Вниз
-  Вправо
-  Открыть меню/Подтвердить выбор
-  Поверните диск управления по часовой стрелке, чтобы переместиться вправо или вниз.
-  Поверните диск управления против часовой стрелки, чтобы переместиться влево или вверх.

Использование карты памяти

Емкость внутренней памяти фотокамеры составляет примерно 45 фотографий. Однако с помощью карты памяти можно хранить и большее количество изображений.

Меры предосторожности при обращении с картами памяти

- Данная фотокамера совместима с картами micro SD и micro SDHC. Использование других типов карт памяти может привести к повреждению фотокамеры.
- Карты памяти небольшого размера, поэтому существует вероятность проглатывания их младенцами. Храните их в недоступном для детей месте. Если все таки такой случай произошел, требуется незамедлительно обратиться к врачу.
- **Не допускается выключение фотокамеры или извлечение карты памяти во время форматирования, или при записи/удалении данных. Карта памяти может быть повреждена.**
- Не используйте и не храните карты памяти в местах, подверженных воздействию статического электричества или электрических помех.
- Установка карты памяти, заряженной статическим электричеством, может вызвать повреждения фотокамеры. Если это произошло, выключите фотокамеру и вновь включите ее.
- Не носите карту памяти в карманах одежды, так как сидение может создать чрезмерное давление и повредить карту.
- После длительного использования карта памяти может сильно нагреться, однако это не является неисправностью.
- Не наклеивайте этикетки на карты памяти. Отклеивание наклейки может привести к неисправности фотокамеры.

Меры предосторожности при использовании карты памяти на ПК

- Всегда форматируйте неиспользованную карту памяти или карту памяти, которая использовалась на ПК или другом устройстве, прежде чем использовать ее в фотокамере.
- Когда карта памяти форматируется в фотокамере и используется для съемки и записи, автоматически создаются папки. Не используйте компьютер для переименования или удаления папок или файлов на карте памяти. Это может привести карту памяти в непригодное для использования в фотокамере состояние.
- Не используйте ПК для удаления изображений с карты памяти. Используйте только фотокамеру.
- Если требуется отредактировать файл изображения, скопируйте или переместите его на жесткий диск или другое подобное устройство, а затем отредактируйте скопированный или перемещенный файл изображения.

Начало работы с камерой

Установка карты памяти

1 Откройте крышку отсека для карты памяти.

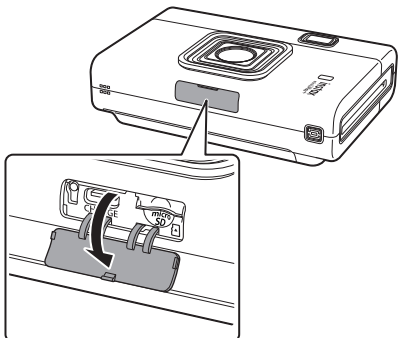

2 Вставьте карту памяти в правильном направлении, как показано на рисунке, до щелчка.

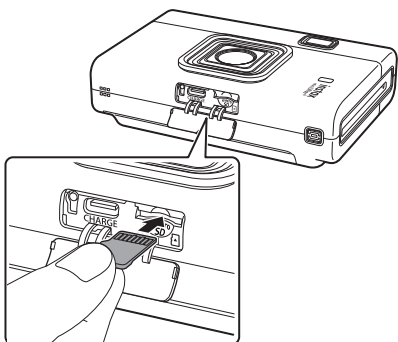

3 Закройте крышку отсека для карты памяти.

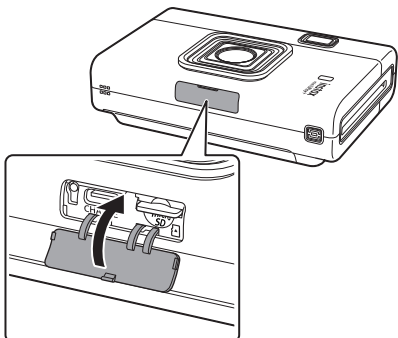

Извлечение карты памяти

Для того, чтобы извлечь карту памяти, нажмите на нее пальцем, а затем аккуратно ослабьте давление, чтобы она вышла из гнезда для карты.

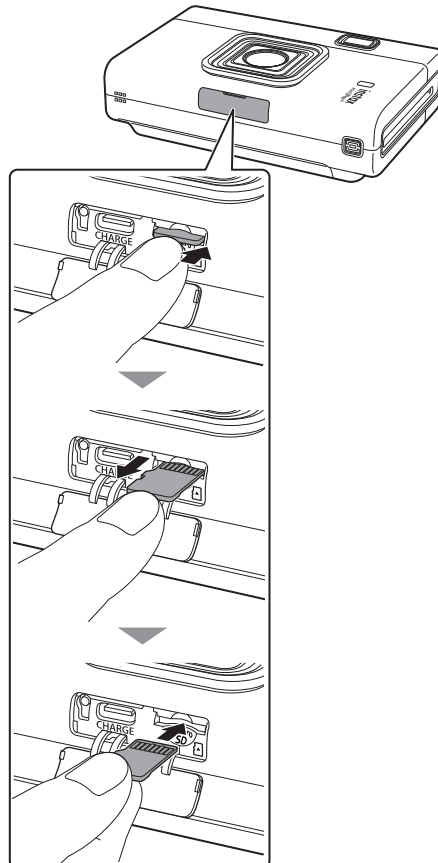

- При извлечении карты памяти нажмите на нее пальцем и медленно отпустите палец. Фиксатор отщелкнется, и карту памяти можно будет извлечь.

Примечание

Будьте осторожны при извлечении: если резко отпустить палец, карта может вылететь. Пожалуйста, осторожно извлеките карту.

Начало работы с камерой

Зарядка батареи

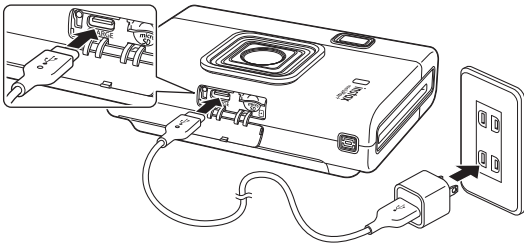

Подключите фотокамеру с помощью прилагаемого кабеля USB Type-C к сетевому USB-адаптеру, затем подключите USB-адаптер переменного тока к источнику питания в помещении.

- Время зарядки составляет приблизительно от 2 до 3 часов.
- Мощность зарядного устройства должна быть между минимальными 1,3 Вт (требование радиооборудования) и максимальными 2,5 Вт для достижения полной скорости зарядки.

Статус зарядки

Во время зарядки	Индикатор автоспуска загорается. При включённом питании зарядка возможна, но индикатор гореть не будет. На ЖК-дисплее будет отображаться значок зарядки.
Зарядка завершена	Не горит индикатор автоспуска.
Ошибка зарядки	Индикатор автоспуска мигает.

При зарядке с ПК:

- Подключите камеру к компьютеру напрямую. Не подключайте через концентратор USB или клавиатуру.
- Если ПК переходит в спящий режим во время зарядки, то она приостанавливается. Чтобы продолжить зарядку, выйдите из спящего режима и вновь подсоедините кабель USB Type-C.
- Батарея может не заряжаться в зависимости от технических характеристик, настроек или состояния ПК.

Примечание

- В заводских условиях батарея заряжается не полностью, перед использованием камеры требуется обязательная зарядка батареи.
- Примечания по батарее см. «Элементарный уход за фотокамерой» (стр. 38).

Загрузка картриджа с плёнкой instax™ mini

Внимание

Не открывайте крышку отсека для фотобумаги до тех пор, пока вся фотобумага не будет использована; в противном случае фотобумага засветится и станет белой. Фотобумагу больше нельзя использовать.

- При установке картриджа с фотобумагой никогда не нажимайте на два прямоугольных отверстия с его задней стороны.
- Никогда не используйте картридж с фотобумагой с истекшим сроком годности, в противном случае это может привести к повреждению фотокамеры.

Используйте только плёнку FUJIFILM instax™ mini. Плёнки instax™ SQUARE и instax™ WIDE не поддерживаются.

Примечания по картриджу с фотобумагой

- Каждый картридж FUJIFILM instax™ mini содержит чёрную защитную крышку и 10 кадров плёнки.
- Не извлекайте картридж с фотобумагой из внутренней упаковки из фольги до тех пор, пока не будете готовы загрузить его в фотокамеру.
- Защитный пленка выводится автоматически, когда крышка отсека для фотобумаги закрывается.

Подробности см. в инструкциях и предупреждениях на упаковке плёнки FUJIFILM instax™ mini.

- 1** Сдвиньте и удерживайте на месте блокиратор отсека фотобумаги, затем откройте отсек фотобумаги.

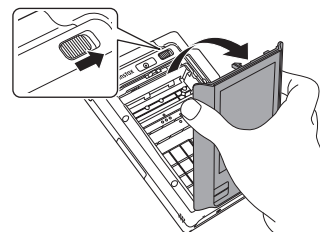

- 2** Вставьте картридж с фотобумагой, совместив желтые метки.

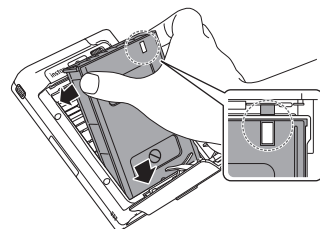

Примечание

Обязательно выровняйте желтую метку на камере с желтой меткой на картридже с пленкой.

Начало работы с камерой

- 3** Закройте крышку отсека для фотобумаги.
Прижмите крышку отсека для фотобумаги, чтобы зафиксировать ее.

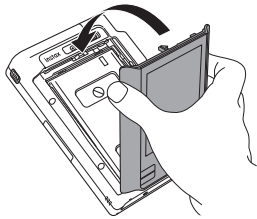

- 4** Чёрная защитная крышка выйдет автоматически.



Включение/выключение

Нажмите и удерживайте кнопку  (Питание) около 1 секунды для включения или выключения камеры.

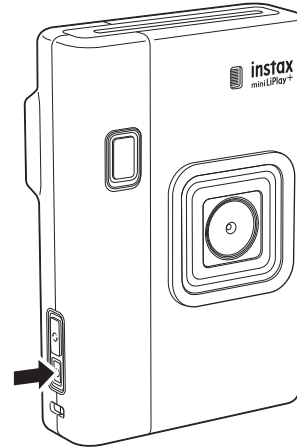





Примечание

Если камерой не пользоваться в течение короткого времени, она автоматически выключится.

Проверка уровня заряда батареи

Уровень заряда отображается в правом нижнем углу ЖК-монитора при установке [STATUS DISPLAY] в [ON].

Индикация	Уровень заряда батареи
	Достаточный уровень заряда батареи.
	Осталось половина заряда или меньше. Рекомендуется зарядка.
	Остаточного заряда недостаточно. Зарядите как можно скорее.

- При низком заряде значок  отображается в правом нижнем углу ЖК-монитора, даже если [STATUS DISPLAY] установлен в [OFF].
- Когда батарея полностью разряжается, значок  появляется на ЖК-мониторе, и питание отключается.

• Если камерой не пользоваться в течение короткого времени, она автоматически выключится. Вы можете установить время до отключения питания. Подробнее см. «[AUTO POWER OFF]» (стр. 34).

Начало работы с камерой

Первоначальные настройки

При первом включении камеры после покупки автоматически отобразится экран для выбора языка, даты и времени. Эту настройку также можно изменить позже. Если вы хотите настроить параметры позже или перенастроить их, установите [言語/LANG.] и [DATE/TIME] в параметрах камеры.



1 Включите питание.

- При первом включении после покупки отображается экран выбора языка.

2 Нажмите или , чтобы выбрать нужный язык, и нажмите кнопку MENU/OK.

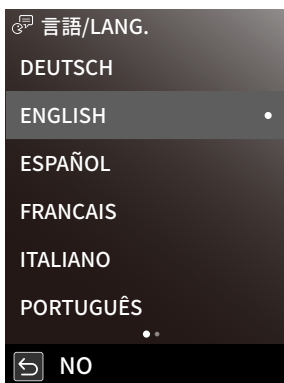
- [ENGLISH] выбран по умолчанию.







- Нажимайте    несколько раз, чтобы перейти на следующую страницу.

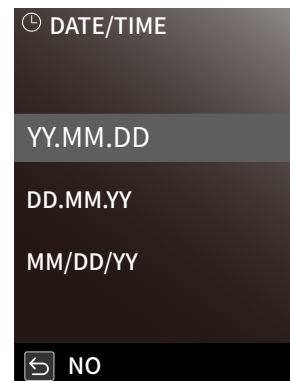

3 Нажмите или , чтобы установить порядок даты, затем нажмите кнопку MENU/OK.



4 Установите год, месяц, день, час и минуту, затем нажмите кнопку MENU/OK.

- Нажимайте  или , чтобы выбрать пункт для настройки (год, месяц, день, часы, минуты), а затем нажимайте  или , чтобы выбрать число.

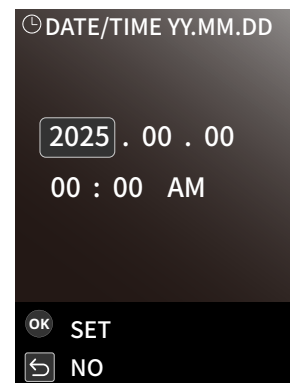

5 Нажмите кнопку MENU/OK.

- Настройка языка и даты/времени завершена.

Начало работы с камерой

Настройки сопряжения

Подключившись к приложению для смартфона «instax mini LiPlay™», вы сможете пользоваться различными функциями. Для подключения к приложению необходимо выполнить сопряжение камеры со смартфоном. Дополнительную информацию см. в «Функции, выполняемые подключенным приложением для смартфона» (стр. 35).

- 1 На экране съемки или воспроизведения*1 нажмите кнопку MENU/OK.



Отобразится экран MENU.

*1 На экране воспроизведения отобразите изображение в полноэкранном режиме.

- 2 Нажмите  или , чтобы выбрать [Bluetooth SETTINGS], затем нажмите кнопку MENU/OK.

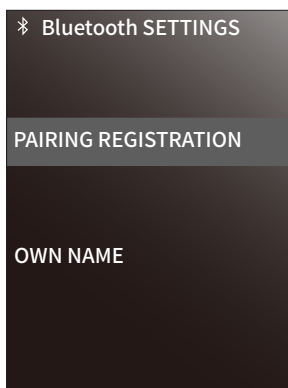
Отобразится экран [Bluetooth SETTINGS].



- 3 Нажмите  или , чтобы выбрать [PAIRING REGISTRATION], затем нажмите кнопку MENU/OK.

Отображается экран [PAIRING REGISTRATION].

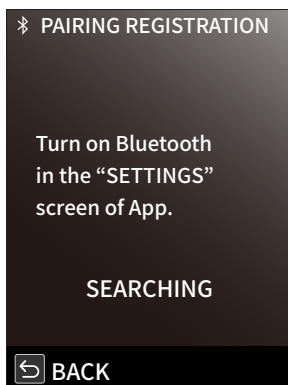

- 4 Запустите приложение для смартфона [instax mini LiPlay™] и нажмите [Connect camera] (Подключить камеру).



- 5 Подтвердите название камеры на экране и нажмите [Connect] в приложении смартфона.

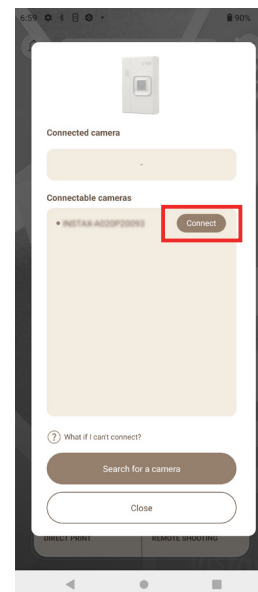

- Название камеры можно подтвердить в разделе [Bluetooth SETTINGS] (Настройки Bluetooth). В меню съемки (стр. 32) или меню воспроизведения (стр. 32) выберите [Bluetooth SETTINGS] (НАСТРОЙКИ BLUETOOTH), затем [OWN NAME] (СОБСТВЕННОЕ ИМЯ).

Начало работы с камерой

6 Подтвердите экраны камеры и смартфона

- Камера: На экране появится шестизначный код аутентификации.
- Смартфон: Пользователи Android получают уведомление о запросе на сопряжение. Пользователям iOS будет показан код сопряжения.

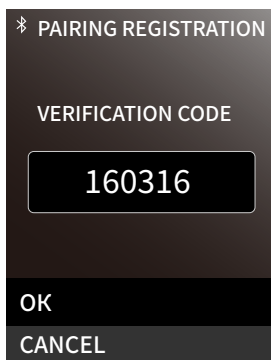

ЖК-монитор

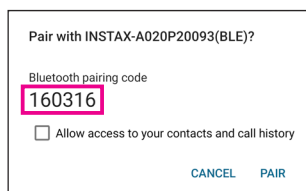

Экран смартфона

7 Подтвердите, что шестизначные номера, отображаемые на камере и смартфоне, совпадают, затем разрешите сопряжение.

- Камера: Выберите [OK] и нажмите кнопку MENU/OK.
- Смартфон: Выберите [PAIR].

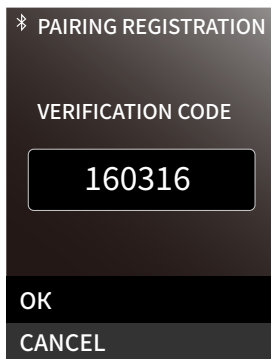

ЖК-монитор

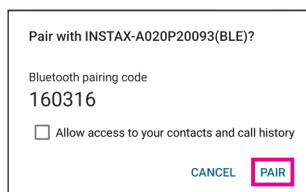

Экран смартфона

В зависимости от модели вашего смартфона экран может отображаться по-разному.

8 Проверьте, завершена ли регистрация сопряжения

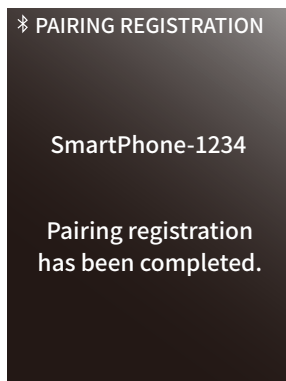

Pairing registration завершена.

О Съемке

Базовая съемка

Съемка

Ниже описана базовая процедура съемки.

1 Включите питание.

- На экране отобразится гид кнопки выбора/Диска управления. Чтобы закрыть дисплей, нажмите кнопку MENU/OK или кнопка ↶ (Назад).
- Если экран Normal Shooting Mode не отображается, нажимайте кнопку 🎵 (Переключатель режима съемки), пока он не появится.

2 Возьмите в руки фотокамеру.

3 Настройте frame (рамку), filter (фильтр), flash (вспышку) и exposure (экспозицию) по необходимости.

4 Определите композицию для съемки.

5 Нажмите кнопку спуска затвора наполовину, чтобы сфокусироваться на объекте съемки.

Когда объект находится в фокусе,



Раздастся звуковой сигнал, и на ЖК-мониторе появится зеленая рамка АФ.

Если объект не в фокусе, снова нажмите кнопку спуска затвора до половины для фокусировки.

Когда объект не находится в фокусе,

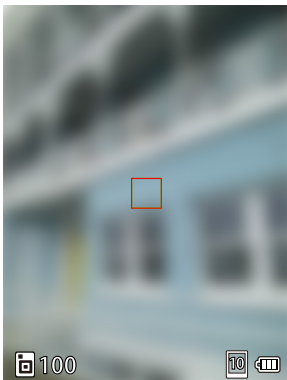

На ЖК-мониторе появится красная рамка АФ. Измените композицию или используйте блокировку AF/AE (стр. 17).

6 Нажмите кнопку спуска затвора вниз до упора, чтобы сделать снимок.

Фотография сделана, и изображение сохранено во внутреннюю память или на карту памяти.

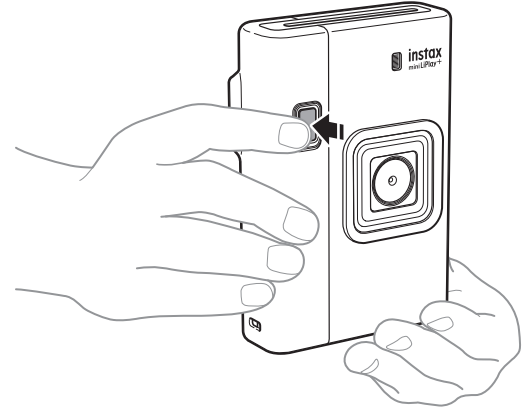

• Инструкции по печати сделанного изображения см. в разделе «Печать» (стр. 30).

- При съемке необходимо крепко прижимать руки к телу и надежно держать фотокамеру обеими руками.
- Требуется проявлять осторожность и не прикасаться к объективу фотокамеры при нажатии кнопки спуска затвора.
- При полном нажатии кнопки спуска нажимайте ее плавно, чтобы избежать движения камеры и размытия снимка.
- Следите за тем, чтобы ваши пальцы или ремешок не закрывали вспышку или объектив.
- В темноте или при освещении сзади, при нажатии кнопки спуска затвора до упора может сработать вспышка. Чтобы предотвратить срабатывание вспышки, можно изменить ее настройки. Дополнительную информацию см. в «Съемка с использованием вспышки» (стр. 16).

Меры предосторожности относительно внутренней памяти

- Если внутренняя память заполнена, затвор не будет спускаться, делая невозможным фотографирование. Удалите изображения с камеры, чтобы освободить место, или используйте карту памяти.
- В случае неисправности фотокамеры существует вероятность повреждения или утери хранящихся во внутренней памяти изображений.
- Рекомендуется делать копии важных изображений на другом носителе для резервного копирования.
- В случае отправки фотокамеры на ремонт наша компания не может гарантировать сохранность данных, хранящихся во внутренней памяти.
- При ремонте фотокамеры, возможно, потребуется проверить данные во внутренней памяти.

Съемка с использованием автоспуска

Разместите камеру на устойчивой поверхности и используйте таймер для групповых фото и предотвращения сотрясения камеры.

- 1 Нажмите на экране съемки. Отобразится следующее руководство.

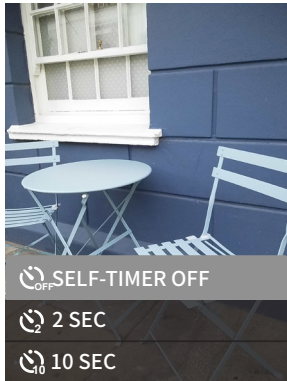

- 2 Нажимайте или , чтобы выбрать [2 SEC] или [10 SEC].

- Выберите [SELF-TIMER OFF], если вы не хотите использовать таймер.

- 3 Нажмите кнопку MENU/OK.

В верхнем правом углу экрана появится значок выбранного времени таймера.



Таймер 2 сек

Таймер 10 сек

- Нажмите кнопку (Назад), чтобы вернуться к предыдущему экрану без применения настройки.

- 4 Полностью нажмите кнопку спуска затвора.

Если вы выбрали [2 SEC]:

При нажатии кнопки спуска индикатор таймера мигает.

Если вы выбрали [10 SEC]:

При нажатии кнопки спуска индикатор таймера загорается и мигает 3 секунды перед съемкой.

Нажмите кнопку (Назад) для отмены таймера.

Съемка с использованием вспышки

Используйте вспышку для съемки ночью или в условиях низкой освещенности. Чтобы предотвратить срабатывание вспышки, можно изменить ее настройку.

- 1 Нажмите на экране съемки. Отобразится следующее руководство.

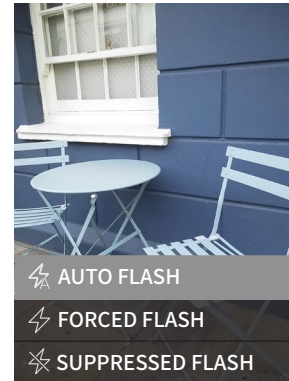

- 2 Нажимайте или , чтобы выбрать настройку вспышки.

- Подробную информацию о настройках вспышки см. в «Типы вспышки».

- 3 Нажмите кнопку MENU/OK.

- 4 Полностью нажмите кнопку спуска затвора.

■ Типы вспышки

Auto flash

Вспышка срабатывает автоматически в темноте. Эта настройка подходит для большинства ситуаций.

Forced Flash

Вспышка срабатывает вне зависимости от яркости окружающей среды. Используйте, когда объект съемки темный из-за контрового света.

Suppressed Flash

Вспышка не срабатывает даже в темноте. Эта настройка подходит для съемки в местах, где фотосъемка со вспышкой запрещена.

При использовании Suppressed Flash в темноте рекомендуется зафиксировать камеру на столе или другой поверхности.

Съемка с использованием блокировки AF/AE

При съёмке удержание кнопки спуска затвора наполовину фиксирует фокус — это называется «AF lock». Яркость или exposure (экспозиция) также фиксируется — эта функция называется «AE lock». Это будет полезно, когда вы хотите разместить объект съемки вне центра экрана во время съемки.

Вы не можете использовать блокировку AF/AE на селфи-камере.

- 1 Нажмите кнопку спуска затвора наполовину, чтобы сфокусироваться на объекте съемки.**
При нажатии кнопки спуска затвора наполовину активируется блокировка AF и AE.
- 2 Определитесь с композицией, удерживая кнопку спуска затвора наполовину.**
- 3 Нажмите кнопку спуска затвора, чтобы сделать снимок.**

Рекомендуется использовать блокировку AE/AF при съемке объектов, на которых трудно сфокусироваться:

- Блестящие объекты, такие как зеркало или кузов автомобиля
- Передвигающиеся на высокой скорости объекты;
- Предметы, расположенные с другой стороны стекла
- Темные объекты, которые поглощают свет, не отражая его, такие как волосы или мех
- Зыбкие объекты, такие как дым или пламя
- Объекты с низкой контрастностью относительно фона (например, человек в одежде цвета фона)
- При большом перепаде контраста в зоне AF и близком расположении объекта (например, объект на контрастном фоне)

Селфи-съемка

Вы можете сделать свою фотографию с помощью селфи-камеры.

- 1 Держите камеру крепко, объектив должен быть на расстоянии 40–50 см от вашего лица.**
 - Держите камеру крепко, так как она особенно подвержена дрожанию в условиях низкой освещенности.

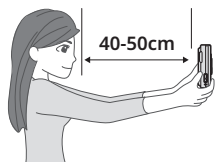

- 2 Настройте кадр, фильтр и т.д. по мере необходимости.**

- 3 Проверьте композицию кадра.**

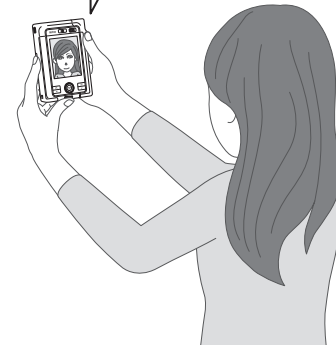
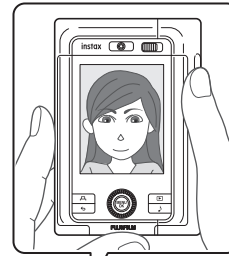

- 4 Нажмите кнопку спуска затвора, чтобы сделать снимок.**

Пункты меню съемки

Вы можете изменить различные настройки, связанные с базовой съемкой, в меню съемки.

[AF ILLUMINATOR]

При выборе ON подсветка AF будет активна с момента полунажатия кнопки затвора до фокусировки, что упрощает съёмку тёмных объектов.

- В зависимости от сцены, может быть трудно сфокусироваться, даже если используется вспышка.
- При съёмке с близкого расстояния подсветка AF может быть недостаточно эффективной.
- Не используйте подсветку AF в непосредственной близости от глаз человека.

Вы не можете использовать блокировку AF/AE на селфи-камере.

[EXPOSURE]

Отрегулируйте яркость изображения. Экспозиция используется, когда объект съемки слишком яркий или слишком темный, или когда контраст между объектом и фоном (разница в яркости) большой.

- Установленное значение экспозиции сохраняется даже после перемещения данных изображения на ПК и т.д.

[REC SETTINGS]

Переключается на [AFTER SHOOTING] или [BEFORE & AFTER] (См. стр. 18). Эта функция недоступна в режиме [Normal Shooting Mode] или [Layered Photo Mode].

Описание следующих пунктов см. в «Использование экрана съемки» (стр. 32).

[STATUS DISPLAY] / [SHOOTING MODE GUIDE] / [Bluetooth SETTINGS] / [CAMERA SETTING]

Различные виды съемки

Записывайте звуковые клипы с помощью камеры и прослушивайте их при сканировании распечатанного QR-кода.

Instax Sound Print™

Записывайте голос или звуки окружающей среды одновременно со съемкой. Распечатайте изображение с QR-кодом, при сканировании которого воспроизводится звук. Аудио, доступное через QR-код, будет доступно только в течение 2 лет.

Вы можете выбрать между [BEFORE & AFTER] (записывает звук до и после съемки) и [AFTER SHOOTING] (записывает звук после съемки).

Вы можете изменить настройки записи звука в меню [REC SETTINGS]. На экране съемки нажмите кнопку MENU/OK, выберите [REC SETTINGS] и измените настройки.

1 На экране съемки нажмите кнопку (Переключатель режима съемки).

- Экран с объяснением instax Sound Print™ отображается, когда [SHOOTING MODE GUIDE] установлено на [ON].

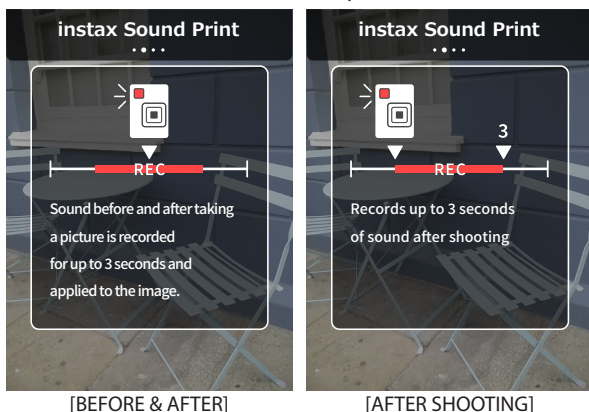

2 Запускается режим instax Sound Print™, и в верхней части экрана отображается значок записи.

- На экране отобразится гид кнопки выбора/Диска управления. Чтобы закрыть дисплей, нажмите кнопку MENU/OK или кнопка  (Назад).



3 Настройте кадр, фильтр и т.д. по мере необходимости.

4 Нажмите кнопку спуска затвора наполовину, чтобы сфокусироваться на объекте съемки.

5 Полностью нажмите кнопку спуска затвора.

● Когда установлено [BEFORE & AFTER]

Фотография делается, и звук записывается в течение 1,5 секунд до и 1,5 секунд после того, как вы полностью нажали кнопку спуска затвора.

- Чтобы выйти из режима instax Sound Print™, нажмите кнопку  (Переключатель режима съемки).

● Когда установлено [AFTER SHOOTING]

Запись начинается после съёмки.

- Длительность записи — около 3 секунд. Примерно через 3 секунды запись заканчивается, и экран автоматически меняется.

- Чтобы выйти из режима instax Sound Print™, нажмите кнопку  (Переключатель режима съемки).

instax Sound Album™

Снимите до 5 изображений со звуком и создайте из них анимационный видеоролик. Выберите цвет фона, музыку и одно изображение для печати.

На распечатанной фотографии отображается QR-код, который, при сканировании, воспроизводит ваше творение на смартфоне. Вы даже можете создать видео, используя ранее снятые вами изображения. В этом случае выберите до 10 изображений из галереи камеры. Видео, доступное через QR-код, будет храниться в течение 2 лет.

Вы можете выбрать между [BEFORE & AFTER] (записывает звук до и после съемки) и [AFTER SHOOTING] (записывает звук после съемки).

Вы можете изменить настройки записи звука в меню [REC SETTINGS]. На экране съемки нажмите кнопку MENU/OK, выберите [REC SETTINGS] и измените настройки.

1 На экране съемки нажимайте кнопку (Переключатель режима съемки), пока не отобразится надпись «instax Sound Album™».

- Экран с описанием instax Sound Album™ отображается при установке [SHOOTING MODE GUIDE] в [ON].

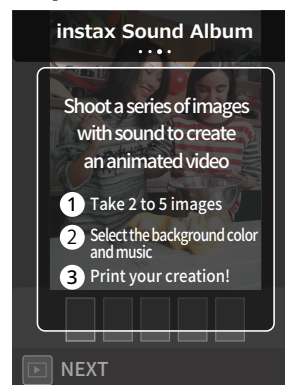

2 Запускается режим instax Sound Album™, и в верхней части экрана отображается значок записи.

- Появится отображение руководства по выбору кнопки/Диска управления. Чтобы закрыть дисплей, нажмите кнопку MENU/OK или кнопка ↶ (Назад).

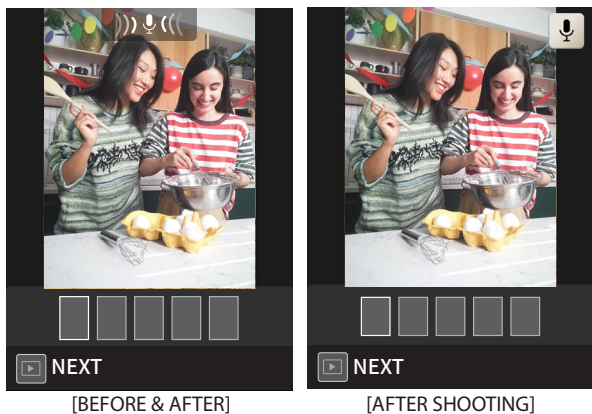

3 Настройте кадр, фильтр и т.д. по мере необходимости.

4 Нажмите кнопку спуска затвора наполовину, чтобы сфокусироваться на объекте съемки.

5 Полностью нажмите кнопку спуска затвора.

- Когда установлено [BEFORE & AFTER]
Фотография делается, и звук записывается в течение 1,5 секунд до и 1,5 секунд после того, как вы полностью нажали кнопку спуска затвора.
- Когда установлено [AFTER SHOOTING]
Длительность записи — около 3 секунд. Примерно через 3 секунды запись заканчивается, и экран автоматически меняется.

6 Сделайте следующую фотографию.

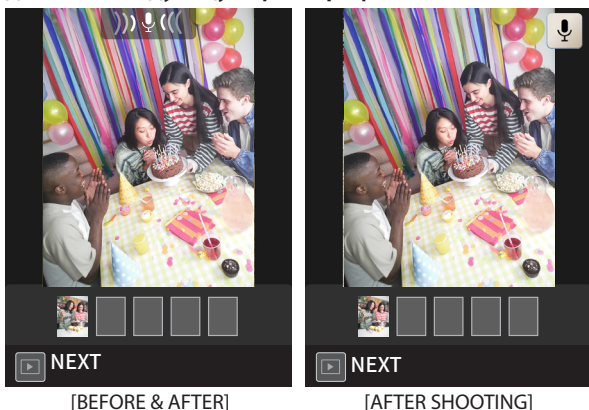

- Вы можете сделать до пяти фотографий.
- Если вы хотите переснять фотографию, нажмите кнопку ↶ (Назад). Нажмите ⬆️ или ⬇️ чтобы выбрать [RETAKE], затем нажмите MENU/OK.
- Сделайте более 2 фотографий и нажмите кнопку ▶️ (Воспроизведение). Будет отображён экран BACKDROP IMAGE.
- Если вы хотите закончить съёмку менее 5 фотографий, нажмите кнопку ▶️ (Воспроизведение).

- Для прерывания съёмки нажмите кнопку 🎵 (Переключатель режима съёмки). Появится сообщение «Do you want to end the shoot? Image data remains.» Если вы хотите выйти, выберите [EXIT], в противном случае выберите [BACK].

7 Создайте анимированное видео после завершения съёмки.

- Когда вы сделаете пять фотографий или когда вы хотите закончить съёмку, нажмите кнопку ▶️ (воспроизведение), чтобы отобразить экран для создания анимированного видео.
- Подробности о создании анимированных видео см. в шагах 8 и далее в «Создание instax Sound Album™ из запечатленных изображений» (стр. 26).

Layered Photo Mode

Объедините селфи и мир вокруг вас в одну уникальную фотографию. Сделайте селфи с помощью камеры для селфи, затем с помощью основной камеры сфотографируйте окружающую обстановку.

1 На экране съёмки нажимайте кнопку 🎵 (Переключатель режима съёмки), пока не отобразится надпись 'Layered Photo Mode'.

- Экран с описанием Layered Photo Mode отображается при установке [SHOOTING MODE GUIDE] в [ON].

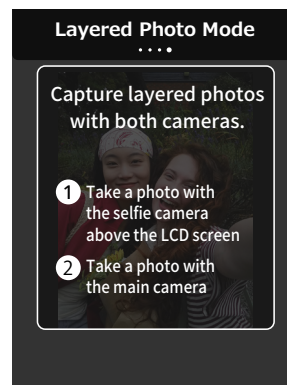

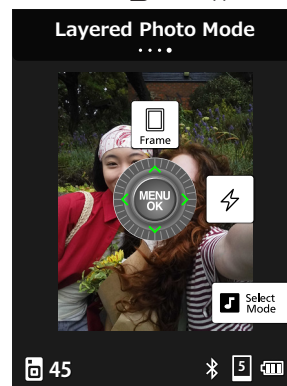

2 Запускается Режим Layered Photo Mode, и на экране отображается изображение с селфи-камеры.

- На экране отобразится гид кнопки выбора/Диска управления. Чтобы закрыть дисплей, нажмите кнопку MENU/OK или кнопка ↶ (Назад).



3 Нажмите , чтобы установить макет.

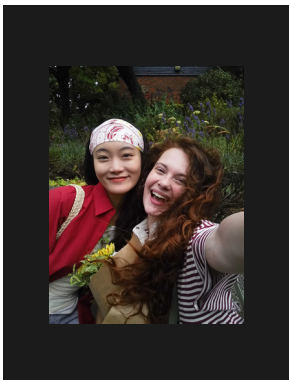

- Нажмите  или  для выбора макета, затем нажмите MENU/OK.
- Вы не можете устанавливать рамки или фильтры.

4 Полностью нажмите кнопку спуска затвора.



- Вы не можете использовать блокировку AF/AE.
- Если вы хотите переснять фотографию, нажмите кнопка  (Назад).

5 После завершения съемки на экране отобразится изображение с основной камеры.

- Изображение, снятое селфи-камерой, отображается в центре экрана.
- Вы также можете изменить макет изображения основной камеры на этом экране. Нажмите , чтобы отобразить руководство, затем нажмите  или , чтобы выбрать.



6 Настройте вспышку по мере необходимости.

- Вы не можете устанавливать рамки или фильтры.

7 Нажмите кнопку спуска затвора наполовину, чтобы сфокусироваться на объекте съемки.

8 Полностью нажмите кнопку спуска затвора.

- Для прерывания съёмки нажмите кнопку  (Переключатель режима съемки). Сообщение «Do you want to end the shoot? All data currently being shot will be lost.» отобразится. Если вы хотите выйти, выберите [EXIT], в противном случае выберите [BACK].

О Съёмке

Выбор рамки

Следуйте приведенной ниже процедуре, чтобы выбрать тип рамки.

- 1 На экране съёмки или просмотра нажмите . Отобразится следующее руководство.



- 2 Нажмите или , чтобы выбрать тип рамки.



- 3 Нажмите кнопку MENU/OK.

Рамка применяется, и экран возвращается к предыдущему виду.

- Нажмите кнопку (Назад), чтобы вернуться к предыдущему экрану без применения рамки.
- Чтобы отменить примененную рамку, выберите «No Frame» в меню типа рамки.

Вы также можете изменять рамки с помощью приложения. Коснитесь в правом верхнем углу экрана -> Коснитесь [Frame Settings] -> [Select frames to transfer] -> Смените рамки -> Коснитесь [Sync with camera] -> Подтвердите на камере.

Выбор фильтра

Следуйте приведенной ниже процедуре, чтобы выбрать тип фильтра.

- 1 Нажмите на экране съёмки. Отобразится следующее руководство.

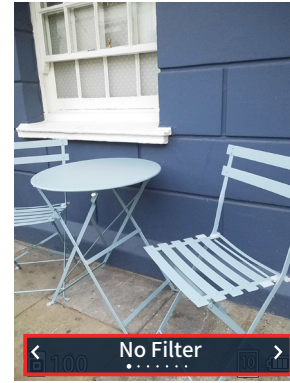

- 2 Нажмите или , чтобы выбрать тип фильтра.



- 3 Нажмите кнопку MENU/OK.



Фильтр применён, и экран возвращается к предыдущему виду.

- Нажмите кнопку (Назад), чтобы вернуться к предыдущему экрану без применения фильтра.
- Чтобы отменить применённый фильтр, выберите «No Filter» в типах фильтров.

О воспроизведении

Просмотр изображений

Вы можете просматривать изображения на ЖК-мониторе.

- 1 Включите питание.
- 2 Нажмите кнопку  (Воспроизведение).
- 3 Нажмите  или  для просмотра ранее снятых изображений.
- 4 Нажмите кнопку MENU/OK.

Нажмите кнопку спуска затвора до упора, чтобы вернуться к экрану съемки.

■ Изменение количества отображаемых изображений

Во время просмотра экрана воспроизведения нажмите кнопку  (Воспроизведение), чтобы изменить количество одновременно отображаемых изображений.



Одиночное
отображение фото

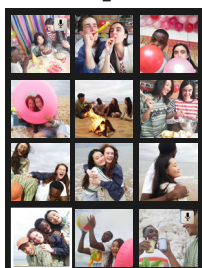

Отображение
изображения в 3 столбц

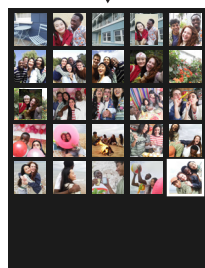

Отображение
изображения в 5 столбцов

Изменение отображения экрана воспроизведения

На ЖК-мониторе доступны масштабирование и изменение количества отображаемых изображений.

■ Масштабирование изображений

- 1 Выберите изображение для масштабирования и нажмите MENU/OK.

Откроется меню просмотра.

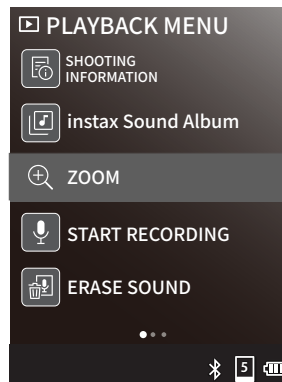

- 2 Нажмите  или  чтобы выбрать [ZOOM], затем нажмите MENU/OK.

Отображается экран масштабирования.

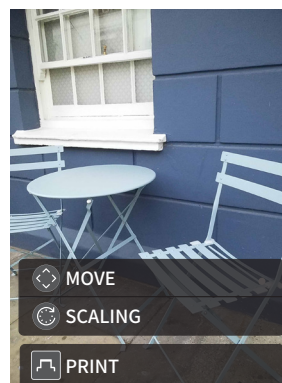

О воспроизведении

3 Увеличить или уменьшить изображение.

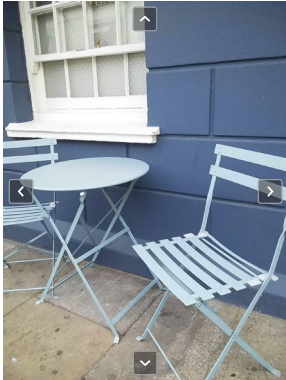

- Поворачивайте диск управления по часовой стрелке, чтобы увеличить изображение, и против часовой стрелки, чтобы уменьшить его.
- Нажмите **▲▼◀▶**, чтобы переместить положение экрана.
- Нажмите кнопку **↶** (Назад), чтобы вернуться в меню просмотра.
- Нажав кнопку **🖨** (Печать), вы также можете распечатать изображение в увеличенном или уменьшенном виде.

5 Нажмите **▲** или **▼** чтобы выбрать [FRAME], затем нажмите MENU/OK.

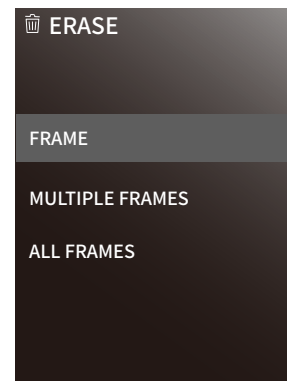

6 Нажмите **▲** или **▼** чтобы выбрать [ERASE], затем нажмите MENU/OK.

Выбранное изображение будет удалено.



Удаление изображений

Вы можете удалить ненужные изображения. Вы также можете одновременно удалить несколько изображений.

FRAME

- 1 Нажмите кнопку **▶** (Воспроизведение).
- 2 Выберите изображение для удаления кнопками **◀** или **▶**.
- 3 Нажмите кнопку MENU/OK. Откроется меню просмотра.
- 4 Нажмите **▲** или **▼** чтобы выбрать [ERASE], затем нажмите MENU/OK.

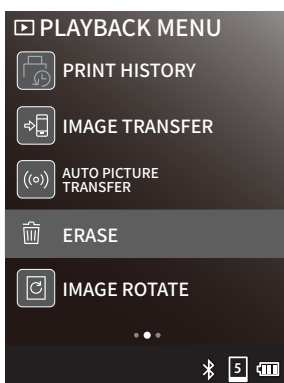

MULTIPLE FRAMES

- 1 Нажмите кнопку **▶** (Воспроизведение).
- 2 Выберите изображение для удаления кнопками **◀** или **▶**. Выберите одно изображение, которое вы хотите удалить.
- 3 Нажмите кнопку MENU/OK. Откроется меню просмотра.
- 4 Нажмите **▲** или **▼** чтобы выбрать [ERASE], затем нажмите MENU/OK.

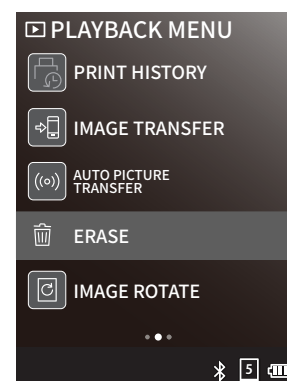

0 воспроизведении

- 5 Нажмите или , чтобы выбрать [MULTIPLE FRAMES] и нажмите MENU/OK.

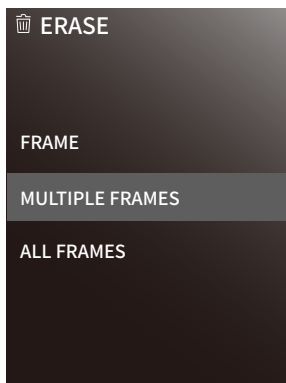

- 6 Нажмите для выбора изображения, которое хотите удалить.



- 7 Нажмите кнопку MENU/OK.

- Выбор изображения подтвержден, и появляется в верхнем левом углу изображения. Выберите все изображения, которые хотите удалить.
- Для отмены выбора нажмите кнопку MENU/OK еще раз.

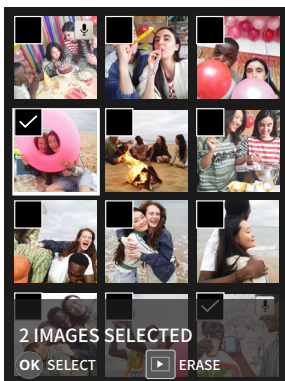

- 8 Нажмите кнопку (Воспроизведение).

- Чтобы удалить изображение, нажмите кнопку (Воспроизведение).
- Если изображение не выбрано, вы не сможете использовать кнопку (Воспроизведение).

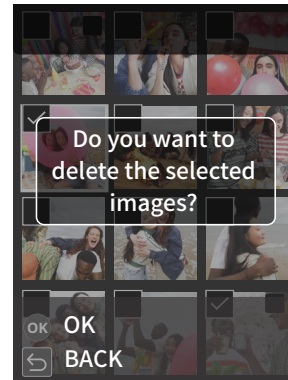

- 9 Нажмите кнопку MENU/OK.

Выбранное изображение будет удалено.

ALL FRAMES

- 1 Нажмите кнопку (Воспроизведение).

- 2 Нажмите кнопку MENU/OK.

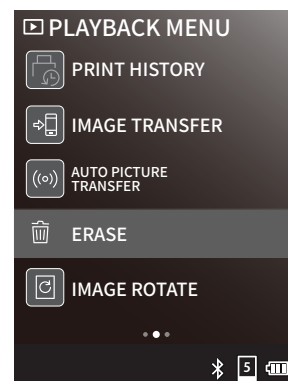

Откроется меню просмотра.

- 3 Нажмите или чтобы выбрать [ERASE], затем нажмите MENU/OK.

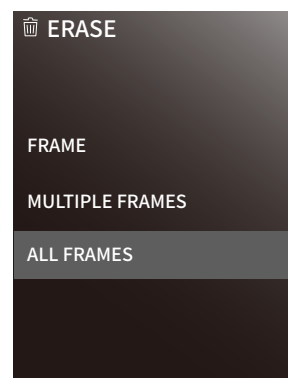

- 4 Нажмите или , чтобы выбрать [ALL FRAMES], затем нажмите кнопку MENU/OK.



- 5 Нажмите  или  чтобы выбрать [ERASE], затем нажмите MENU/OK.

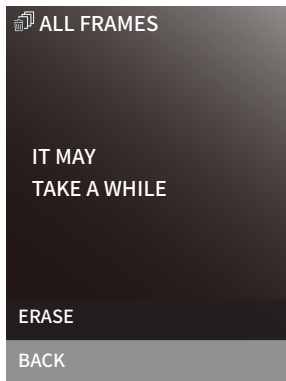

- 6 Нажмите кнопку MENU/OK. Выбранное изображение будет удалено.

Индикатор оставшейся фотобумаги

Количество оставшихся листов фотобумаги указывается в нижней части экрана.



Оставшиеся листы бумаги

- Подробности о работе с плёнкой см. в инструкции к FUJIFILM instax™ mini instant film.
- Фотобумага проявляется примерно через 90 секунд (время зависит от температуры).

Просмотр информации о съёмке

Когда экран съёмки виден, нажмите кнопку MENU/OK и выберите [SHOOTING INFORMATION], чтобы отобразить следующую информацию на ЖК-мониторе: Для возврата к исходному экрану нажмите кнопку  (Назад) еще раз.



Элементы меню просмотра

В меню просмотра доступны различные настройки воспроизведения.

[ZOOM]

См. «Масштабирование изображений» (См. стр. 22).

[START RECORDING]

Запись звука для добавления к изображениям. В случае изображений с уже записанным звуком звук будет перезаписан (См. стр. 18).

Примечание

Вы не можете записывать звук для следующих данных:





- Изображения, снятые в Layered Photo Mode
- Данные instax Sound Album™

[ERASE SOUND]

Стирание звука с изображений с уже примененным звуком.

- Этот параметр недоступен, если выбрано изображение без записанного звука.

[PRINT HISTORY]

- Отображает до 50 последних распечатанных изображений.
- Выберите изображение и нажмите кнопку  (Печать), чтобы отобразить экран подтверждения. Нажмите  или , чтобы выбрать количество копий для печати, затем нажмите кнопку  (Печать), чтобы начать печать.
- Вы можете очистить историю печати из меню, которое появляется при нажатии . Подробности см. «Печать из Print History» (стр. 31).

[ERASE]

Вы можете удалять изображения.

Выберите [FRAME], [MULTIPLE FRAMES] или [ALL FRAMES].

[IMAGE ROTATE]

Отображение изображения, повернутого на 90 градусов.

[COPY]



Копирует изображения с внутренней памяти на карту памяти или наоборот. Подробности см. «[COPY]» (стр. 33).

Описание следующих пунктов см. в «Использование меню просмотра» (стр. 32).

[SHOOTING INFORMATION] / [instax Sound Album] / [IMAGE TRANSFER] / [AUTO PICTURE TRANSFER] / [Bluetooth SETTINGS] / [CAMERA SETTING]

Режимы воспроизведения



Запись звука после съемки

- 1 Нажмите кнопку  (Воспроизведение).
- 2 Нажимайте  или , чтобы выбрать изображения.

Примечание



Вы не можете записывать звук для следующих данных:

- Изображения, снятые в Layered Photo Mode
- Данные instax Sound Album™



- 3 Нажмите кнопку MENU/OK.
 - Откроется меню просмотра.
- 4 Нажмите  или , чтобы выбрать [START RECORDING], затем нажмите кнопку MENU/OK.
 - Вы также можете записать звук, нажав кнопку  (Переключатель режима съемки) на экране воспроизведения.
 - Если изображение уже имеет записанный звук, появится сообщение: «The current audio will be overwritten». Для перезаписи выберите [CONFIRM]. В противном случае выберите [BACK].



- 5 Нажмите  или , чтобы выбрать [START RECORDING], затем нажмите кнопку MENU/OK. Начнется запись, и в центре экрана отобразится значок записи.
 - Максимальная длительность записи — около 10 секунд. Приблизительно через 10 секунд запись автоматически завершится.
 - Если вы хотите остановить запись в середине процесса, выберите [STOP RECORDING] и нажмите кнопку MENU/OK.

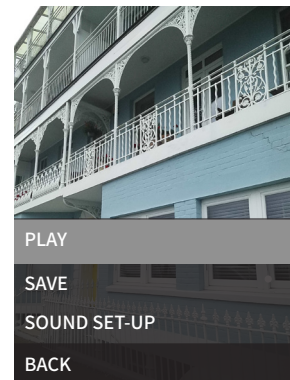

- 6 Нажмите  или  чтобы выбрать [PLAY], затем нажмите MENU/OK. Запись воспроизводится.



- Чтобы приостановить воспроизведение звука, выберите [PAUSE] и нажмите кнопку MENU/OK.
- Чтобы отобразить экран [PLAYBACK VOLUME], выберите [SOUND SET-UP] и нажмите кнопку MENU/OK во время воспроизведения. Вы также можете регулировать громкость, нажимая  или .

- 7 Нажмите  или  чтобы выбрать [SAVE], затем нажмите MENU/OK.

Создание instax Sound Album™ из запечатленных изображений

- 1 Нажмите кнопку  (Воспроизведение).
- 2 Нажимайте  или , чтобы выбрать изображения.
- 3 Нажмите кнопку MENU/OK.
 - Откроется меню просмотра.
- 4 Выберите [instax Sound Album] и нажмите кнопку MENU/OK.

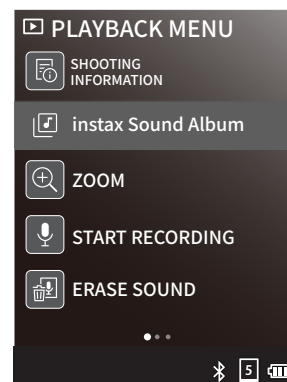

0 воспроизведении

- Экран с описанием instax Sound Album™ отображается при установке [SHOOTING MODE GUIDE] в [ON].

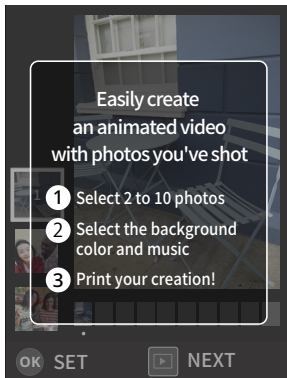

- 5** Нажмите ◀ или ▶ для выбора изображения, затем нажмите MENU/OK.

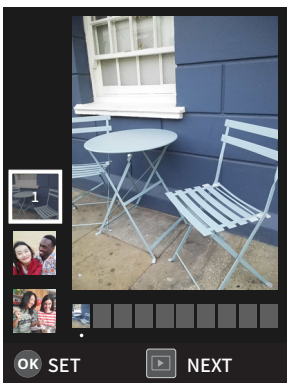

Выбранное изображение будет зарегистрировано.

- 6** Продолжайте добавлять фотографии.



- Можно зарегистрировать до 10 фото.
- Если вы хотите изменить выбранную фотографию, нажмите кнопку MENU/OK или кнопку ⬅ (Назад).
- Сделайте более 2 фотографий и нажмите кнопку ▶ (Воспроизведение). Будет отображён экран BACKDROP IMAGE.
- Если вы хотите закончить съемку менее 10 фотографий, нажмите кнопку ▶ (Воспроизведение).

- 7** Как только вы закончите выбор изображения, нажмите кнопку ▶ (воспроизведение). Будет отображён экран BACKDROP IMAGE.

- 8** Нажмите ◀ или ▶, чтобы выбрать цвет фона, затем нажмите кнопку MENU/OK.



- Вы можете выбрать фоновое изображение из выбранных изображений. Нажмите кнопку ▶ (воспроизведение) и выберите изображение на экране воспроизведения, затем нажмите кнопку MENU/OK. Появится экран подтверждения, для подтверждения нажмите кнопку MENU/OK.

- 9** Нажмите ◀ или ▶ для выбора BGM, затем нажмите MENU/OK.

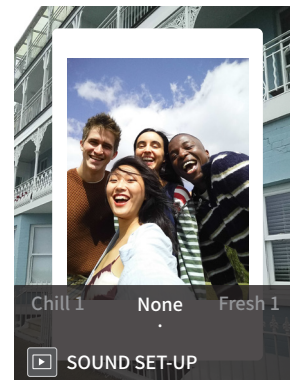

- Выберите из множества вариантов фоновой музыки.
- Нажмите кнопку ▶ (воспроизведение), чтобы отобразить экран SOUND SET-UP. Вы также можете регулировать громкость, нажимая ◀ или ▶.
- Фоновую музыку, установленную на фотокамере, можно изменить через приложение.

- 10** Нажмите ◀ или ▶ для выбора стиля анимации, затем нажмите MENU/OK.

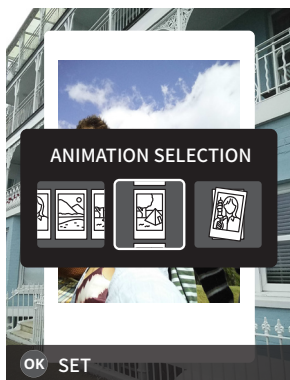

- Вы можете выбрать один из 3 различных стилей анимации.

- 11** Предварительно просмотрите анимацию и подтвердите.



- Нажмите ◀ или ▶, чтобы выбрать [PREVIEW] и нажмите кнопку MENU/OK, чтобы запустить предварительный просмотр и проверить содержимое. Нажмите кнопку ⏪ (Назад) во время воспроизведения, чтобы вернуться к предыдущему экрану.
- Для печати выберите [PRINT] и нажмите MENU/OK. Подробности см. в разделе «[PRINT HISTORY]» (стр. 33).
- Нажмите ▲ или ▼, чтобы выбрать [VOLUME BALANCE], и нажмите кнопку MENU/OK для отображения экрана [VOLUME BALANCE]. Вы также можете регулировать громкость, нажимая ◀ или ▶.

Отснятые данные

Где сохранены изображения

Место сохранения изображений зависит от того, вставлена ли карта памяти.

Если карта памяти не вставлена

При съемке без вставленной карты памяти данные съемки будут сохранены во внутренней памяти фотокамеры. Помните о максимальном количестве изображений во внутренней памяти.

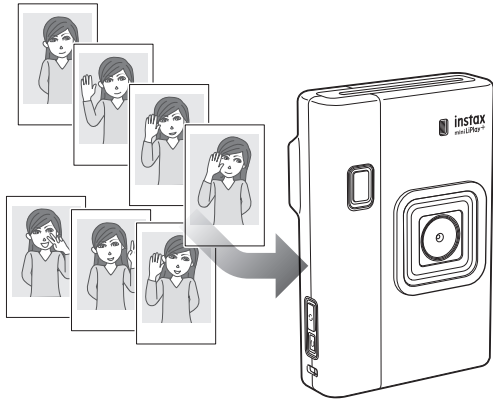

Когда вставлена карта памяти

Когда вставлена карта памяти, данные сохраняются на нее и не сохраняются во внутренней памяти фотокамеры.

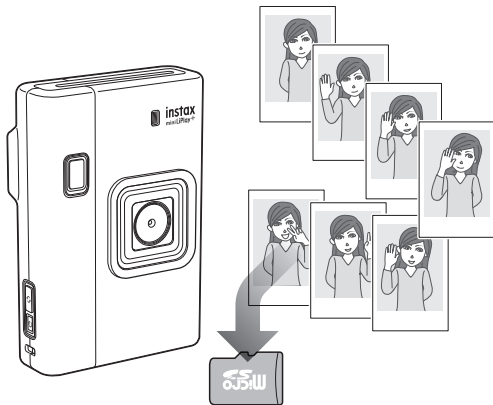

Изображения, сохраненные во внутренней памяти фотокамеры или на карте micro SD, не удаляются автоматически. Когда карта памяти заполнена, удалите их.

Количество сохраненных изображений

Количество изображений, которые можно сохранить, показано ниже.







Количество возможных изображений

	Внутренняя память	Если вставлена карта памяти
Изображения	2 560 x 1 920 пикселей Приблизительно 45 изображений	2 560 x 1 920 пикселей Примерно 850 изображений на 1 ГБ

О печати

Печать

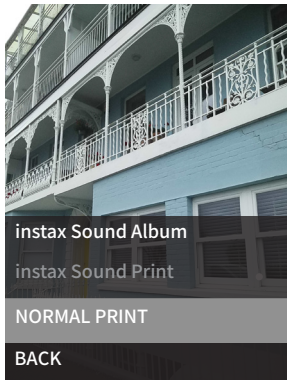

Вы можете распечатать изображения, используя следующую процедуру.

- 1 Включите питание.
- 2 Нажмите кнопку  (Воспроизведение).
Отображается последнее сделанное изображение.
- 3 Нажимайте  или , чтобы выбрать желаемую для печати фотографию.
- 4 Выберите нужные настройки, например кадрирование и зум.
- 5 Нажмите кнопку  (Печать).
- 6 Нажмите  или , чтобы выбрать [NORMAL PRINT] или [instax Sound Print].







Примечание

- После установки рамки она будет сохранена как новое изображение.
- [instax Sound Print] не может быть выбран для изображений без записанного звука.
- Для использования instax Sound Print™ и instax Sound Album™ необходимо подключить приложение для смартфона.

- 7 Нажмите  или , чтобы выбрать количество отпечатков, затем нажмите кнопку  (Печать).



Печать запустится.

- Вы не можете изменить количество отпечатков, вращая диск управления.
- Для [instax Sound Print] используйте , ,  или диск управления, чтобы изменить положение печати QR-кода по мере необходимости.
- Чтобы отменить печать, выберите [BACK] или нажмите  (Назад).

- 8 Когда звук вывода фотобумаги прекратится, возьмитесь за край выведенной фотобумаги и извлеките ее.

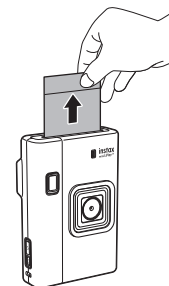

Примечание

Будьте осторожны, чтобы не загородить пальцами или ремешком отверстие для вывода фотобумаги.

Печать из Print History

Вы можете найти ранее напечатанные изображения и сохранить настройки (такие как эффекты изображения) для печати.

Для печати ранее сделанных изображений выполните следующие действия.

Примечание

QR-код не сохраняется для печати.

- 1 На экране воспроизведения нажмите MENU/OK. Откроется меню просмотра.
- 2 Нажмите ◀ или ▶, чтобы выбрать [PRINT HISTORY], затем нажмите кнопку MENU/OK. Отобразятся ранее напечатанные изображения.
- 3 Нажмите ◀ или ▶, чтобы выбрать изображение для печати, и нажмите кнопку MENU/OK.

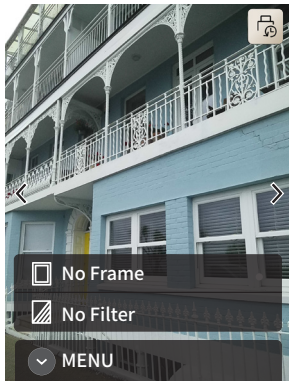

• В нижней части экрана отобразится рамка и настройки фильтров.

- 4 Нажмите кнопку Печать.
- 5 Нажмите ◀ или ▶, чтобы выбрать количество отпечатков, затем нажмите кнопку Печать.



Печать запустится.

- Вы не можете изменить количество отпечатков, вращая диск управления.
- Чтобы отменить печать, выберите [BACK] или нажмите ↶ (Назад).

- 6 После прекращения звука извлечения плёнки возьмите её за верхнюю часть и вытяните.

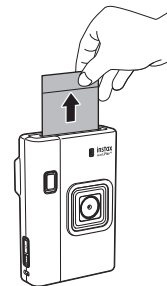

Примечание

Будьте осторожны, чтобы не загородить пальцами или ремешком отверстие для вывода фотобумаги.

Извлечение картриджа с фотобумагой instax™ mini

- 1 Сдвиньте и удерживайте на месте блокиратор отсека фотобумаги, затем откройте отсек фотобумаги.

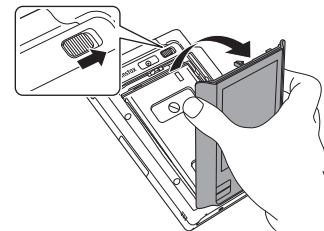

- 2 Возьмитесь за прямоугольные отверстия на картридже фотобумаги и извлеките его из камеры.

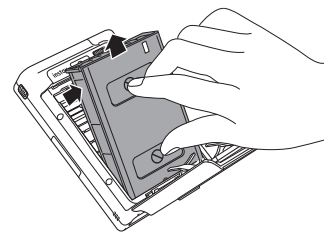



Меню настройки

Использование экрана съемки

Вы можете изменить различные настройки, связанные со съемкой, в меню съемки.

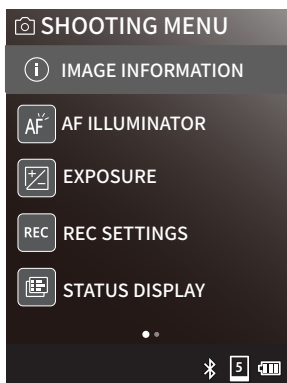
- 1 Нажмите кнопку MENU/OK на экране съемки. Появится экран съемки.



- 2 Нажмите , чтобы выбрать элемент для настройки, и нажмите кнопку MENU/OK.

- Описание каждого элемента см. в «Пункты меню съемки».

- 3 Измените настройки.

- Нажмите , чтобы изменить настройки.

- 4 Нажмите кнопку MENU/OK.

Настройки применяются, и экран возвращается в режим съемки.

Пункты меню съемки

[IMAGE INFORMATION]

Отображает информацию о параметрах съемки.

[AF ILLUMINATOR]

При выборе ON подсветка AF будет активна с момента полунажатия кнопки затвора до фокусировки, что упрощает съемку темных объектов.

- В зависимости от сцены, может быть трудно сфокусироваться, даже если используется вспышка.
- При съемке с близкого расстояния подсветка AF может быть недостаточно эффективной.
- Не используйте подсветку AF в непосредственной близости от глаз человека.

Вы не можете использовать блокировку AF/AE на селфи-камере.

[EXPOSURE]

Отрегулируйте яркость изображения. Экспозиция используется, когда объект съемки слишком яркий или слишком темный, или когда контраст между объектом и фоном (разница в яркости) большой.

- Установленное значение экспозиции сохраняется даже после перемещения данных изображения на ПК и т.д.

[REC SETTINGS]

Переключается на [AFTER SHOOTING] или [BEFORE & AFTER]. Эта функция недоступна в режиме [Normal Shooting Mode] или [Layered Photo Mode].

[STATUS DISPLAY]

При выборе [ON] на экране съемки отображаются количество доступных изображений, индикатор оставшейся пленки и индикатор уровня заряда батареи.

[SHOOTING MODE GUIDE]

При выборе [ON] (ВКЛ.) отображается экран с объяснением режима съемки при изменении режима съемки нажатием кнопки  (Переключатель режима съемки).

[Bluetooth SETTINGS]

Перед регистрацией сопряжения установите приложение для смартфона на свой смартфон.

[PAIRING REGISTRATION]:

При первом подключении к смартфону через Bluetooth, потребуется выполнить сопряжение этих устройств. См. «Настройки сопряжения» (стр. 13).

[DELETE PAIRING REG.]:

Вы можете удалить информацию о вашем смартфоне, зарегистрированном для сопряжения.

[OWN NAME]:

Отображает зарегистрированное имя терминала основного устройства.

CAMERA SETTING

Вы можете изменить следующие настройки для камеры:

[QR CODE SETTINGS] / [PRINT BRIGHTNESS] / [PRINT QUALITY MODE] / [DATE/TIME] / [DATE STAMP] / [言語/LANG.] / [SOUND SET-UP] / [PLAYBACK VOLUME] / [AUTO POWER OFF] / [RESET] (СБРОС) / [FORMAT] / [FIRMWARE UPGRADE]

Описание следующих пунктов см. в «Использование настроек камеры» (стр. 33).

Использование меню просмотра

В меню просмотра можно изменить различные настройки, связанные с воспроизведением.

- 1 Нажмите кнопку MENU/OK на экране просмотра. Откроется меню просмотра.

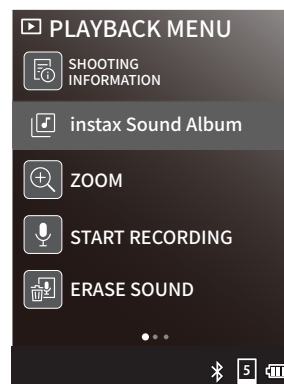

Меню настройки

2 Нажмите , чтобы выбрать элемент для настройки, и нажмите кнопку MENU/OK.

- Описание каждого элемента см. в «Элементы меню просмотра».

3 Измените настройки.

- Нажмите , чтобы изменить настройки.

4 Нажмите кнопку MENU/OK.

Настройки применены, устройство возвращается на предыдущий экран.

■ Элементы меню просмотра

[SHOOTING INFORMATION]

Отображает информацию о параметрах съемки.

[instax Sound Album]

Вы можете создать instax Sound Album™ из записанных изображений. См. «Создание instax Sound Album™ из запечатленных изображений» (стр. 26).

[ZOOM]

См. «Масштабирование изображений» (стр. 22).

[START RECORDING]

Запись звука для добавления к изображениям. В случае изображений с уже записанным звуком звук будет перезаписан (См. стр. 26).

Примечание

Вы не можете записывать звук для следующих данных:









- Изображения, снятые в Layered Photo Mode
- Данные instax Sound Album™

[ERASE SOUND]

Стирание звука с изображений с уже примененным звуком.

- Этот параметр недоступен, если выбрано изображение без записанного звука.

[PRINT HISTORY]

- Отображает до 50 последних распечатанных изображений.
- Выберите изображение и нажмите кнопку  (Печать), чтобы отобразить экран подтверждения. Нажмите  или , чтобы выбрать количество отпечатков, затем нажмите кнопку  (Печать).
- Вы можете очистить историю печати из меню, которое появляется при нажатии . Следуйте приведенной процедуре.
 1. Выберите [ERASE] из меню просмотра.
 2. Нажмите  или , чтобы выбрать [FRAME], [MULTIPLE FRAMES] или [ALL FRAMES] и нажмите кнопку MENU/OK.
 - Если вы выбрали [ALL FRAMES], отобразится экран подтверждения. Выберите [ERASE] и нажмите кнопку MENU/OK, чтобы стереть изображения.
 - Если вы выбрали [FRAME] или [MULTIPLE FRAMES], перейдите к шагу 3.
 3. Нажмите , чтобы выбрать изображение для удаления, и нажмите кнопку MENU/OK.
 4. После выбора всех изображений, которые вы хотите удалить, нажмите кнопку  (Печать).
Выбранные изображения будут удалены.

[IMAGE TRANSFER]

Передаёт напечатанные изображения в приложение.

[AUTO PICTURE TRANSFER]

В режиме [ON] изображения автоматически передаются в приложение. Так как instax Sound Print™ и instax Sound Album™ требуют загрузки данных на сервер, данные будут переданы, даже если установлено значение [OFF].

[ERASE]

Вы можете удалять изображения.

Выберите [FRAME], [MULTIPLE FRAMES] или [ALL FRAMES].





[IMAGE ROTATE]

Отображение изображения, повернутого на 90 градусов.

[COPY]

Копирует изображения с внутренней памяти на карту памяти или наоборот.

Следуйте приведенной процедуре.

1. Выберите [COPY] в меню просмотра и нажмите MENU/OK.
2. Нажмите  или , чтобы выбрать место копирования, затем нажмите кнопку MENU/OK.
3. Выберите [FRAME], [MULTIPLE FRAMES] или [ALL FRAMES] и нажмите кнопку MENU/OK.
Если вы выбрали [MULTIPLE FRAMES], нажмите  или , чтобы выбрать изображение для копирования.
4. Выберите место назначения и нажмите MENU/OK.

Копирование начнется.

[Bluetooth SETTINGS]

Вы можете настроить Bluetooth. Подробнее см. в «[Bluetooth SETTINGS]» (стр. 32).

CAMERA SETTING





Вы можете изменить следующие настройки для камеры:

[QR CODE SETTINGS] / [PRINT BRIGHTNESS] / [PRINT QUALITY MODE] / [DATE/TIME] / [DATE STAMP] / [言語/LANG.] / [SOUND SET-UP] / [PLAYBACK VOLUME] / [AUTO POWER OFF] / [RESET] / [FORMAT] / [FIRMWARE UPGRADE]

Описание следующих пунктов см. в «Использование настроек камеры» (стр. 33).

Использование настроек камеры

Следуйте приведенной ниже процедуре, чтобы изменить настройки с помощью меню настройки.

- 1 На экране съемки или воспроизведения нажмите кнопку MENU/OK.
- 2 Нажмите  или , чтобы выбрать [CAMERA SETTING], затем нажмите кнопку MENU/OK.
- 3 Нажмите  или , чтобы выбрать элемент для настройки, затем нажмите кнопку MENU/OK.
 - Описание каждого элемента см. в «Элементы меню настроек камеры».
- 4 Измените настройки.
 - Нажмите , чтобы изменить настройки.
- 5 Нажмите кнопку MENU/OK.
Настройки применены, устройство возвращается на предыдущий экран.

Меню настройки

■ Элементы меню настроек камеры

[QR CODE SETTINGS]

Измените положение и цвет печати QR-кода, напечатанного на instax Sound Print™ или instax Sound Album™.

Примечание

Для использования instax Sound Print™ и instax Sound Album™ необходимо подключить приложение для смартфона.

[DEFAULT QR CODE POSITION]:

Измените положение QR-кода по умолчанию.

[QR CODE COLOR]:

Измените цвет печати QR-кода.

[LOGO DISPLAY ON QR CODE]:

Настройте, будет ли показан или скрыт логотип QR-кода.

[PRINT BRIGHTNESS]

Вы можете изменить яркость печати.

Выберите из [x1 (standard)] (стандартный), [x1.5 (semi-bright)] (полужаркий), или [x2.0 (bright)] (яркий).

[PRINT QUALITY MODE]

Вы можете изменять качество печати.

Выберите из [instax-Natural Mode™] или [instax-Rich Mode™].

[DATE/TIME]

Установите дату и время.

[DATE STAMP]

Печать даты на изображениях. Выберите [ВЫКЛ.], если не требуется печатать дату на изображениях.

[言語/LANG.]

Установите язык для отображения на ЖК-мониторе.

[SOUND SET-UP]

Настройка громкости системных звуков, затвора и при включении.

Выберите [OFF], если хотите выключить звук.

[PLAYBACK VOLUME]

Установите громкость воспроизведения записанных звуков и видео, созданных с помощью instax Sound Album™.

[AUTO POWER OFF]

Устанавливает время, по истечении которого камера автоматически выключается, если она не используется.

[RESET]

Восстанавливает настройки до значений по умолчанию. Дата и время, установленные в [DATE STAMP], не будут сброшены.

[FORMAT]

Форматирование внутренней памяти камеры или карты памяти. Все сохраненные изображения будут удалены.

[FIRMWARE UPGRADE]

Эта функция обновляет прошивку. Существует два способа обновления прошивки.

Примечание

Для обновления прошивки требуется карта памяти. Просим подготовить карту памяти заблаговременно.

Обновление прошивки

● С помощью приложения для смартфона «instax mini LiPlay™»

1. Вставьте карту памяти в отсек карты памяти фотокамеры.
2. Запустите приложение «instax mini LiPlay™» для смартфона.
3. Коснитесь [☰] в правом верхнем углу экрана
4. Коснитесь [Camera Settings]
5. Коснитесь [Check for Device Firmware Updates]
6. Далее выполните инструкции, отображаемые на экране.

● С помощью фотокамеры

1. Загрузите последнюю прошивку (FPUPDATE.DAT) с веб-сайта FUJIFILM с помощью ПК или другого устройства и скопируйте ее в корневой каталог карты памяти.
2. Вставьте карту памяти со скопированной прошивкой в отсек для карты на фотокамере
3. В меню съемки или меню воспроизведения выберите [CAMERA SETTING], а затем [FIRMWARE UPGRADE].
4. Далее выполните инструкции, отображаемые на экране.

Обзор приложения

Функции, выполняемые подключенным приложением для смартфона

Следующие функции доступны при подключении с помощью приложения «instax mini LiPlay™» для смартфона.

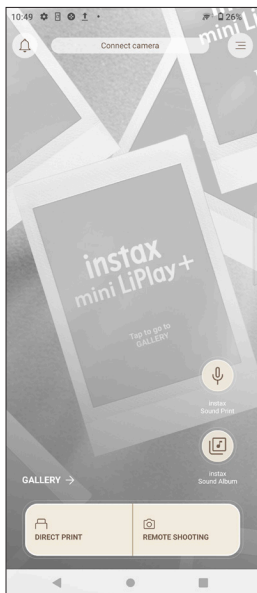

Галерея

Вы можете просматривать изображения и анимационные видео в приложении после печати изображений или миниатюр с камеры. Вы также можете загрузить данные на свой смартфон и повторно распечатать их с помощью камеры.

Примечание

Если вы удалите изображение со звуком с помощью приложения для смартфона, звук больше не будет воспроизводиться, даже если будет прочитан QR-код.

Прямая печать

Передайте фотографию со смартфона на камеру и распечатайте ее с помощью функции печати instax™. До передачи фотографии можно использовать приложение для работы со смартфоном, чтобы перемещать, поворачивать, увеличивать/уменьшать или обрезать снимок.

Удаленная съемка

Фотосъемка с помощью фотокамеры посредством смартфона в качестве удаленного спуска затвора.

instax Sound Print™

Вы можете записывать аудио на изображения, хранящиеся на вашем смартфоне.

Аудиоданные преобразуются в QR-код и распечатываются с камеры. Отсканировав QR-код, напечатанный на распечатке, с помощью смартфона, вы можете воспроизвести и загрузить аудиоклип.

Примечание

Аудио, доступное через QR-код, будет доступно только в течение 2 лет.

instax Sound Album™

Вы можете создавать анимированные видео, выбирая несколько изображений со смартфона, подбирая цвета фона и BGM. Выберите одно изображение для печати, превратите его в QR-код и распечатайте с камеры. Вы можете воспроизвести и загрузить видео, отсканировав QR-код, напечатанный на распечатке, с помощью смартфона.

Примечание

Видео, доступное через QR-код, будет храниться в течение 2 лет.

Установка приложения для смартфона

Пожалуйста, установите приложение instax mini LiPlay™ на свой смартфон, прежде чем выполнять сопряжение.

- Если вы используете смартфон на ОС Android, найдите instax mini LiPlay™ в Google Play Store и установите его.
*Требования к смартфонам на ОС Android: Android Верс. 10.0 или более поздняя версия с установленным приложением магазина Google Play
- Если вы используете смартфон на iOS, найдите приложение instax mini LiPlay™ в App Store и установите его.
*Требования для смартфонов на iOS: версия iOS 16.0 или более поздняя

В зависимости от модели смартфона, существует вероятность, что вы не сможете использовать instax mini LiPlay™, даже если оно установлено и ваш смартфон соответствует вышеуказанным требованиям.

Свежую информацию о системных требованиях можно найти на сайте загрузки приложения instax mini LiPlay™.

- Отсканируйте, чтобы загрузить приложение instax mini LiPlay™ для смартфона



iOS



ОС Android

Сам по себе QR-код текста является зарегистрированным товарным и словесным знаком компании Denso Wave Incorporated.

Поиск и устранение неисправностей

Поиск и устранение неисправностей

Проверьте следующие пункты, прежде чем рассматривать проблему как неисправность. Если проблема не устраняется даже после принятия мер, обратитесь в наш сервисный центр для ремонта или зайдите на указанный ниже веб-сайт.

Веб-сайт FUJIFILM: <https://global.fujifilm.com/>

Если возникает следующая проблема...

Проблема	Возможные причины и способы устранения
Я не могу включить камеру.	Возможно, разряжена батарея. Зарядите камеру.
Батарея быстро разряжается.	При использовании фотокамеры в очень холодных условиях батарея разряжается быстро. Перед съемкой подержите фотокамеру в теплом месте.
Фотокамера выключается во время использования.	Возможно, очень низкий заряд батареи. Зарядите камеру.
Зарядка не начинается.	<ul style="list-style-type: none"> Убедитесь, что штекер адаптера питания USB правильно подключен к розетке. Выключите фотокамеру во время зарядки. Если питание включено, камера не будет заряжаться.
Для зарядки требуется слишком много времени.	При низких температурах зарядка может занять больше времени.
Индикатор автоспуска мигает во время зарядки.	Заряжайте батарею при температуре от +5 °C до +40 °C. Если камера не заряжается в этом температурном диапазоне, пожалуйста, свяжитесь с нашим центром поддержки.
Я не могу фотографировать при нажатии кнопки спуска затвора.	<ul style="list-style-type: none"> Убедитесь, что питание включено. Если уровень заряда батареи низкий, зарядите камеру. Если внутренняя память или карта памяти заполнена, вставьте новую карту памяти или удалите ненужные изображения. Используйте карту памяти, отформатированную в камере. Если контактная поверхность карты памяти (золотистая часть) загрязнена, протрите ее мягкой сухой тканью. Это может привести к повреждению карты памяти. Вставьте новую карту памяти.
Не удается выполнить фокусировку фотокамеры.	Используйте блокировку АФ/АЭ для съемки объектов, на которых трудно сфокусироваться.

Проблема	Возможные причины и способы устранения
Вспышка не срабатывает.	Убедитесь, что настройка подавленной вспышки не была выбрана. Выберите настройку, отличную от настройки подавления вспышки.
Даже если вспышка сработала, изображение темное.	<ul style="list-style-type: none"> Убедитесь, что вы находитесь не слишком далеко от объекта. Выполните съемку в пределах диапазона действия вспышки. Приблизительно от 50 см до 1,5 м. Держите камеру правильно, чтобы не загораживать вспышку пальцами.
Изображение размыто.	<ul style="list-style-type: none"> Если на объективе есть грязь, например, отпечатки пальцев, очистите объектив. Перед фотосъемкой убедитесь, что рамка автофокусировки зеленого цвета.
Камера не работает должным образом.	<ul style="list-style-type: none"> Возможна временная неисправность. Нажмите кнопку перезапуска. Если она по-прежнему работает неправильно, обратитесь в наш сервисный центр для ремонта. Возможно, разряжена батарея. Зарядите камеру.
Картридж с фотобумагой не загружается или не извлекается плавно.	<ul style="list-style-type: none"> Используйте только плёнку FUJIFILM instax™ mini (другие типы не поддерживаются). Совместите желтую отметку на картридже с желтой меткой выравнивания на корпусе фотокамеры, чтобы загрузить фотобумагу.
Пленка застряла внутри камеры и не извлекается.	<ul style="list-style-type: none"> Фотобумага может быть смещена из-за ударов, таких как вибрация или падение. Загрузите новый картридж с фотобумагой. Если фотобумага застряла, выключите фотокамеру и снова включите ее. Если проблема не устраняется, извлеките застрявшую фотобумагу и установите новый картридж с фотобумагой.
Некоторые или все готовые отпечатки имеют белый цвет.	Возможно, дверца для пленки была открыта преждевременно. Не открывайте крышку отсека для пленки до тех пор, пока вся пленка не будет использована; в противном случае пленка засветится и станет белой. Фотобумагу больше нельзя использовать.
Печать неравномерная.	<ul style="list-style-type: none"> Не трясите, не сгибайте, не складывайте и не удерживайте отпечаток сразу после печати. Не загораживайте отверстие для вывода отпечатков.

Технические характеристики

Технические характеристики

■ Функция фотокамеры

Датчик изображения	1/5 типа CMOS-фильтр основных цветов	
Число записанных пикселей	2 560 × 1 920 пикселей	
Носитель информации	Внутренняя память, карта памяти micro SD/micro SDHC (продается отдельно)	
Емкость памяти	Приблизительно 45 изображений при использовании внутренней памяти, приблизительно 850 изображений на 1 ГБ при использовании карты памяти micro SD/micro SDHC	
Способ записи	Соответствует стандарту DCF Exif Ver. 2,3	
Основная Камера	Дистанция фокусировки	f = 28 мм (эквивалент пленки 35 мм)
	Диафрагма	F2.0
	Автофокусировка	Одиночная АФ (с подсветкой автофокусировки)
	Съемочное расстояние	От 10 см до ∞
	Вспышка	Автовспышка/принудительная вспышка/подавленная вспышка Съемочное расстояние со вспышкой: Приблизительно от 50 см до 1,5 м
Селфи камера	Дистанция фокусировки	f = 23 мм (эквивалент пленки 35 мм)
	Диафрагма	F2.2
	Автофокусировка	Без автофокуса (фиксированный фокус)
	Съемочное расстояние	От 41 см до ∞
	Вспышка	Без вспышки
Выдержка	1/4–1/8000 секунды (автоматическое переключение)	
Чувствительность съемки	ISO 100–1600 (автоматическое переключение)	
Управление экспозиции	Программная АЭ	
Exposure (экспозиция)	От –2,0 до +2,0 EV (шаг 1/3 EV)	
Метод замера	256-сегментный экспозамер TTL, мультизамер	
Баланс белого	Auto	
Автоспуск	Приблизительно 2 секунды/ приблизительно 10 секунд	
Эффекты изображения	Фильтры, рамки (все рамки можно менять через приложение)	
Запись звука	Возможность записи звука при съемке или воспроизведении одного изображения. Возможность перезаписи.	

■ Функция печати

Количество отпечатков	10 отпечатков/упаковка
Размер фотобумаги	86 × 54 мм
Размер изображения	62 × 46 мм
Количество печатаемых пикселей	800 × 600 точек
Разрешение печати	12,5 точек/мм (318 dpi, 80 мкм)
Градация печати	Трехцветная автотипия на 256 цветов
Интерфейс	Bluetooth Ver.5.1
Доступный для печати формат изображения	Изображения JPEG, снятые данным устройством Изображения JPEG, PNG, HEIF, хранящиеся на смартфоне.
Время вывода на печать	Приблизительно 13 секунд
Функция печати	Возможность печати изображений, хранящихся во внутренней памяти и на карте памяти
Повторная печать	Повторная печать доступна для изображений из истории печати (до 50)

■ Прочие

Функции, связанные с мобильным приложением	Функция печати изображений со смартфона, функция удаленной съемки, функция передачи данных напечатанных изображений, функция обновления прошивки, функция печати и загрузки на сервер изображений со звуком и анимационным видео. функция передачи рамок, функция передачи фоновой музыки, функция переключения качества печати
ЖК-монитор	3,0-дюймовый цветной ЖК-монитор TFT Количество пикселей: Приблизительно 920 000 точек
Внешний интерфейс	Кабель USB Type-C (только для зарядки)
Источник питания	Литий-ионный аккумулятор (встроенного типа)
Потребляемая мощность	Выключение питания: Приблизительно 0,0 Вт (0,1 мВт)
Функция автоматического выключения питания	5 минут/2 минут/Off * При отключении функции автоматического выключения питания увеличивается энергопотребление изделия.
Функция зарядки	Встроенный аккумулятор
Возможное количество напечатанных изображений	Приблизительно 100 (от полной зарядки) Количество отпечатков зависит от условий использования.
Время зарядки	Приблизительно 2-3 часа Время зарядки зависит от температуры.
Размеры основного блока (без выступающих частей)	83,3 мм × 123,5 мм × 38 мм (включая части объектива)
Вес основного устройства	Приблизительно 265 г (без упаковки пленки, карты micro SD, ручного ремешка)
Условия эксплуатации	Температура: +5 °C до +40 °C Влажность: От 20 до 80 % (без конденсации)
Используемая фотобумага	Фотопленка FUJIFILM instax™ mini (продается отдельно)

*Для повышения производительности приведенные выше технические характеристики могут быть изменены.

ВАЖНАЯ ИНФОРМАЦИЯ ПО ТЕХНИКЕ БЕЗОПАСНОСТИ

ВАЖНАЯ ИНФОРМАЦИЯ ПО ТЕХНИКЕ БЕЗОПАСНОСТИ

Данное изделие разработано с учетом требований техники безопасности, а также для обеспечения безопасной эксплуатации при правильном обращении в соответствии с Руководство пользователя и предоставленными инструкциями. Важно правильно обращаться с изделием и фотобумагой instax™ mini и использовать их только для печати фотографий, как указано в Руководство пользователя и инструкциях к фотобумаге instax™ mini. Для вашего удобства и безопасности следуйте указаниям, приведенным в Руководство пользователя. Также рекомендуется хранить Руководство пользователя в безопасном и легкодоступном месте, чтобы к нему можно было обратиться при необходимости.

ПРЕДУПРЕЖДЕНИЕ

Этот символ указывает на опасность, которая может привести к травме или смерти. Следуйте этим инструкциям.









 При возникновении следующих ситуаций немедленно отключите кабель USB Type-C, выключите камеру и прекратите использование.

- Камера нагревается, из нее идет дым, запах гари или у нее есть признаки неправильной работы.
- В камеру попала вода или посторонние предметы, такие как вода или металл.

 Аккумулятор встроен в камеру: не нагревайте, не бросайте в огонь, не роняйте и не подвергайте ударам. Это может привести к взрыву камеры.

ВНИМАНИЕ!

Указывает на то, что если игнорировать или обращаться с ним неправильно, то это может привести к травме или физическому повреждению.

-  Не разбирайте устройство. Вы можете получить травму.
-  При неисправностях не пытайтесь ремонтировать камеру самостоятельно. Вы можете получить травму.
-  При падении или повреждении с оголением внутренних частей не прикасайтесь к устройству. Обратитесь к своему дилеру FUJIFILM.
-  Не прикасайтесь к деталям или выступающим частям под крышкой отсека для пленки. Вы можете получить травму.
-  Не допускайте попадания влаги и не используйте мокрыми руками. Это может привести к поражению электрическим током.
-  Поскорее отсоединяйте кабель USB Type-C после полной зарядки батареи.
-  Хранить в недоступном для детей месте. Это изделие в руках ребенка может стать причиной травмы.
-  Не накрывайте и не оборачивайте камеру или адаптер переменного тока тканью или одеялом. Это может привести к повышению температуры и деформации корпуса или возгоранию.



Маркировка «CE» означает, что данное изделие соответствует требованиям Европейского Союза (ЕС) в отношении безопасности, здравоохранения, защиты окружающей среды и защиты потребителей. («CE» - это аббревиатура от Conformité Européenne.)

Настоящим FUJIFILM заявляет, что радиооборудование типа FI044 соответствует Директиве 2014/53/ЕС.

Дополнительную информацию см. на веб-сайте ниже:
https://instax.com/support/declaration/#hybrid_cameras

Элементарный уход за фотокамерой

■ Уход за камерой

1. Не открывайте крышку отсека для фотобумаги до тех пор, пока вся фотобумага не будет использована; в противном случае фотобумага засветится и станет белой. Фотобумагу больше нельзя использовать.
2. Камера является хрупким предметом. Не подвергайте воздействию воды, песка или зернистых материалов и не роняйте.
3. Не используйте ремень, предназначенный для мобильных телефонов или других электронных устройств. Такие ремни обычно слишком хрупкие для надежной фиксации камеры. В целях безопасности используйте только ремни, предназначенные для вашей камеры, и применяйте их только по назначению и только согласно инструкциям.
4. Не используйте растворитель, например, разбавитель или спирт, для удаления грязи.
5. Не оставляйте камеру под прямыми солнечными лучами или в местах с высокой температурой, например, внутри автомобиля. Не оставляйте ее в сырых местах на длительное время.
6. Средства от моли, такие как нафталин, могут повлиять на камеру и качество снимков. Примите меры для хранения камеры и снимков в безопасном сухом месте.
7. Имейте в виду, что диапазон температур, в пределах которого можно использовать камеру, составляет от +5 до +40 °C.
8. Будьте предельно осторожны, чтобы печатные материалы не нарушали авторские права, права на изображение, конфиденциальность, прочие права собственности, а также нормы общественной морали. Действия, нарушающие права других лиц, противоречат общественному решению или создающие неудобства, могут повлечь законное наказание или другую правовую ответственность.
9. Эта камера предназначена для бытового пользования. Она не подходит для коммерческой съемки и других применений, где используется большое количество экземпляров.

■ Обращение с ЖК-монитором

Поскольку ЖК-монитор можно легко поцарапать или повредить острыми или твердыми предметами, рекомендуется надевать на него защитную пленку (имеется в продаже).

ВАЖНАЯ ИНФОРМАЦИЯ ПО ТЕХНИКЕ БЕЗОПАСНОСТИ

■ Зарядка батареи

При поставке батарея не заряжена. Полностью зарядите батарею перед использованием.

Зарядите батарею с помощью прилагаемого кабеля USB Type-C. Время зарядки увеличится при температуре окружающей среды ниже +10 °C или выше +35 °C. Не пытайтесь заряжать батарею при температуре выше +40 °C или ниже +5 °C, так как батарея заряжаться не будет.

■ Срок службы батареи

При нормальной температуре батарею можно заряжать примерно 300 раз. Заметное уменьшение времени, в течение которого батарея будет удерживать заряд, указывает на завершение ее срока службы.

■ Внимание: При использовании батареи

Батарея и корпус камеры могут нагреваться после длительного использования. Это штатная ситуация.

■ Знаки соответствия, полученные на камеру, находятся внутри отсека для фотобумаги.

■ Внимание: При печати фотографий



■ Уход за плёнкой instax™ mini и отпечатками

Инструкции по использованию фотобумаги см. на фотобумаге для моментальной печати FUJIFILM instax™ mini. Соблюдайте все инструкции по безопасному и правильному использованию.

1. Храните эту фотобумагу в прохладном месте. Не оставляйте фотобумагу в местах с очень высокой температурой (например, в закрытом автомобиле) на протяжении многих часов.
2. Не прокалывайте, не разрывайте и не режьте фотобумагу instax™ mini. Не используйте поврежденную фотобумагу.
3. При установке картриджа используйте фотобумагу как можно скорее.
4. Если фотобумага хранилась в месте с очень высокой или низкой температурой, доведите ее до комнатной температуры, прежде чем печатать фотографии.
5. Обязательно используйте фотобумагу до истечения срока или до даты годности.
6. Избегайте проверки зарегистрированного в аэропорту багажа и другого сильного рентгеновского освещения. На неиспользуемой фотобумаге может появиться эффект запотевания. Мы рекомендуем проносить камеру и/или фотобумагу на борт самолета в качестве ручной клади. (За дополнительной информацией обращайтесь в тот или иной аэропорт).
7. Избегайте сильного света и храните проявленные снимки в прохладном и сухом месте.
8. Не прокалывайте и не режьте эту фотобумагу, так как в ней содержится небольшое количество едкой пасты (высокощелочной). Не допускайте попадания фотобумаги в рот детей или животных. Также внимательно следите за тем, чтобы паста не касалась кожи или одежды.
9. При попадании из фотобумаги на кожу или одежду пасты немедленно смойте ее большим количеством воды. В случае попадания пасты в глаза или рот, немедленно

промойте пораженный участок обильным количеством воды и обратитесь к врачу. Обратите внимание, что щелочь из фотобумаги остается активной в течение примерно 10 минут после печати фотографии.

10. Не храните фотографии в герметичных пакетах, так как это может вызвать обесцвечивание.
11. Не прикасайтесь к изображению во время проявки.

■ Осторожность при обращении с плёнкой и фотографиями.

Подробные сведения см. в инструкциях и предупреждениях к фотобумаге для моментальной печати FUJIFILM instax™ mini film.

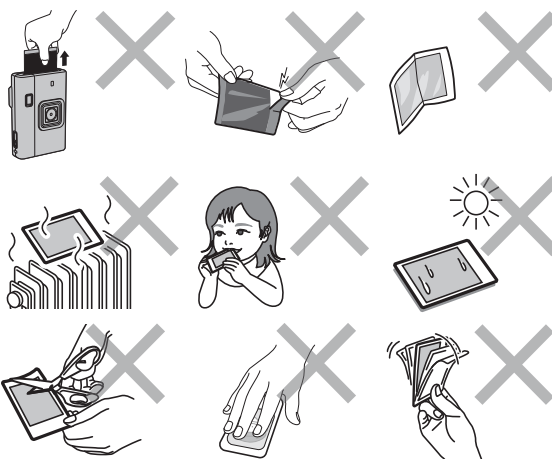

Устройства с Bluetooth®: Предостережения

ВАЖНО: Прочтите следующие замечания перед использованием встроенного Bluetooth-передатчика изделия.

■ Используйте только как часть сети Bluetooth.

FUJIFILM не несет ответственности за ущерб, возникший в результате несанкционированного использования. Не используйте устройства, требующие высокой степени надежности, например, в медицинских приборах или других системах, которые могут прямо или косвенно влиять на человеческую жизнь. При использовании устройства в компьютере и других системах, требующих более высокой степени надежности, чем сети Bluetooth, обязательно соблюдайте все необходимые меры предосторожности для обеспечения безопасности и предотвращения неисправности.

■ Используйте только в той стране, в которой было приобретено устройство.

Данное устройство соответствует нормам, регулирующим устройства Bluetooth в той стране, в которой оно было приобретено. При использовании устройства соблюдайте все местные правила. FUJIFILM не несет ответственности за проблемы, возникающие в результате использования в других юрисдикциях.

■ Данные беспроводной связи (изображения) могут быть перехвачены третьими сторонами.

Безопасность данных, передаваемых по беспроводным сетям, не гарантируется.

■ **Не используйте устройство в местах, подверженных воздействию магнитных полей, статического электричества или радиопомех.**

Не используйте передатчик вблизи микроволновых печей или в других местах, подверженных воздействию магнитных полей, статического электричества или радиопомех, которые могут мешать приему беспроводных сигналов. Могут возникать взаимные помехи, когда передатчик используется вблизи других беспроводных устройств, работающих в диапазоне 2,4 ГГц.

■ **Передатчик Bluetooth работает в диапазоне 2,4 ГГц. Максимальная радиочастотная мощность составляет 5,65 мВт.**

■ **Данное устройство работает на той же частоте, что и промышленные, образовательные и медицинские устройства и беспроводные передатчики.**

Оно также работает на той же частоте, что и лицензионные и специальные нелицензионные низковольтные передатчики, используемые в системах слежения с радиочастотной идентификацией для сборочных линий и других подобных применений.

■ **Чтобы предотвратить помехи в работе вышеуказанных устройств, соблюдайте следующие меры предосторожности.**

Перед использованием данного устройства убедитесь, что передатчик радиочастотной идентификации не работает. Если Вы заметили, что данное устройство вызывает помехи в низковольтных системах слежения с радиочастотной идентификацией, обратитесь к представителю FUJIFILM.

■ **Следующее может быть наказуемо законом:**

- Разборка или модификация данного устройства.
- Удаление ярлыков сертификации устройств.

■ **Информация о товарных знаках**

Словесный знак и логотипы Bluetooth® являются зарегистрированными товарными знаками, принадлежащими Bluetooth SIG, Inc., и любое использование таких знаков компанией FUJIFILM осуществляется по лицензии.



Утилизация электрического и электронного оборудования в частных хозяйствах
Утилизация использованного электрического и электронного оборудования
(Применимо в Европейском Союзе и других европейских странах с отдельными системами сбора отходов)

Этот символ на изделии, в руководстве или на гарантийном талоне и/или на упаковке означает, что данное изделие не допускается утилизировать вместе с бытовыми отходами. Вместо этого его следует отнести в соответствующий пункт сбора для переработки электрического и электронного оборудования.

Обеспечив правильную утилизацию данного изделия, вы можете предотвратить потенциальные негативные последствия для окружающей среды и здоровья человека, которые могут быть вызваны неправильной утилизацией данного изделия.

Переработка материалов поможет сохранить природные ресурсы. За более подробной информацией об утилизации данного изделия обратитесь в местные органы городского управления, службу сбора бытовых отходов или в магазин, где было приобретено изделие.

В странах за пределами ЕС: Если вы хотите утилизировать данное изделие, свяжитесь с местными властями и узнайте о правильном способе утилизации.



Этот символ на батареях или аккумуляторах указывает, что их нельзя утилизировать как бытовые отходы.

Для покупателей в Турции:

ЕЭЗ соответствует Директиве.

Примечания по утилизации фотокамеры

В данной камере используется находящийся внутри него литий-ионный аккумулятор.

При утилизации камеры следуйте местным нормам и руководству по обращению с отходами, чтобы утилизировать ее надлежащим образом.

Для запроса отсканируйте QR-код и обратитесь к разделу с контактной информацией.



Если в этом списке нет вашей страны или региона, обратитесь к местному дистрибьютору.

Извлечение батареи

Утилизируйте батарею в соответствии с инструкциями центра утилизации и местных властей.

- 1 Откройте крышку отсека для фотобумаги и извлеките картридж фотобумаги из камеры.
- 2 Снимите крышку батарейного отсека и извлеките батарею.

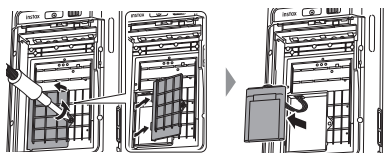

- 3 Аккуратно отсоедините проводку от камеры.

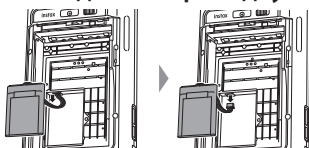

Установка батареи

- 1 Как показано ниже, вставьте разъем в правильном направлении.

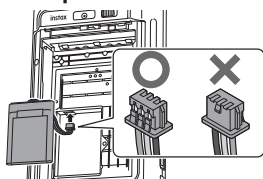

- 2 Вставьте новую батарею в камеру, затем установите крышку батарейного отсека и закрепите ее отверткой.

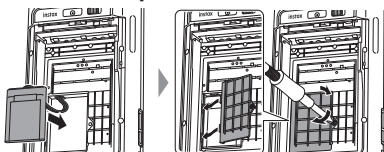

Для получения информации о приобретении сменных батарей обратитесь в сервисный центр, указанный на отдельном листе. Аккумулятор предназначен исключительно для instax mini LiPlay+™.

Информация для отслеживания в Европе

Производитель: FUJIFILM Corporation

7-3, Акасака 9-тэме, Минато-ку, Токио
Япония

Официальный представитель в Европе:

FUJIFILM Europe GmbH

Проспект Бальке-Дюрр 6, 40882 Ратинген
Германия

Импортер в ЕС: FUJIFILM Europe B.V.

Оуденстарт 1, 5047 ТК Тилбург
Нидерланды

product.safety.eu@fujifilm.com

Импортер в Великобритании: FUJIFILM UK Ltd

Fujifilm House, Уитбрэд Уэй,
Бедфорд, Бедфордшир, MK42 0ZE
ВЕЛИКОБРИТАНИЯ

Лицензии Independent JPEG Group (IJG)

Данное программное обеспечение частично основано на творении Independent JPEG Group.

FUJIFILM, instax, instax mini LiPlay, instax Sound Print и instax Sound Album являются зарегистрированными товарными знаками или товарными знаками корпорации FUJIFILM и её дочерних компаний.

© FUJIFILM Corporation, 2025. Все права защищены.

Если у вас есть вопросы об этом продукте, обратитесь к авторизованному дистрибьютору FUJIFILM или посетите сайт ниже.

<https://global.fujifilm.com/>

FUJIFILM

FUJIFILM Corporation

7-3, AKASAKA 9-CHOME, MINATO-KU, TOKYO 107-0052, JAPAN