

FUJIFILM

DIGITAL CAMERA

X-T50

FF240001

Основное руководство

Благодарим Вас за приобретение данного изделия. Внимательно прочтите и изучите данное руководство, прежде чем начать работать с фотокамерой. После прочтения храните руководство в доступном месте, чтобы пользоваться им в будущем.

Последние версии руководств для этого изделия доступны на указанном ниже веб-сайте.

<https://fujifilm-dsc.com/en-int/manual/>



Вышеуказанный веб-сайт, на котором представлены подробные инструкции и материалы, не содержащиеся в этом руководстве, доступен с компьютера, смартфона или планшета. На нем также содержится информация о лицензии на программное обеспечение.





1	Перед началом работы	1
2	Первые шаги	35
3	Фотосъемка и просмотр фотографий	49
4	Запись видеороликов и воспроизведение	83
5	Соединения	91
6	Список меню	105
7	Примечания	133



Содержание

Глава Указатель.....	iii
Прилагаемые принадлежности	viii
Об этом руководстве	ix
Символы и условные обозначения.....	ix
Терминология	ix

1 Перед началом работы **1**

Компоненты фотокамеры.....	2
Табличка с серийным номером.....	4
Регулятор фокусировки (ручка фокусировки).....	4
Диск скорости затвора.....	4
Диск моделирования пленки	5
Кнопка DRIVE.....	7
Диск коррекции экспозиции	7
Рычаг автоматического переключателя выбора режимов	8
Диски управления	9
Индикатор.....	12
ЖК-монитор.....	13
Фокусировка видоискателя.....	13
Информация на дисплее фотокамеры	14
Электронный видоискатель	14
ЖК-монитор.....	16
Выбор режима отображения	18
Регулировка яркости отображения.....	20
Поворот дисплея.....	20
Кнопка DISP/BACK	21
Индивидуальная настройка индикаторов дисплея.....	23
Виртуальный горизонт	25
Использование меню	26
Меню.....	26
Выбор вкладки меню	27

Режим сенсорного экрана.....	28
Сенсорные элементы управления съемкой.....	28
Сенсорные элементы управления в режиме воспроизведения.....	33

2 Первые шаги 35

Присоединение ремешка.....	36
Присоединение объектива.....	37
Установка батареи и карты памяти.....	39
Зарядка аккумулятора.....	41
Включение и выключение фотокамеры.....	44
Настройка основных параметров.....	45
Выбор другого языка.....	48
Изменение времени и даты.....	48

3 Фотосъемка и просмотр фотографий 49

Фотосъемка.....	50
 (АВТО).....	50
Режим P: Программная АЭ.....	53
Режим S: Автоматическая экспозиция с приоритетом выдержки.....	54
Режим A: Автоматическая экспозиция с приоритетом диафрагмы.....	59
Режим M: Ручная экспозиция.....	61
Автофокусировка.....	63
Режим фокусировки.....	64
Параметры автофокусировки (режим АФ).....	65
Выбор точки фокусировки.....	67
Ручная фокусировка.....	71
Проверка фокусировки.....	72
Чувствительность.....	74
АВТО.....	75
Экспомер.....	76
Экспокоррекция.....	77
С (пользовательская настройка).....	78

Блокировка фокуса/экспозиции	79
Другие элементы управления	80
Просмотр фотографий	81
Удаление снимков	82

4 Запись видеороликов и воспроизведение 83

Запись видеороликов	84
Регулировка настроек видео	87
Просмотр видеороликов	88

5 Соединения 91

Обзор	92
Поддерживаемые функции	92
Подключение к смартфонам (Bluetooth)	93
Установка приложений для смартфонов	93
Подключение к смартфону	93
Подключение к смартфонам (USB)	95
Копирование снимков на смартфон	95
Выполнение подключения между фотокамерой и компьютером	98
Использование фотокамеры в качестве веб-камеры	100
Принтеры instax SHARE	101
Установка соединения	101
Печать снимков	102
Обработка файлов RAW	103
Сохранение и загрузка настроек	104
Сохранение и загрузка настроек с помощью компьютера	104

6	Список меню	105
	Меню съемки (фотосъемка)	106
	НАСТРОЙКИ КАЧЕСТВА ИЗОБРАЖЕНИЯ.....	106
	НАСТРОЙКА АФ/МФ.....	108
	НАСТРОЙКА СЪЕМКИ.....	110
	НАСТРОЙКА ВСПЫШКИ.....	112
	НАСТРОЙКИ ВИДЕО.....	113
	Меню съемки (видео)	114
	НАСТРОЙКИ ВИДЕО.....	114
	НАСТРОЙКИ КАЧЕСТВА ИЗОБРАЖЕНИЯ.....	116
	НАСТРОЙКА АФ/МФ.....	117
	НАСТРОЙКА ЗВУКА.....	119
	НАСТРОЙКА ТАЙМКОДА.....	120
	Меню просмотра	121
	Меню настройки.....	122
	ПОЛЬЗОВАТЕЛЬСКИЕ НАСТРОЙКИ.....	122
	НАСТР-КА ЗВУКА.....	123
	НАСТР-КА ДИСПЛЕЯ.....	124
	НАСТРОЙКА КНОПОК / ДИСКОВ.....	126
	УПР-Е ПИТАНИЕМ.....	127
	НАСТР.СОХР.ДАННЫХ.....	128
	Меню настройки сети/USB.....	129
7	Примечания	131
	В целях безопасности.....	132

Прилагаемые принадлежности

В комплект фотокамеры входит следующее:

- Аккумулятор NP-W126S
- USB кабель (примерно 0,6 м)
- Защитная крышка (поставляется прикрепленной к фотокамере)
- Плечевой ремень
- Адаптер для наушников



Батарея питания поставляется незаряженной. Перед использованием фотокамеры зарядите батарею (📖 41).



- Если Вы приобрели объектив в комплекте, убедитесь, что объектив входит в комплект.
- Адаптер для наушников преобразует разъем USB типа C в гнездо для наушников $\varnothing 3,5$ мм.
- Посетите указанный ниже веб-сайт для получения информации о программном обеспечении, доступном для вашей фотокамеры.
<https://fujifilm-x.com/support/compatibility/cameras/>

Об этом руководстве

Данное руководство содержит инструкции для использования Вашей цифровой фотокамеры FUJIFILM X-T50. Обязательно прочтите и поймите содержание руководства, прежде чем продолжить.

Символы и условные обозначения

В данном руководстве используются следующие символы:



Информация, которую следует прочитать, чтобы предотвратить повреждение продукта.



Дополнительная информация, которая может быть полезна при использовании изделия.



Страницы, на которых можно найти соответствующую информацию.

Пункты меню и другие надписи на дисплеях показаны **жирным шрифтом**. Иллюстрации показаны только для наглядности; рисунки могут быть упрощены в то время, как снимки не обязательно сделаны с помощью данной модели фотокамеры, описанной в настоящем руководстве.

Терминология

Дополнительные карты памяти SD, SDHC и SDXC, которые фотокамера использует для хранения фотографий, называются «картами памяти». Электронный видеискатель может называться «ЭВ», а ЖК-монитор - «ЖКМ». Смартфоны и планшеты называются «смартфонами».

Перед началом работы

1

Компоненты фотокамеры

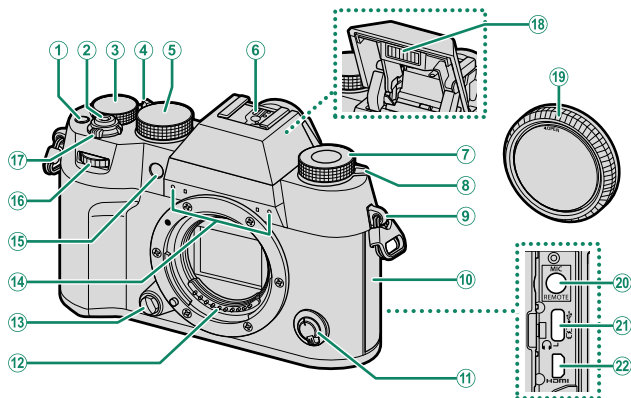

- | | |
|---|---|
| ① Кнопка Fn1 | ⑬ Кнопка освобождения объектива..... 37 |
| ② Кнопка спуска затвора | ⑭ Микрофон 84 |
| ③ Диск коррекции экспозиции..... 7, 77 | ⑮ Вспомогательная подсветка АФ
Индикатор автоспуска
Сигнальный свет |
| ④ Рычаг автоматического
переключателя выбора режимов 8 | ⑯ Передний диск управления..... 9 |
| ⑤ Диск регулировки выдержки
..... 4, 53, 54, 59, 61 | ⑰ Переключатель ON/OFF 44 |
| ⑥ «Горячий башмак» | ⑱ Вспышка |
| ⑦ Диск моделирования пленки..... 5 | ⑲ Защитная крышка 37 |
| ⑧ ⚡ рычаг (встроенной вспышки) | ⑳ Разъем микрофона/дис.сп. (ø3,5 мм)
..... 58, 86 |
| ⑨ Зажим для ремня..... 36 | ㉑ Разъем USB (mini-C)..... 41 |
| ⑩ Крышка разъема | ㉒ Микроразъем HDMI (mini D) |
| ⑪ Селектор режима фокусировки 64 | |
| ⑫ Сигнальные контакты объектива | |

- ⚠ ⑳ Для использования дополнительного пульта дистанционного спуска RR-100 необходим адаптер сторонних производителей для преобразования трехконтактного разъема ø2,5 мм в трехконтактный разъем ø3,5 мм.
- ㉒ Используйте HDMI-кабель длиной не более 1,5 м.

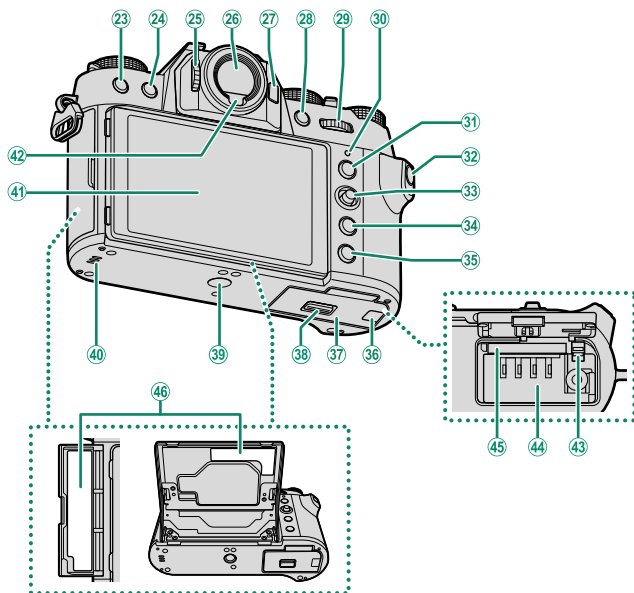

- | | | | | | |
|----|--|----------------|----|---|------------|
| 23 | Кнопка DRIVE | 7 | 35 | Кнопка DISP (дисплей)/ BACK | 21 |
| | Кнопка (удалить)..... | 82 | 36 | Кнопка (Bluetooth)..... | 93 |
| 24 | кнопка (воспроизведение)..... | 81 | 37 | Крышка кабельного канала для преобразователя постоянного тока | |
| 25 | Управление диоптрийной поправкой..... | 13 | 38 | Крышка батарейного отсека..... | 39 |
| 26 | Электронный видоискатель (EVF)..... | 14, 18, 20, 28 | 39 | Защелка крышки отсека батареи..... | 39 |
| 27 | Кнопка Fn2 | | 40 | Гнездо для штатива | |
| 28 | Кнопка AFON | 80 | 41 | Динамик..... | 88 |
| 29 | Задний диск управления..... | 9 | 42 | ЖК-монитор..... | 13, 16, 18 |
| 30 | Индикационная лампа..... | 12 | 43 | Сенсорный экран..... | 28 |
| | Сигнальный свет | | 44 | Датчик видоискателя..... | 19 |
| 31 | Кнопка AEL (блокировка экспозиции)..... | 80 | 45 | Защелка батареи..... | 40 |
| 32 | Кнопка Q (быстрое меню) | | 46 | Батарейный отсек..... | 39 |
| 33 | Регулятор фокусировки (ручка фокусировки)..... | 4, 67 | | Слот для карты памяти..... | 39 |
| 34 | Кнопка MENU/OK | 26 | | Табличка с серийным номером..... | 4 |

Табличка с серийным номером

Не удаляйте табличку с серийным номером, на которой указаны идентификационный CMIIT ID, серийный номер и другая важная информация.

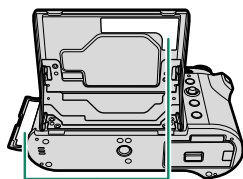

Табличка с серийным номером

Регулятор фокусировки (ручка фокусировки)

Наклоните или нажмите ручку фокусировки, чтобы выбрать зону фокусировки. Ручку фокусировки также можно использовать для навигации по меню.

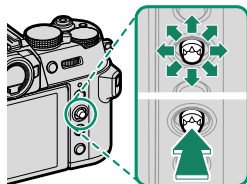

- Чтобы выбрать функцию, выполняемую регулятором фокусировки, нажмите и удерживайте центральную часть регулятора или используйте **НАСТРОЙКА КНОПОК / ДИСКОВ > НАСТРОЙКА РЫЧАГА ФОКУСИРОВКИ**.
- С помощью **НАСТРОЙКА AF/MF > ЗАКОЛЬЦЕВАТЬ ВЫБОР ТОЧКИ ФОКУСА** выберите, будет ли выбор зоны фокусировки ограничен рамками дисплея или «закольцовываться» от одного края дисплея до другого.

Диск скорости затвора

Диск скорости затвора используется, чтобы выбрать скорость затвора.

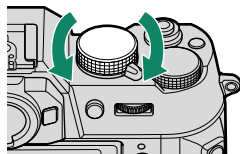

Диск моделирования пленки



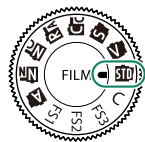



Поверните диск моделирования пленки и установите нужный значок напротив указателя, чтобы настроить режим моделирования пленки.



Диск моделирования пленки	Описание
STD PROVIA/СТАНДАРТ V Velvia/ЯРКИЙ S ASTIA/МЯГКИЙ C CLASSIC CHROME RA REALA ACE N КЛАССИЧЕСКИЙ Негатив NN НОСТАЛЬГИЧЕСКИЙ Негатив A ACROS	<p>Снимайте в одном из режимов моделирования пленки. При съемке в режиме A ACROS настройте фильтр в НАСТРОЙКИ КАЧЕСТВА ИЗОБРАЖЕНИЯ > НАСТРОЙКИ МОДЕЛИРОВАНИЯ ПЛЕНКИ.</p>
FS1 FS2 FS3	<p>Снимайте в режиме моделирования пленки, установленном в НАСТРОЙКИ КАЧЕСТВА ИЗОБРАЖЕНИЯ > НАСТРОЙКИ МОДЕЛИРОВАНИЯ ПЛЕНКИ. Отдельные настройки имеются для фотосъемки и видеозаписи.</p>
C (пользовательская настройка)	<p>Снимайте в режиме моделирования пленки, установленном в НАСТРОЙКИ КАЧЕСТВА ИЗОБРАЖЕНИЯ > ИМИТАЦИЯ. ПЛЕНКИ или в МОДЕЛИРОВ. ПЛЕНКИ без настройки моделирования пленки с помощью диска моделирования пленки. Настройку моделирования пленки можно изменить с помощью диска управления (126).</p>









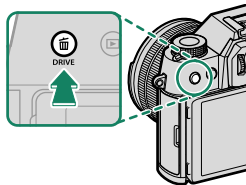

Следующие настройки действительны только в том случае, если диск моделирования пленки установлен в положение **C**.

- Настройки  **НАСТРОЙКИ КАЧЕСТВА ИЗОБРАЖЕНИЯ > ИМИТАЦИЯ. ПЛЕНКИ** или  **МОДЕЛИРОВ. ПЛЕНКИ**
- Настройки моделирования пленки в меню **Q**
- Настройки с помощью функциональных кнопок, которым присвоена функция моделирования пленки
- Настройки  **ИМИТАЦИЯ. ПЛЕНКИ**, сохраненные в  **НАСТРОЙКИ КАЧЕСТВА ИЗОБРАЖЕНИЯ >  РЕД/СОХР.ПОЛ.НАСТР** или в  **НАСТРОЙКИ ВИДЕО >  РЕД/СОХР.ПОЛ.НАСТР**

Кнопка DRIVE

При нажатии кнопки **DRIVE** отобразится меню режима привода, в котором можно выбрать следующие режимы привода.



Режим		Режим	
	Одиночный кадр	BKT	Брекетинг
	Быстрая серия		HDR
	Низкоскоростная серия		Мультиэкспозиция
	БРЕКЕТИНГ ПО ISO	Adv.	Adv. Режим
	БАЛ.БЕЛ. ВКТ		Видеоролик

Диск коррекции экспозиции

Поверните диск, чтобы выбрать величину коррекции экспозиции.

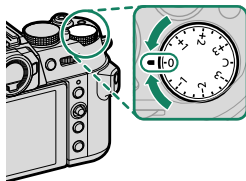

Рычаг автоматического переключателя выбора режимов

Переключите между автоматический и ручными режимами.

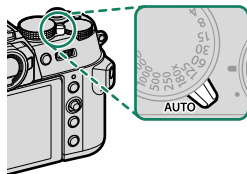

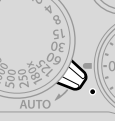
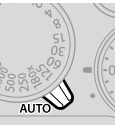

Положение	Режим	
	Выберите из режимов P (АЭ программа), S (АЭ приоритет затвора), A (АЭ приоритет диафрагмы) и M (ручной). Отрегулируйте выдержку и диафрагму при помощи переключения программы (режим P) или установите выдержку и/или диафрагму вручную (режимы S , A и M).	53, 54, 59, 61
	Авторежим. Фотокамера регулирует настройки автоматически согласно опции, выбранной вращением переднего диска управления. Выберите из режимов, подходящих для определенных типов объектов съемки, или выберите AUTO , чтобы фотокамера сама автоматически подобрала режим для объекта съемки. Выбор сцены не доступен в режимах измененной скорости затвора ISO , WB , BKT и HDR .	50

 На настройки фотокамеры могут распространяться ограничения в зависимости от режима и условий съемки.

Диски управления

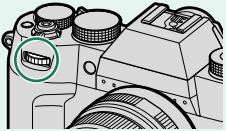
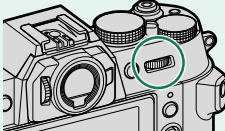
Поверните или нажмите на диски управления, чтобы:

	Передний диск управления	Задний диск управления
 <p>Поверните</p>	 <ul style="list-style-type: none"> • Выберите вкладки или страницу меню с помощью меню • Отрегулировать диафрагму • Выберите сцену (автоматический режим) • Выберите режим моделирования пленки • Отрегулируйте коррекцию экспозиции • Отрегулируйте чувствительность • Просматривать другие снимки во время воспроизведения 	 <ul style="list-style-type: none"> • Выделите пункты меню • Выбрать нужную комбинацию скорости затвора и диафрагмы (программный сдвиг) • Выбрать скорость затвора • Отрегулируйте коррекцию экспозиции • Отрегулировать настройки в быстром меню • Выбрать размер фокусирующей рамки • Уменьшите или увеличьте изображение при полнокадровом просмотре • Уменьшите или увеличьте изображение при многокадровом просмотре
 <p>Нажмите</p>	<ul style="list-style-type: none"> • Выберите функции переднего диска управления (10). • Нажмите и удерживайте для установки значения, выбранного для НАСТРОЙКА КНОПОК / ДИСКОВ > НАСТР.ДИСКА УПР. в меню НАСТРОЙКА (настройка) 	<ul style="list-style-type: none"> • Увеличьте активную точку фокусировки* • Нажмите и удерживайте, чтобы выбрать дисплей фокусировки ручного режима фокусировки • Увеличить в активной точке фокусировки во время воспроизведения

* Доступно, только если параметр **ПРОВЕРКА ФОКУСА** назначен функциональной кнопке.

 Направление вращения дисков управления можно выбрать с помощью **НАСТРОЙКА КНОПОК/ДИСКОВ > НАПРАВ. ДИСКА УПРАВЛЕНИЯ.**

Выбор функции переднего диска управления

Нажмите на центр переднего диска управления во время съемки, чтобы выбрать функцию, присвоенную в **НАСТРОЙКА КНОПОК / ДИСКОВ > НАСТР.ДИСКА УПР.**

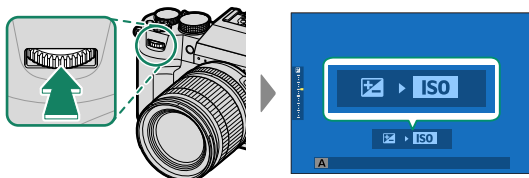

Можно присвоить следующие функции.

Функция	Описание
S.S. (ВЫБОР ПРОГРАММЫ)	Выбор выдержки. Программный сдвиг возможен в режиме P .
АПЕРТУРА	Настройка диафрагмы, когда выбран режим диафрагмы A (автоматически) и НАСТРОЙКА КНОПОК / ДИСКОВ > УСТ. КОЛЬЦА АПЕРТУРЫ (A) установлено на КОМАНДА или если объектив не оснащен кольцом диафрагмы.
КОМПЕНСАЦИЯ ЭКСПОЗИЦИИ	Настройка компенсации экспозиции, когда диск компенсации экспозиции установлен в положение C .
ISO	Настройка чувствительности.
МОДЕЛИРОВ. ПЛЕНКИ	Выбор режима моделирования пленки, когда диск моделирования пленки установлен в положение C .

- Выбор **МОДЕЛИРОВ. ПЛЕНКИ** или **АВТОМАТИЧЕСКИЕ НАСТРОЙКИ**, когда рычаг автоматического переключателя выбора режимов находится в положении **AUTO** (52).
- В зависимости от режима съемки или режима работы затвора некоторые функции не могут быть присвоены или могут быть недоступны, даже если они были присвоены.

Выбор функции заднего диска управления

Значения функций, присвоенных с помощью **УПР. ЗАД. КОМ.** в **НАСТРОЙКА КНОПОК / ДИСКОВ > НАСТР.ДИСКА УПР.**, можно изменить с помощью заднего диска управления во время съемки. Дисту можно присвоить следующие функции.

Функция	Описание
S.S. (ВЫБОР ПРОГРАММЫ)	Выбор выдержки. Программный сдвиг возможен в режиме P .
АПЕРТУРА	Настройка диафрагмы, когда выбран режим диафрагмы A (автоматически) и НАСТРОЙКА КНОПОК / ДИСКОВ > УСТ. КОЛЬЦА АПЕРТУРЫ (A) установлено на КОМАНДА или если объектив не оснащен кольцом диафрагмы.
КОМПЕНСАЦИЯ ЭКСПОЗИЦИИ	Настройка компенсации экспозиции, когда диск компенсации экспозиции установлен в положение C .
ISO	Настройка чувствительности.
МОДЕЛИРОВ. ПЛЕНКИ	Выбор режима моделирования пленки, когда диск моделирования пленки установлен в положение C .



- Функция автоматически переключается на **КОМПЕНСАЦИЯ ЭКСПОЗИЦИИ**, когда рычаг автоматического переключателя выбора режимов приводится в положение **AUTO**.
- В зависимости от режима съемки или режима работы затвора некоторые функции не могут быть присвоены или могут быть недоступны, даже если они были присвоены.

Индикатор

Состояние фотокамеры показано индикатором.

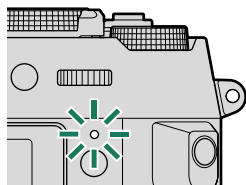

Индикаторная лампа	Состояние фотокамеры
Горит зеленым	Фокус заблокирован.
Мигает зеленым	Предупреждение о фокусировке или низкой скорости затвора. Можно делать снимки.
Мигает зеленым и оранжевым	<ul style="list-style-type: none">• Фотокамера включена: выполняется запись снимков или отображается снимок, который нужно подтвердить после съемки, когда любой параметр, кроме ОТКЛ выбран для НАСТР-КА ДИСПЛЕЯ > ОТОБР. ИЗОБ. (можно делать дополнительные снимки).• Фотокамера выключена: Загрузка изображений на смартфон или планшет.*
Горит оранжевым	Запись изображений. В данное время нельзя делать дополнительные снимки.
Мигает оранжевым	Вспышка заряжается. Вспышка не сработает во время съемки.
Мигает красным	Ошибка объектива или памяти.

* Отображается, только если снимки выбраны для загрузки.



- На дисплее также могут отобразиться предупреждающие сообщения.
- Индикатор остается выключенным, когда вы приближаете видоискатель к глазу.
- Параметр **НАСТРОЙКИ ВИДЕО > ИНДИКАЦИЯ ЗАПИСИ** можно использовать для выбора лампы (индикаторной или вспомогательной подсветки АФ), которая загорается во время видеозаписи, и будет ли лампа мигать или гореть постоянно.
- Индикатор мигает зеленым, когда дисплеи выключены во время съемки с интервальным таймером.

ЖК-монитор

ЖК-монитор можно наклонить для обеспечения комфортного просмотра, но будьте внимательны и не прикасайтесь к проводам и не зажимайте пальцы или другие объекты за монитором. Прикосновение к проводам может привести к сбою в работе фотокамеры.

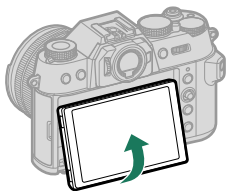

 ЖК-монитор также функционирует как сенсорный экран, который можно использовать для:

- Сенсорной фотосъемки (📖 29)
- Выбора области фокусировки (📖 28)
- Выбора функций (📖 31)
- Оптимиз.управл.видео 🎧👉 (📖 30)
- Просмотр (📖 33)

Фокусировка видоискателя

Если индикаторы, отображаемые в видоискателе, размыты, приблизьте глаз вплотную к видоискателю и поверните регулятор регулировки диоптрий, пока изображение не станет четким.

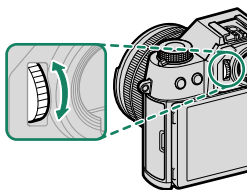

Информация на дисплее фотокамеры

В данном разделе перечислены индикаторы, которые могут отображаться во время съемки.

! Для наглядности дисплеи отображаются со всеми горящими индикаторами.

Электронный видеодискатель

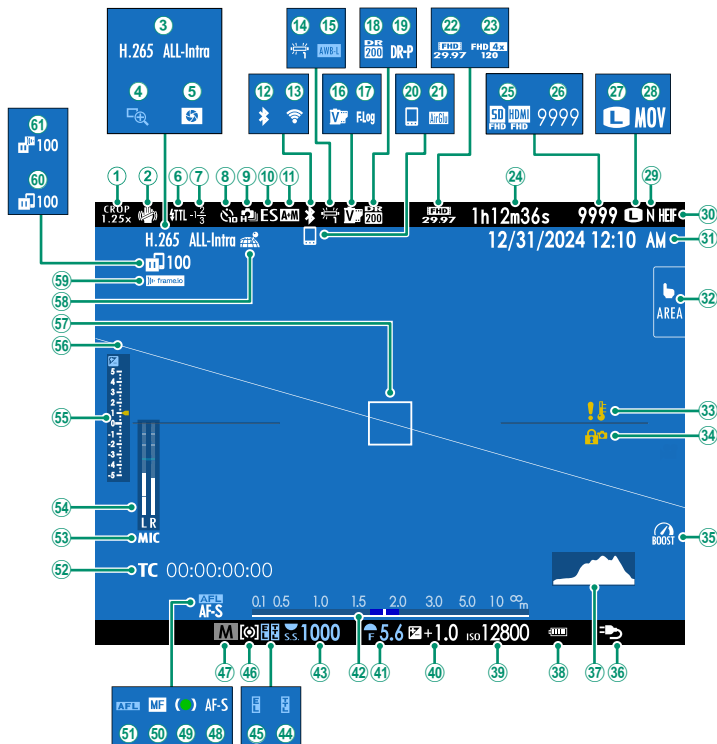

① Коэффициент кадрирования.....114	③① Дата и время.....45, 48, 122
② Режим IS ²111	③② Режим сенсорного экрана.....28, 109
③ Сжатие видео.....114	③③ Предупреждение о температуре.....40
④ Проверка фокусировки.....73, 109	③④ Блокировка управления ³127
⑤ Предварительный просмотр глубины резко изображаемого пространства72	③⑤ Режим усиления.....127
⑥ Режим вспышки (TTL)	③⑥ Источник питания.....43
⑦ Коррекция вспышки	③⑦ Гистограмма.....24
⑧ Индикатор автоспуска.....110, 114	③⑧ Уровень заряда батареи
⑨ Режим непрерывной съемки	③⑨ Чувствительность.....74
⑩ Тип затвора.....110	④① Экспокоррекция.....77
⑪ Индикатор АФ+РФ ²109	④② Диафрагма.....59, 61
⑫ ВКЛ/ВЫКЛ Bluetooth	④③ Индикатор расстояния ²72
⑬ Беспроводное соединение	④④ Скорость затвора.....54, 61
⑭ Баланс белого.....106	④⑤ Блокировка TTL.....112
⑮ Блокировка АББ.....127	④⑥ Блокировка АЭ.....80, 127
⑯ Моделирование пленки.....106	④⑦ Экспозамер.....76
⑰ Запись F-Log/HLG.....114	④⑧ Режим съемки.....50
⑱ Динамический диапазон.....107	④⑨ Режим фокусировки ²64
⑲ Приоритет D-диапазона.....107	⑤① Индикатор ручной фокусировки ²64, 71
⑳ Модуль Bluetooth.....93	⑤② Блокировка АФ.....80, 127
㉑ Соединение AirGlu BT	⑤③ Временной код.....120
㉒ Режим видео.....84, 114	⑤④ Входной канал микрофона
㉓ Индикатор записи с высокой скоростью114	⑤⑤ Уровень записи ²119
㉔ Доступное время записи/истекшее время записи.....84	⑤⑥ Индикатор экспозиции.....61, 77
㉕ Место сохранения видеозаписей.....114	⑤⑦ Виртуальный горизонт.....25
㉖ Количество доступных кадров ¹	⑤⑧ Фокусировочная рамка.....67, 79
㉗ Размер изобр.....106	⑤⑨ Состояние загрузки данных о местоположении.....93, 128
㉘ Формат файла.....114	⑤⑩ Состояние соединения Frame.io.....129
㉙ Качество изобр.....106	⑥① Состояние передачи изображения93, 129
③① Формат HEIF.....106	⑥② Выполнение загрузки на Frame.io.....129

1 Отображается «9999» при наличии места для более 9999 кадров.

2 Не отображается, если **ВКЛ** выбрано для **НАСТР-КА ДИСПЛЕЯ > РЕЖИМ БОЛЬШИХ ИНДИК. (EVF)**.

3 Отображается, когда элементы управления заблокированы нажатием и удерживанием кнопки **MENU/OK**. Блокировку управления можно выключить, нажав и удерживая кнопку **MENU/OK** еще раз.

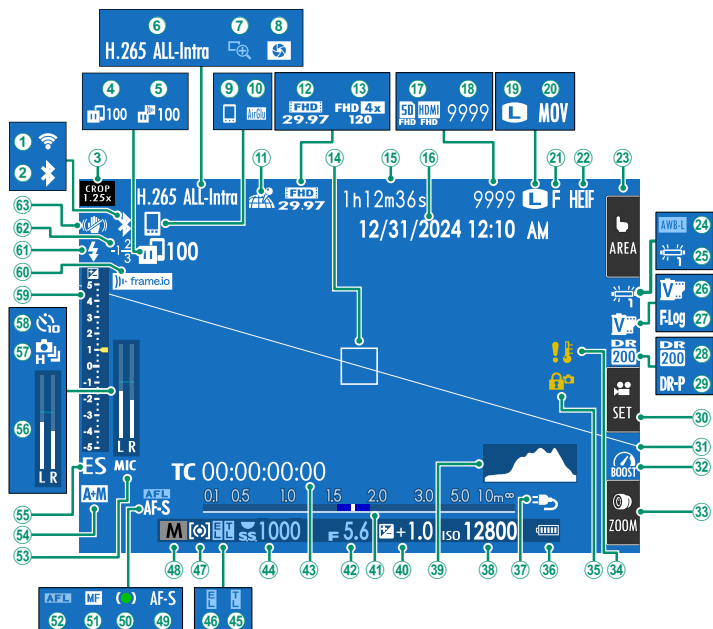

① Беспроводное соединение	③① Оптимиз.управл.видео ³30
② ВКЛ/ВЫКЛ Bluetooth	③② Виртуальный горизонт.....25
③ Коэффициент кадрирования.....114	③③ Режим усиления.....127
④ Состояние передачи изображения93, 129	③④ Сенсорное масштабирование ³32
⑤ Выполнение загрузки на Frame.io.....129	③⑤ Предупреждение о температуре.....40
⑥ Сжатие видео.....114	③⑥ Блокировка управления ⁴127
⑦ Проверка фокусировки.....73, 109	③⑦ Уровень заряда батареи
⑧ Предварительный просмотр глубины резко изображаемого пространства72	③⑧ Источник питания.....43
⑨ Модуль Bluetooth.....93	③⑨ Чувствительность.....74
⑩ Соединение AirGlu BT	③⑩ Гистограмма.....24
⑪ Состояние загрузки данных о местоположении.....93, 128	④① Экспокоррекция.....77
⑫ Режим видео.....84, 114	④② Индикатор расстояния ²72
⑬ Индикатор записи с высокой скоростью114	④③ Диафрагма.....59, 61
⑭ Фокусировочная рамка.....67, 79	④④ Временной код.....120
⑮ Доступное время записи/истекшее время записи.....84	④⑤ Скорость затвора.....54, 61
⑯ Дата и время.....45, 48, 122	④⑥ Блокировка TTL.....112
⑰ Место сохранения видеозаписей.....114	④⑦ Блокировка АЭ.....80, 127
⑱ Количество доступных кадров ¹	④⑧ Экспомер.....76
⑲ Размер изобр.....106	④⑨ Режим съемки.....50
⑳ Формат файла.....114	⑤① Индикатор фокусировки ²64
㉑ Качество изобр.....106	⑤② Индикатор ручной фокусировки ²64, 71
㉒ Формат HEIF.....106	⑤③ Блокировка АФ.....80, 127
㉓ Режим сенсорного экрана ³28, 109	⑤④ Входной канал микрофона
㉔ Блокировка АББ.....127	⑤⑤ Индикатор АФ+РФ ²109
㉕ Баланс белого.....106	⑤⑥ Тип затвора.....110
㉖ Моделирование пленки.....106	⑤⑦ Уровень записи ²119
㉗ Запись F-Log/HLG.....114	⑤⑧ Режим непрерывной съемки
㉘ Динамический диапазон.....107	⑤⑨ Индикатор автоспуска.....110, 114
㉙ Приоритет D-диапазона.....107	⑥① Индикатор экспозиции.....61, 77
	⑥② Состояние соединения Frame.io.....129
	⑥③ Режим вспышки (TTL)
	⑥④ Коррекция вспышки
	⑥⑤ Режим IS ²111

1 Отображается «9999» при наличии места для более 9999 кадров.

2 Не отображается, если **ВКЛ** выбрано для **НАСТР-КА ДИСПЛЕЯ > РЕЖИМ БОЛЬШИХ ИНДИК. (LCD)**.

3 Доступ к функциям фотокамеры также можно получить с помощью сенсорных элементов управления.

4 Отображается, когда элементы управления заблокированы нажатием и удерживанием кнопки **MENU/OK**. Блокировку управления можно выключить, нажав и удерживая кнопку **MENU/OK** еще раз.

Выбор режима отображения

С помощью **НАСТР-КА ДИСПЛЕЯ > НАСТРОЙКА РЕЖИМА ОТОБРАЖЕНИЯ** выберите один из следующих режимов отображения. Вы можете выбрать отдельные режимы отображения для съемки и просмотра.



Вы также можете присвоить функцию **НАСТРОЙКА РЕЖИМА ОТОБРАЖЕНИЯ** функциональной кнопке и использовать ее для переключения между видеоискателем и ЖК-дисплеем.



СЪЕМКА

Опция	Описание
 ДАТ.ВИД.	Если приложить видеоискатель к глазу, видеоискатель включается, а ЖК-монитор выключается; если убрать видеоискатель от глаза, видеоискатель выключается, а ЖК-монитор включается.
 ТОЛЬКО ДИСПЛЕЙ	ЖК-монитор включен, видеоискатель выключен.
 ТОЛЬКО EVF	Видоискатель включен, ЖК-монитор выключен.
 ТОЛЬКО EVF + 	Если приложить видеоискатель к глазу, то видеоискатель включается; если убрать видеоискатель от глаза, видеоискатель выключается. ЖК-монитор остается выключенным.
 ДАТЧИК ГЛАЗА + ДИСПЛЕЙ	Видоискатель включается, когда Вы прикладываете глаз к видеоискателю во время съемки, но после того, как Вы убираете глаз от видеоискателя после съемки, для отображения изображений используется ЖК-монитор. Параметры, выбранные для НАСТР-КА ДИСПЛЕЯ > ОТОБР. ИЗОБ. , применяются к отображению на ЖК-дисплее. Эту настройку нельзя выбрать при съемке видеороликов.



Перейдите к **НАСТР-КА ДИСПЛЕЯ > НАСТРОЙКА РЕЖИМА ОТОБРАЖЕНИЯ > СЪЕМКА** в меню настройки и нажмите кнопку **Q**, чтобы выбрать доступные режимы отображения.

ВОСПРОИЗВЕДЕНИЕ

Опция	Описание
 ДАТ.ВИД.	Если приложить видоискатель к глазу, видоискатель включается, а ЖК-монитор выключается; если убрать видоискатель от глаза, видоискатель выключается, а ЖК-монитор включается.
 ТОЛЬКО ДИСПЛЕЙ	ЖК-монитор включен, видоискатель выключен.
 ТОЛЬКО EVF	Видоискатель включен, ЖК-монитор выключен.

Датчик видоискателя

- Датчик видоискателя может реагировать на другие объекты, кроме глаз или света, направленного непосредственно на датчик.
- Датчик глаза недоступен, когда ЖК-дисплей наклонен.

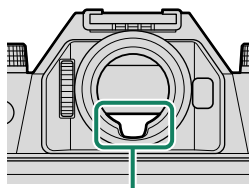

Датчик видоискателя

Регулировка яркости отображения

Яркость и насыщенность видоискателя и ЖК-монитора можно регулировать, используя элементы в меню **НАСТР-КА ДИСПЛЕЯ**. Выберите **ЯРК.ВИДОИСКАТЕЛЯ** или **ЦВЕТ EVF** для регулировки яркости или насыщенности видоискателя, **ЯРК. ЖК** или **ЦВЕТ LCD** для выполнения этих же операций для ЖК-монитора.

1 Поворот дисплея

Когда выбрана опция **ВКЛ** для **НАСТР-КА ДИСПЛЕЯ > АВТОПОВОРОТ ДИСПЛЕЯ**, индикаторы в видоискателе и на ЖК-мониторе автоматически поворачиваются, чтобы соответствовать ориентации фотокамеры.

Кнопка DISP/BACK

Кнопка **DISP/BACK** служит для управления отображением индикаторов в видоискателе и на ЖК-мониторе.

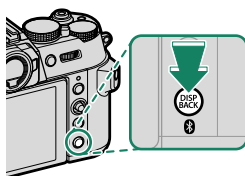

 Индикаторы для EVF и LCD следует выбирать отдельно. Чтобы выбрать экран EVF, посмотрите в видоискатель, используя кнопку **DISP/BACK**.

Видоискатель

Стандартные индикаторы

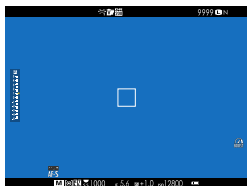

*На весь экран
(без индикаторов)*



ЖК-монитор

Стандартные индикаторы

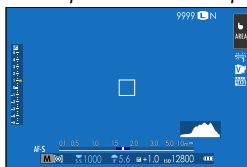

Без индикаторов



Отображение информации
(только фотосъемка)

Индивидуальная настройка индикаторов дисплея

Чтобы выбрать пункты, показанные на экране стандартных индикаторов:

1 Выберите **ОТОБР. ПОЛЬЗ.НАСТР.**

Выберите **НАСТР-КА ДИСПЛЕЯ > ОТОБР. ПОЛЬЗ.НАСТР.** в меню настройки.

2 Выберите пункты.

Выделите пункты и нажмите **MENU/OK** для того, чтобы выбрать или отменить выбор.

- РАМКА КАДРИР.
- ФОКУСИРОВОЧНАЯ РАМКА
- ИНДИКАТОР ФОКУСА
- ИНДИКАТОР РАССТ. AF
- ИНДИКАТОР РАССТ. MF
- ГИСТОГРАММА
- ПРЕДУПРО ПЕРЕСВ.НА ЭКРАНЕ
- РЕЖИМ СЪЕМКИ
- ДИАФР./СКОР.ЗАТВ/ISO
- ОБЩАЯ ИНФОРМАЦИЯ
- Компенс. выдержки (число)
- ШКАЛА ЭКСП.
- РЕЖИМ ФОКУСИРОВКИ
- ЭКСПОЗАМЕР
- ТИП ЗАТВОРА
- ВСПЫШКА
- РЕЖИМ НЕПРЕРЫВНОЙ СЪЕМКИ
- РЕЖ. ДВОЙНОЙ СТАБ.
- РЕЖИМ СЕНСОРНОГО ЭКРАНА
- БАЛАНС БЕЛОГО
- МОДЕЛИРОВ. ПЛЕНКИ
- ДИНАМИЧ. ДИАПАЗОН
- РЕЖ. ФОРСИР.
- ОСТАВШИЕСЯ КАДРЫ
- РАЗМЕР/КАЧ-ВО ИЗОБР.
- РЕЖИМ ВИДЕО И ВРЕМЯ ЗАПИСИ
- ЦИФРОВОЙ ТЕЛЕКОНВЕРТЕР
- СОСТОЯНИЕ СВЯЗИ
- УРОВЕНЬ МИКРОФОНА
- СООБЩЕНИЕ С УКАЗАНИЯМИ
- ПРЕДУПРЕЖДЕНИЕ НЕТ НОСИТЕЛЯ
- ДАТА/ВРЕМЯ
- УРОВ.ЗАРЯДА БАТАРЕИ
- РАЗБИВКА ПОКАДРОВОЙ СЪЕМКИ

3 Нажмите **DISP/BACK** для сохранения изменений.

Разбивка покaдровой съемки

Включите **РАЗБИВКА ПОКАДРОВОЙ СЪЕМКИ**, чтобы границы кадра можно было лучше видеть на темных фонах.

Гистограммы

Гистограммы служат для отображения распределения тонов на изображении. Яркость показана на горизонтальной оси, количество пикселей — на вертикальной оси.

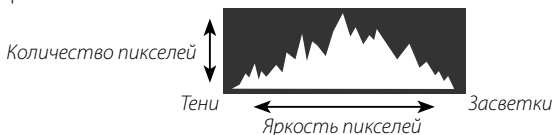

- **Оптимальная экспозиция:** Пиксели распределяются в виде гладкой кривой во всем диапазоне тонов.
- **Переэкспонированный:** Пиксели сосредоточены в правой части графика.
- **Недоэкспонированный:** Пиксели сосредоточены в левой части графика.

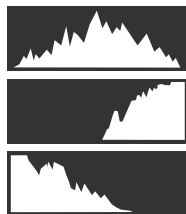

Для просмотра отдельных гистограмм RGB и экрана, показывающего области кадра, которые будут переэкспонированы при текущих настройках и наложены на вид через объектив, нажмите функциональную кнопку, которой назначена **ГИСТОГРАММА**.

- ① Переэкспонированные области мигают
- ② Гистограммы RGB

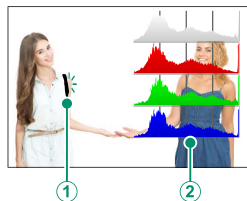

Виртуальный горизонт

Проверьте, ровно ли установлена фотокамера. Тип отображения можно выбрать с помощью **НАСТР-КА ДИСПЛЕЯ > НАСТРОЙКА ЭЛЕКТРОННОГО УРОВНЯ**. Используйте виртуальный горизонт для выравнивания фотокамеры при установке на штатив и т. п.

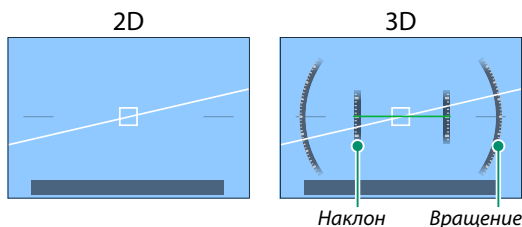

- **ОТКЛ:** Виртуальный горизонт не отображается.
- **2D:** Белая линия показывает, насколько фотокамера наклонена влево или вправо. Линия становится зеленой, когда фотокамера расположена ровно. Линия может исчезнуть, если фотокамера наклонена вперед или назад.
- **3D:** На дисплее отображается наклон фотокамеры влево или вправо, вперед или назад.

 Функцию **ПЕРЕКЛЮЧАТЕЛЬ ЭЛЕКТРОННОГО УРОВНЯ** можно назначить функциональной кнопке, и тогда эта кнопка будет использоваться для переключения между режимами отображения 2D и 3D.

Использование меню

Чтобы открыть меню, нажмите MENU/OK.

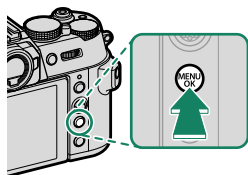

1 Меню

Различные меню отображаются во время фотосъемки, записи видеороликов и просмотра.

Фотосъемка

Меню фотосъемки отображаются, если в параметрах режима работы затвора выбрана любая настройка, кроме **ВИДЕО**.

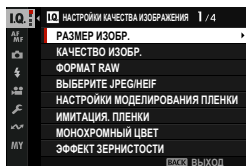

Видеозапись

Меню видеосъемки отображаются, если в параметрах режима работы затвора выбрано **ВИДЕО**.

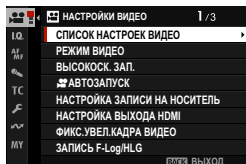

Воспроизведение

Меню воспроизведения отображаются во время воспроизведения.

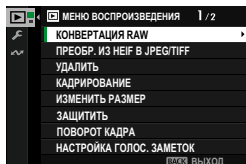

Выбор вкладки меню

Для навигации по меню:

- 1 Нажмите **MENU/OK**, чтобы отобразить меню.

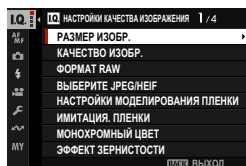
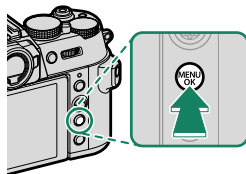

- 2 Нажмите рычаг фокусировки влево, чтобы выделить вкладку для текущей го меню.

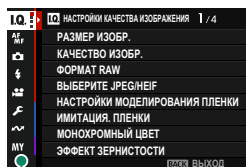

Вкладка

- 3 Нажмите ручку фокусировки вверх или вниз, чтобы выделить вкладку, содержащую нужный элемент.
- 4 Нажмите рычаг фокусировки вправо, чтобы поместить курсор в меню.

 Используйте передний диск управления для выбора вкладок меню или страницы с помощью меню и задний диск управления, чтобы выделить элементы меню.

Режим сенсорного экрана

ЖК-монитор также функционирует как сенсорный экран.

Сенсорные элементы управления съемкой

Чтобы включить сенсорные органы управления, выберите **ВКЛ** для **НАСТРОЙКА КНОПОК / ДИСКОВ > НАСТР. СЕНСОРНОГО ЭКРАНА > НАСТР. СЕНСОРНОГО ЭКР..**

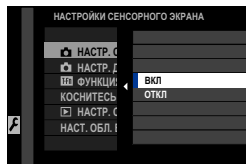

EVF

ЖК-монитор можно использовать для выбора зоны фокусировки при наведении кадра в электронном видоискателе (EVF). Используйте **НАСТРОЙКА КНОПОК / ДИСКОВ > НАСТР. СЕНСОРНОГО ЭКРАНА > НАСТР. ОБЛ. EVF СЕНС. ЭКР.**, чтобы выбрать область монитора, используемую для сенсорных элементов управления.

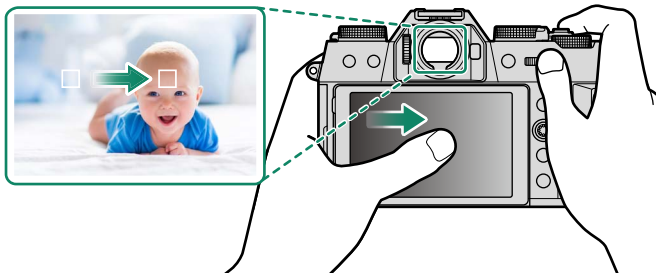

- Когда **РАСПОЗНАВАНИЕ ЛИЦ ВКЛ.** выбрано для **НАСТРОЙКА AF/MF > РАСПОЗНАВАНИЕ ЛИЦ/ГЛАЗ**, вы можете выбрать лицо, используемое для фокусировки.
- Вы можете выбрать тип объекта, на котором фотокамера предпочтительно фокусируется, когда **НАСТРОЙКА РАСПОЗНАВАНИЯ ОБЪЕКТА ВКЛЮЧЕНА** выбрано для **НАСТРОЙКА AF/MF > НАСТРОЙКА РАСПОЗНАВАНИЯ ОБЪЕКТА**.

ЖК-монитор

Чтобы выбрать выполняемую операцию, следует коснуться индикатора режима сенсорного экрана. Сенсорные элементы управления можно использовать для следующих операций:

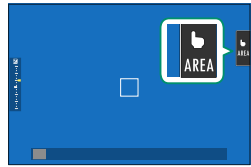

Режим	Описание
 СЪЕМКА ПО КАСАНИЮ	<p>После касания объекта на дисплее выполняется фокусировка и съемка. В режиме серийной съемки фотографии будут сниматься, пока вы держите палец на дисплее.</p>
 АФ  АФ OFF	<ul style="list-style-type: none"> В режиме фокусировки S (AF-S) фотокамера фокусируется при касании объекта на дисплее. Фокусировка блокируется на текущем расстоянии, пока вы не коснетесь символа АФ OFF. В режиме фокусировки C (AF-C) фотокамера начинает фокусировку при касании отображения объекта. Фотокамера продолжит регулировать фокусировку при изменении расстояния до объекта, пока вы не коснетесь символа АФ OFF. В режиме ручной фокусировки (MF) вы можете коснуться дисплея, чтобы сфокусироваться на выбранном объекте с помощью автофокусировки.
 ОБЛАСТЬ	<p>Нажмите, чтобы выбрать точку для фокусировки или масштабирования. Фокусировочная рамка переместится в выбранную точку.</p>
 ВЫКЛ	<p>Режим сенсорного экрана выключен.</p>

- ⚠ Работа сенсорного экрана зависит от режима автофокусировки.
- Во время увеличения при фокусировке используются различные сенсорные элементы управления.



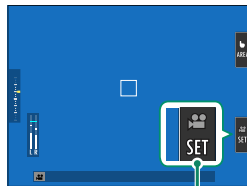

- 📄 Чтобы отключить элементы сенсорного управления и скрыть индикатор режима сенсорного экрана, выберите **ОТКЛ** для **НАСТРОЙКА КНОПОК / ДИСКОВ > НАСТР. СЕНСОРНОГО ЭКРАНА > НАСТР. СЕНСОРНОГО ЭКР.**
- Сенсорные элементы управления можно регулировать с помощью **НАСТРОЙКА АФ/МФ > РЕЖИМ СЕНСОРНОГО ЭКРАНА.**

ОПТИМИЗ.УПРАВЛ.ВИДЕО

При выборе ВКЛ для  НАСТРОЙКИ ВИДЕО > ОПТИМИЗ.УПРАВЛ. ВИДЕО  или касании кнопки оптимизированного режима видео на дисплее съемки диски управления и сенсорные элементы управления оптимизируются для записи видеороликов. Это можно использовать для предотвращения записи звуков фотокамеры во время видеозаписи.



Кнопка оптимизированного режима видео

- СКОРОСТЬ ЗАТВОРА
- АПЕРТУРА
- КОМПЕНСАЦИЯ ЭКСПОЗИЦИИ
-  ЧУВСТВ-ТЬ ISO
- НАСТР. УР. ВНУТР. МИКР./ НАСТР. УР. ВНЕШ. МИКР.
- ФИЛЬТР ВЕТРА
- ГРОМКСТЬ НАУШНИКОВ
-  МОДЕЛИРОВ. ПЛЕНКИ
-  БАЛАНС БЕЛОГО
-  РЕЖИМ СТАБИЛИЗ.ИЗОБР.
-  УСИЛЕНИЕ СТАБ.ИЗОБР.

-  При включении функции оптимизации элементов управления при видеозаписи отключается кольцо диафрагмы.
- Когда включено оптимизированное управление видео, кнопку оптимизированного режима видео можно использовать для изменения настроек съемки или отключения оптимизированного управления видео.
- **НАСТР. УР. ВНЕШ. МИКР.** можно установить только тогда, когда подключен внешний микрофон.

Функция касания

Функции могут быть назначены следующим жестам проведения так же, как и функциональным кнопкам:

- Провести вверх: **T-Fn1**
- Провести влево: **T-Fn2**
- Провести вправо: **T-Fn3**
- Провести вниз: **T-Fn4**

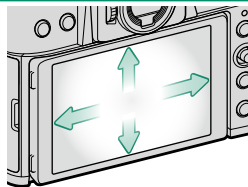

- 
 • В некоторых случаях при проведении по сенсорному элементу управления отображается меню; коснитесь, чтобы выбрать нужный параметр.

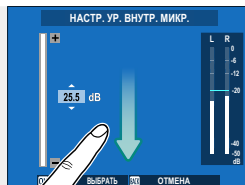

- Сенсорные функциональные жесты по умолчанию выключены. Чтобы включить сенсорные функциональные жесты, выберите **ВКЛ** для **НАСТРОЙКА КНОПОК / ДИСКОВ > НАСТР. СЕНСОРНОГО ЭКРАНА > T-Fn ФУНКЦИЯ КАСАНИЯ**.

Сенсорное масштабирование

Если объектив поддерживает сенсорное масштабирование, вы можете увеличивать и уменьшать масштаб, касаясь дисплея. Коснитесь кнопки сенсорного масштабирования на дисплее, чтобы включить сенсорное масштабирование. Управление сенсорным масштабированием осуществляется с помощью кнопок на дисплее.

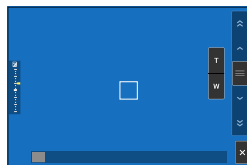
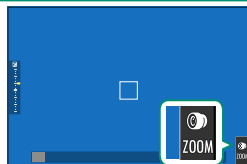

Кнопка	Описание
 Сенсорное масштабирование	Включите сенсорное масштабирование.
 Увеличить масштаб	Уменьшите или увеличьте масштаб. Коснитесь и удерживайте, чтобы приблизить или отдалить изображение с постоянной скоростью.
 Уменьшить масштаб	
 Клавишный переключатель	Фотокамера увеличивает или уменьшает масштаб со скоростью, соответствующей положению переключателя.
 Выключить	Выключите сенсорное масштабирование.

 Скорость, с которой фотокамера увеличивает или уменьшает масштаб при нажатии кнопок **T** и **W** можно выбрать с помощью **НАСТРОЙКА КНОПОК / ДИСКОВ > НАСТРОЙКА МАСШТ./ФОКУС. ОБЪЕКТИВА > ПОСТОЯННАЯ СКОРОСТЬ МАСШТАБИРОВАНИЯ (Fn)**.

Сенсорные элементы управления в режиме воспроизведения

Когда выбирается ВКЛ для **НАСТРОЙКА КНОПОК / ДИСКОВ > НАСТР. СЕНСОРНОГО ЭКРАНА > НАСТР. СЕНСОРНОГО ЭКР.**, сенсорные элементы управления могут использоваться для выполнения следующих операций воспроизведения:

- **Перелистывание:** Проведите пальцем по экрану, чтобы просмотреть другие изображения.



- **Увеличение:** Поместите два пальца на дисплей и разведите их в стороны, чтобы увеличить изображение.



- **Уменьшение:** Поместите два пальца на дисплей и сдвиньте их вместе, чтобы уменьшить изображение.

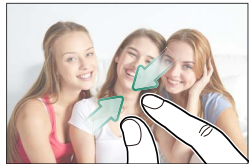

 Изображения можно уменьшать до тех пор, пока все изображение не будет находиться в пределах видимости, но не более.

- **Двойное касание:** Дважды коснитесь экрана для увеличения точки фокусировки.



- **Прокрутка:** Просмотр других областей увеличенного изображения.



Первые шаги

2

Присоединение ремешка

Присоедините ремень.

Прикрепите ремень к двум креплениям для ремня, как показано на рисунке ниже.

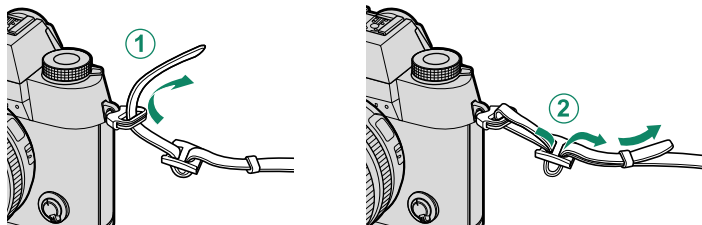

! Во избежание падения фотокамеры проследите за тем, чтобы ремешок был правильно закреплен.

Присоединение объектива

Фотокамеру можно использовать с объективами для байонетного соединения X-mount от FUJIFILM.

Снимите крышку с фотокамеры и заднюю крышку с объектива. Установите объектив на байонет, совместив метки на объективе и фотокамере (1), а затем медленно поверните объектив в направлении стрелки до щелчка (2).

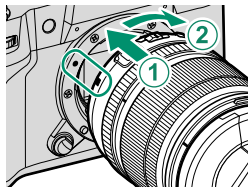

- ❗ При установке объективов убедитесь, что пыль и прочие посторонние вещества не проникают в фотокамеру.
- Не дотрагивайтесь до внутренних частей фотокамеры.
- Поверните объектив до щелчка.
- Не нажимайте кнопку освобождения объектива во время его установки.

Снятие объективов

Чтобы снять объектив, выключите фотокамеру, затем нажмите кнопку освобождения объектива (1) и медленно поверните его, как показано на рисунке (2).

- ❗ Чтобы на объективе или внутри фотокамеры не скапливалась пыль, закройте крышки объектива и крышку байонета фотокамеры, когда не установлен объектив.

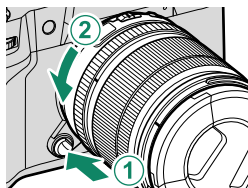

Объективы и другие дополнительные принадлежности

Фотокамеру можно использовать с объективами и аксессуарами для байонетного соединения X-mount от FUJIFILM.

 Соблюдайте следующие меры предосторожности при установке или снятии (замене) объективов.

- Убедитесь, что на объективе нет пыли и посторонних частиц.
- Не меняйте объективы под прямым солнечным светом или другим источником яркого света. Свет, сфокусированный внутрь фотокамеры, может стать причиной неисправности.
- Перед заменой объективов прикрепите крышки объективов.
- Не поворачивайте объектив, держась за движущиеся части фотокамеры, например кольцо диафрагмы.
- Информацию об использовании см. в руководстве, которое прилагается к объективу.

Установка батареи и карты памяти

Вставьте батарею и карту памяти, как описано ниже.

1 Откройте крышку отсека батареи.

Сдвиньте защелку крышки батарейного отсека и откройте крышку батарейного отсека.

- ⚠ Не открывайте крышку отсека батареи на включенной фотокамере. Невыполнение данного требования может привести к повреждению файлов изображений или карт памяти.
- Не прилагайте чрезмерных усилий при обращении с крышкой отсека батареи.

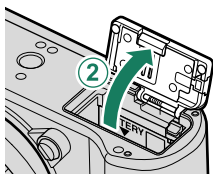
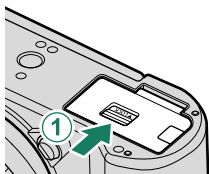

2 Вставьте батарею, как показано на рисунке.

- ⚠ Вставьте батарею в указанном направлении. *Не применяйте больших усилий и не пытайтесь вставить батарею другой стороной или в обратном направлении.*
- Убедитесь, что батарея надежно зафиксирована.

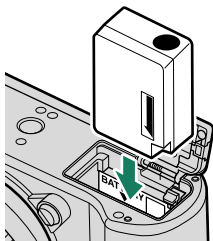

3 Вставьте карту памяти.

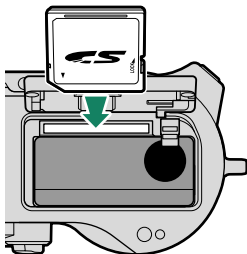

4 Закройте крышку батарейного отсека и сдвиньте защелку батарейного отсека в закрытое положение.

- ❗ Если крышка не закрывается, проверьте правильность установки батареи. Не пытайтесь закрыть крышку, прилагая чрезмерные усилия.

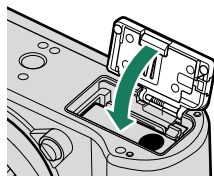

Извлечение батареи

Перед извлечением батареи *выключите фотокамеру* и откройте крышку отсека батареи.

Чтобы вынуть батарею, прижмите защелку батареи к боковой стороне и извлеките батарею из фотокамеры, как показано на рисунке.

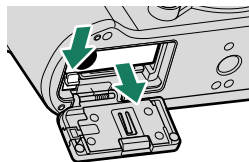

- ❗ Батарея может нагреться при использовании в высокотемпературных средах. Соблюдайте осторожность при извлечении батареи.

Извлечение карт памяти

Чтобы вынуть карту памяти, нажмите на нее и медленно отпустите. Теперь карту можно вынуть рукой.

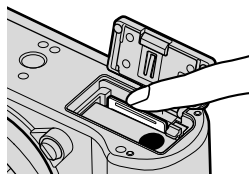

- ❗
- Нажимайте на центральную часть карты.
 - Если вы резко уберете палец с карты, она может выпасть из гнезда. Убирайте палец плавно.
 - Если на экране фотокамеры отображается значок !, карта памяти может быть горячей. Дождитесь охлаждения карты, прежде чем извлекать ее.

Зарядка аккумулятора

Батарея питания поставляется незаряженной. Перед использованием фотокамеры зарядите батарею.

 Аккумуляторная батарея NP-W126S поставляется в комплекте с фотокамерой.

- Фотокамеру можно заряжать через USB. USB-зарядка доступна для компьютеров с одобренной производителем операционной системой и интерфейсом USB.

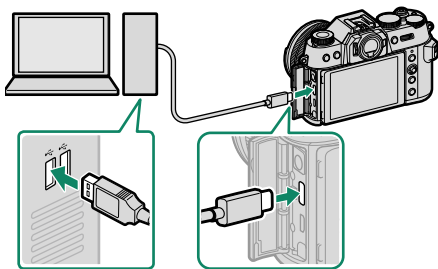

Не выключайте компьютер во время зарядки.

-  Батарея не будет заряжаться при включенной фотокамере.
- Подключите прилагаемый USB-кабель.
- Подключайте фотокамеру непосредственно к компьютеру; не используйте концентратор USB или клавиатуру.
- Зарядка прекращается при переходе компьютера в спящий режим. Для возобновления зарядки активируйте компьютер и отсоедините и снова подсоедините USB-кабель.
- Зарядка может не поддерживаться в зависимости от модели компьютера, настроек компьютера и текущего состояния компьютера.
- Батарея заряжается около 300 минут при 5 В/500 мА.

- Для зарядки батареи от бытовой розетки переменного тока используйте зарядное устройство BC-W126S (приобретается отдельно).

Уровень заряда аккумулятора

Индикаторная лампа показывает состояние заряда батареи следующим образом:

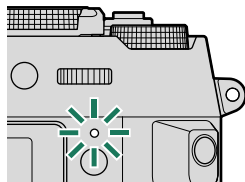

Индикаторная лампа	Состояние батареи
Вкл	Зарядка батареи
Откл	Зарядка закончена
Мигает	Ошибка зарядки

- ❗ Не используйте прилагаемый USB-кабель с другими устройствами, так как это может привести к неисправности.
- Не наклеивайте этикетки и другие предметы на батарею. Несоблюдение этой меры предосторожности может привести к тому, что батарею нельзя будет вынуть из фотокамеры.
- Не замыкайте контакты батареи. Батарея может перегреться.
- Прочтите предостережения в разделе «Батарея и источник питания».
- Используйте только оригинальные аккумуляторные батареи Fujifilm, предназначенные для данной фотокамеры. Невыполнение этого требования может привести к выходу устройства из строя.
- Не удаляйте с батареи этикетки и не пытайтесь поломать или отделить внешний корпус.
- Батарея постепенно разряжается, даже если она не используется. Зарядите батарею за один или два дня до использования.
- Если батарея не держит заряд, подошел конец ее срока службы и ее следует заменить.
- Удаляйте загрязнения с контактов батареи мягкой сухой тканью. Несоблюдение этого требования может помешать зарядке батареи.
- Учтите, что время зарядки увеличивается при низких или высоких температурах.
- Выбор **ВКЛ** для **НАСТРОЙКА Bluetooth/СМАРТФ. > ВКЛ/ВЫКЛ Bluetooth** в меню настройки сети/USB приводит к увеличению разряда батареи.

- 🔌 Если фотокамера включается в процессе зарядки, зарядка закончится и вместо нее соединение USB будет использоваться для питания фотокамеры. Уровень заряда батареи начнет постепенно уменьшаться.
- Фотокамера будет отображать значок «источник питания» при питании через USB.

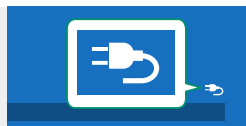

Включение и выключение фотокамеры

Используйте переключатель **ON/OFF**, чтобы включить и выключить фотокамеру.

Приведите переключатель в положение **ON**, чтобы включить фотокамеру, или в положение **OFF**, чтобы выключить фотокамеру.

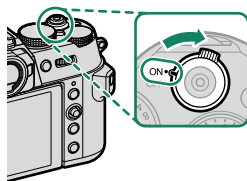

! Отпечатки пальцев или другие загрязнения на объективе или видоискателе могут отрицательно повлиять на качество фотографий или на просмотр через видоискатель. Держите объектив и видоискатель чистыми.

- 👉** При нажатии кнопки **▶** во время съемки начинается воспроизведение.
- Наполовину нажмите кнопку затвора, чтобы вернуться в режим съемки.
 - Фотокамера выключится автоматически, если не выполняются никакие операции в течение времени, установленного в **УПР-Е ПИТАНИЕМ > АВТО ВЫКЛ.** Чтобы вновь активировать фотокамеру после автоматического выключения, нажмите кнопку затвора наполовину или переведите выключатель **ON/OFF** в положение **OFF** и затем снова в **ON**.

Настройка основных параметров

Когда Вы включаете фотокамеру в первый раз, Вы можете выбрать язык и установить часы фотокамеры. Выполните следующие действия при первом включении фотокамеры.

1 Включите фотокамеру.

Появится диалоговое окно выбора языка.

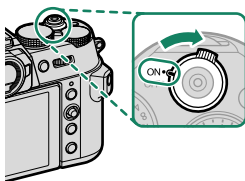

2 Выбор языка.

Выделите язык и нажмите **MENU/OK**.

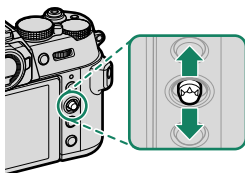

3 Выберите часовой пояс.

При появлении запроса выберите часовой пояс и включите или выключите летнее время с помощью регулятора фокусировки, затем выделите **УСТАНОВЛЕНО** и нажмите **MENU/OK**.

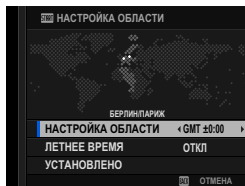

 Чтобы пропустить этот шаг, нажмите **DISP/BACK**.

4 Установите часы.

Нажмите **MENU/OK**, чтобы перейти к следующему шагу.

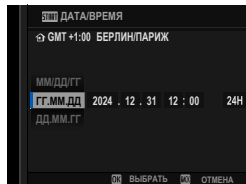

5 Просмотрите информацию о приложении для смартфонов.

- Фотокамера отобразит QR-код, который можно отсканировать с помощью смартфона, чтобы открыть веб-сайт, на котором можно загрузить приложение для смартфона.
- Нажмите **MENU/OK**, чтобы перейти к следующему шагу.

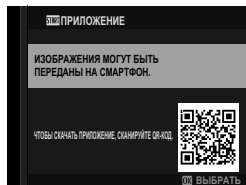

 Используйте приложение для смартфона, чтобы загружать снимки с фотокамеры или управлять фотокамерой удаленно (☎ 93).

6 Выберите **ТЕМП. АВТОМАТИЧ. ОТКЛЮЧ.**

- Выбранная настройка определяет температуру, при которой фотокамера будет автоматически выключаться.
- Нажмите **MENU/OK**, чтобы выйти из экрана съемки.

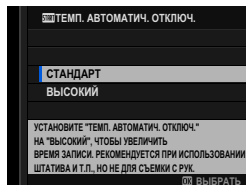



7 Выберите **ПОЛЬЗОВАТЕЛЬСКИЕ НАСТРОЙКИ** > **ФОРМАТОВАТЬ** во вкладке (**НАСТРОЙКА**).

 Перед первым использованием карт памяти их необходимо отформатировать, а также следует повторно отформатировать все карты памяти после их использования на компьютере или другом устройстве.

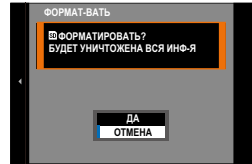
- 8 Откроется диалоговое окно подтверждения. Чтобы отформатировать карту памяти, выделите **ДА** и нажмите **MENU/OK**.





 Чтобы выйти без форматирования карты памяти, выберите **ОТМЕНА** или нажмите **DISP/BACK**.

-  • При форматировании карты памяти все данные, включая защищенные фотографии, будут удалены. Обязательно скопируйте важные файлы на компьютер или другое устройство хранения данных.
- Не открывайте крышку отсека батареи в процессе форматирования.
-  • Меню форматирования также можно отобразить, нажав и удерживая центральную часть заднего диска управления, пока удерживается нажатой кнопка .
- Если батарея вынимается на длительный период времени, настройка часов фотокамеры будет сброшена, и при включении фотокамеры на дисплее появится окно выбора языка.

Выбор другого языка

Чтобы изменить язык:

- 1 Отобразите языковые опции.**
Выберите  **ПОЛЬЗОВАТЕЛЬСКИЕ НАСТРОЙКИ** >
 **言語/LANG..**
- 2 Выбор языка.**
Выделите нужный параметр и нажмите **MENU/OK**.

Изменение времени и даты

Чтобы установить часы фотокамеры:

- 1 Отобразите опции ДАТА/ВРЕМЯ.**
Выберите  **ПОЛЬЗОВАТЕЛЬСКИЕ НАСТРОЙКИ** > **ДАТА/ВРЕМЯ**.
- 2 Установите часы.**
Нажимайте рычаг фокусировки влево или вправо для выбора года, месяца, дня, часа или минуты и нажимайте вверх или вниз, чтобы их изменить. Нажмите **MENU/OK**, чтобы настроить часы.

Фотосъемка и просмотр фотографий

3

Фотосъемка

Режимы P, S, A и M можно выбрать путем корректировки выдержки и/или диафрагмы. В автоматическом режиме (AUTO) вы можете дать фотокамере автоматически распознать сюжет и объект съемки, чтобы настроить параметры, или же вы можете выбрать сюжет самостоятельно.

AUTO (АВТО)

Фотокамера автоматически определяет объект съемки, настраивает фокус и выбирает соответствующий сюжетный режим.

Поверните рычаг автоматического переключателя выбора режимов в положение **AUTO** для просмотра дисплея съемки для режима **AUTO**.

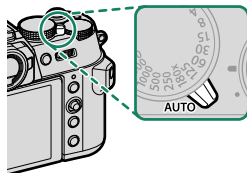

Фотокамера автоматически отображает значки, показывающие выбранный сюжет и тип объекта, выбранного для фокусировки.

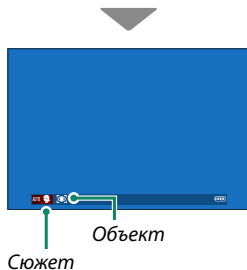

Значок	Описание	
Сюжет	<ul style="list-style-type: none"> •  : ЛАНДШАФТ •  : НОЧЬ •  : НОЧЬ(ШАТИВ) •  : МАКРОСЪЕМКА •  : ЗАКАТ •  : НЕБО •  : ЗЕЛЕНЬ 	<ul style="list-style-type: none"> •  : ПОРТРЕТ •  : ПОРТР. С КОНТ. СВЕТ. •  : ДВИЖУЩИЙСЯ ОБЪЕКТ •  : ПОРТРЕТ В ДВИЖЕНИИ •  : ПОРТР. С КОНТ. СВЕТ. В ДВИЖ.
Объект	<ul style="list-style-type: none"> •   : ПОРТРЕТ •  : ЖИВОТНОЕ •  : ПТИЦА •  : АВТОМОБИЛЬ 	<ul style="list-style-type: none"> •  : МОТОЦ. И ВЕЛОС. •  : САМОЛЕТ •  : ПОЕЗД

-  • Выбранный режим может различаться в зависимости от условий съемки. Фотокамера также может выбирать разные режимы для одного и того же сюжета в зависимости от условий съемки. Если режим, выбранный фотокамерой, не соответствует реальному сюжету, можно выбрать другой режим.
- Из-за дополнительного времени обработки, требуемого в некоторых сюжетных режимах, время сохранения может увеличиться.

 Если фотокамера не может определить тип сюжета, значок не отображается.

Выбор сюжетного режима

Повернув рычаг автоматического переключателя выбора режимов в положение **AUTO**, вы можете вращать передний диск управления, чтобы выбрать один из перечисленных ниже сюжетных режимов, оптимизирующих настройки фотокамеры для выбранного типа объекта.

Сюжет	Описание
 АВТО	Фотокамера автоматически оптимизирует настройки в соответствии с сюжетом и объектом.
 ПОРТРЕТ	Выберите этот режим для съемки портретов.
 УЛУЧШЕНИЕ ПОРТРЕТА	Обрабатывает портреты для придания объекту плавного, естественного цвета.
 ЛАНДШАФТ	Выберите этот режим для дневных снимков зданий и пейзажей.
 СПОРТ	Выберите этот режим для съемки движущихся объектов.
 НОЧЬ	Выберите для съемки плохо освещенных сумеречных или ночных сцен.
 НОЧЬ(ШАТАТИВ)	Выберите этот режим для увеличения выдержки при ночной съемке.
 ФЕЙЕРВЕРКИ	Длительная выдержка используется для захвата распространяющегося взрыва света фейерверка.
 ЗАКАТ	Выберите этот режим для съемок яркой цветовой гаммы закатов и рассветов.
 СНЕГ	Выберите этот режим для резко очерченных, четких ярких снимков с преобладанием блестящего белого снега.
 ПЛЯЖ	Выберите этот режим для резко очерченных, четких снимков на ярких, освещенных солнцем пляжах.
 ПОД ВОДОЙ	Снижает синий оттенок, обычно возникающий при съемке под водой.
 ВЕЧЕРИНКА	Захватывает фоновый свет в условиях слабой освещенности.
 ЦВЕТОК	Используется для получения более ярких снимков цветов.
 ТЕКСТ	Для четких фотографий печатного текста или чертежей.

 Вы также можете выбрать сюжетный режим с помощью **НАСТРОЙКА СЪЕМКИ > АВТОМАТИЧЕСКИЕ НАСТРОЙКИ**.

Режим P: Программная АЭ

Позвольте фотокамере подобрать скорость затвора и диафрагму для оптимальной экспозиции. Другие значения, которые производят одинаковую экспозицию, можно выбрать с помощью программного сдвига.

- 1** Переведите рычаг селектора автоматического режима в положение

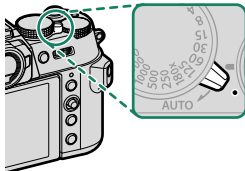

- 2** Сдвиньте переключатель режима диафрагмы объектива в положение **A**.

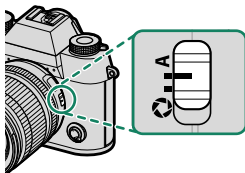

- 3** Поверните диск регулировки выдержки в положение **A**.

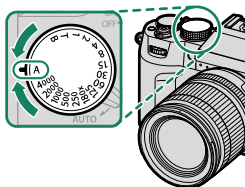

На дисплее появится **P**.

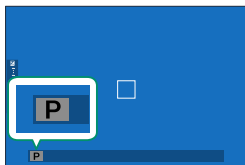

- ❗ Если объект находится вне диапазона экспомера фотокамеры, показания скорости затвора и диафрагмы будут отображаться как «---».
- Если объектив не оборудован кольцом диафрагмы, выберите **АВТО** для **НАСТРОЙКА КНОПОК / ДИСКОВ > НАСТР. ДИАФРАГМЫ**.

Режим S: Автоматическая экспозиция с приоритетом выдержки

Выберите скорость затвора и позвольте фотокамере настроить диафрагму для получения оптимальной экспозиции.

- 1 Переведите рычаг селектора автоматического режима в положение **A**.

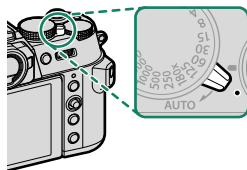

- 2 Сдвиньте переключатель режима диафрагмы объектива в положение **A**.

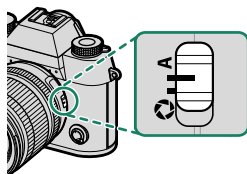

- 3 Поверните диск регулировки выдержки, чтобы выбрать выдержку.

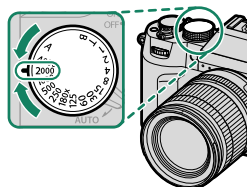

На дисплее появится **S**.

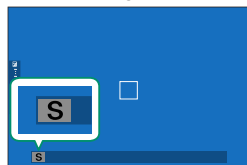

- ❗ Если правильная экспозиция не может быть достигнута с выбранной скоростью затвора, то диафрагма будет отображаться красным цветом.
 - Если объект съемки находится вне диапазона экспомера фотокамеры, показания диафрагмы будут отображаться как «---».
 - Если объектив не оборудован кольцом диафрагмы, выберите **АВТО** для **НАСТРОЙКА КНОПОК / ДИСКОВ > НАСТР. ДИАФРАГМЫ**.
- 🔧 Скорость затвора также можно отрегулировать с шагом в $\frac{1}{2}$ EV, поворачивая задний диск управления.
 - Выдержку можно отрегулировать, пока нажата кнопка **AFON** или кнопка спуска затвора нажата наполовину.
 - При выдержках короче 1 секунды таймер обратного отсчета будет отображаться во время экспозиции.
 - Для снижения «шума» (пятнистости) при длительных экспозициях выберите **ВКЛ** для **НАСТРОЙКИ КАЧЕСТВА ИЗОБРАЖЕНИЯ > СНИЖ.ШУМ.ДЛ.ЭКСП.** Учтите, что при этом может увеличиться время записи изображений после съемки.
 - Изображение будет не в фокусе, если фотокамера перемещается во время длительной экспозиции; рекомендуется использовать штатив.
 - Функции, выполняемые передним диском управления, можно выбрать с помощью **НАСТРОЙКА КНОПОК/ДИСКОВ > НАСТР. ДИСКА УПР.**

Длительная выдержка (Т)

Выберите выдержку **Т** (время) для длительной экспозиции. Для предотвращения движения фотокамеры во время экспозиции рекомендуется использовать штатив.

- 1 Установите выдержку на **Т**.

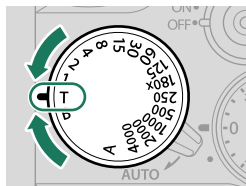

- 2 Поверните задний диск управления, чтобы выбрать скорость затвора.

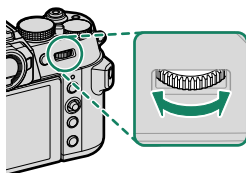

- 3 Полностью нажмите кнопку затвора, чтобы сделать фотографию с выбранной выдержкой. При скорости 1 с. или более таймер обратного отсчета будет отображаться во время работы экспозиции.

 Для снижения «шума» (пятнистости) при длительных экспозициях выберите **ВКЛ** для **НАСТРОЙКИ КАЧЕСТВА ИЗОБРАЖЕНИЯ > СНИЖ.ШУМ.ДЛ.ЭКСП.** Учтите, что при этом может увеличиться время записи изображений после съемки.

Выдержка от руки (B)

Выберите выдержку **B** (от руки) для длительных экспозиций, когда Вы открываете и закрываете затвор вручную. Для предотвращения движения фотокамеры во время экспозиции рекомендуется использовать штатив.

1 Установите выдержку на **B**.

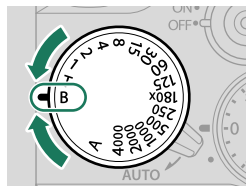

2 Нажмите кнопку спуска затвора до упора.

- Затвор будет оставаться открытым до 60 минут, пока нажата кнопка спуска затвора.
- На дисплее отображается время, прошедшее с начала экспозиции.
- Для завершения экспозиции отпустите кнопку спуска затвора, чтобы закрыть затвор. Начнется обработка, и фотокамера покажет оставшееся время обработки.

! Фотосъемка с выдержкой от руки недоступна, когда выбран любой режим работы затвора, кроме **ФОТОСНИМОК**, когда выбрана многократная экспозиция или когда электронный затвор выбран для **НАСТРОЙКА СЪЕМКИ > ТИП ЗАТВОРА**.

- При выборе значения диафрагмы **A** скорость затвора блокируется на значении 30 с.
- Для снижения «шума» (пятнистости) при длительных экспозициях выберите **ВКЛ** для **НАСТРОЙКИ КАЧЕСТВА ИЗОБРАЖЕНИЯ > СНИЖ.ШУМ.ДЛ.ЭКСП.** Учтите, что при этом может увеличиться время записи изображений после съемки.

Использование пульта дистанционного спуска затвора

Для длинных экспозиций можно использовать дистанционный спуск затвора. При использовании дополнительного пульта дистанционного спуска затвора RR-100 или электронного устройства спуска затвора от сторонних поставщиков подключите его к разъему микрофона/дистанционного спуска фотокамеры через переходник с $\varnothing 2,5$ мм на 3,5 мм сторонних производителей.

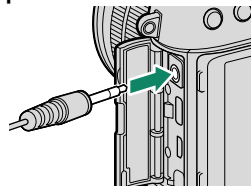

- При подключении пульта дистанционного спуска затвора отобразится диалоговое окно подтверждения; нажмите **MENU/OK** и выберите **ДИС.СП** для **МИК./ДИСТАН. СПУСК**.

ПРОВЕРЬТЕ НАСТРОЙКУ
МИКРОФОНА/ДИСТАН.СПУСКА
OK ЗАДАТЬ **EXIT** ПРОПУСТИТЬ

Режим А: Автоматическая экспозиция с приоритетом диафрагмы

Выберите диафрагму и позвольте фотокамере настроить скорость затвора для получения оптимальной экспозиции.

- 1 Переведите рычаг селектора автоматического режима в положение ●.

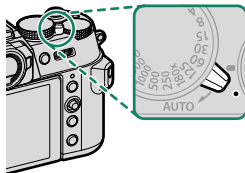

- 2 Поверните диск регулировки выдержки в положение А.

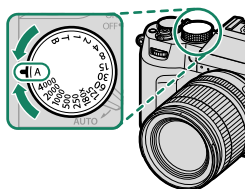

- 3 Сдвиньте переключатель режима диафрагмы объектива в положение ●.

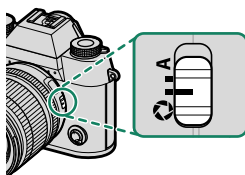

На дисплее появится А.

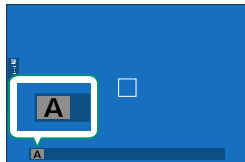

4 Поверните кольцо диафрагмы объектива для выбора диафрагмы.



- Если объектив не оснащен кольцом диафрагмы, диафрагму можно отрегулировать с помощью переднего диска управления на фотокамере.
- Если объектив не оснащен кольцом диафрагмы или если кольцо диафрагмы находится в положении **A**, диафрагму можно отрегулировать, вращая передний диск управления.
- Функции, выполняемые передним диском управления, можно выбрать с помощью **НАСТРОЙКА КНОПОК/ДИСКОВ > НАСТР.ДИСКА УПР.**



- Если правильная экспозиция не может быть достигнута с выбранной диафрагмой, то скорость затвора будет отображаться красным цветом.
- Если объект находится вне диапазона экспомера фотокамеры, показания скорости затвора будут отображаться как «--».



Диафрагма может быть отрегулирована даже в том случае, когда кнопка спуска затвора нажата наполовину.

Режим М: Ручная экспозиция

В ручном режиме пользователь регулирует выдержку и диафрагму. Снимки можно намеренно переэкспонировать (делать ярче) или недоэкспонировать (делать темнее), открывая отверстие, что позволяет реализовать различные индивидуальные творческие решения. Значение, при котором изображение было бы недо- или переэкспонированным, отображается на индикаторе экспозиции; регулируйте выдержку и диафрагму, пока не получите нужную экспозицию.

- 1 Переведите рычаг селектора автоматического режима в положение ●.

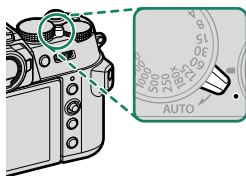

- 2 Сдвиньте переключатель режима диафрагмы объектива в положение S.

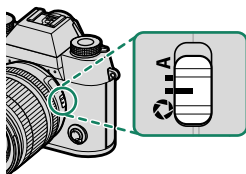

- 3 Поверните диск регулировки выдержки, чтобы выбрать выдержку, отличную от А.

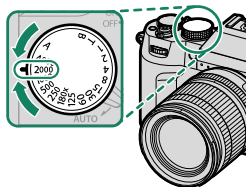

На дисплее появится М.

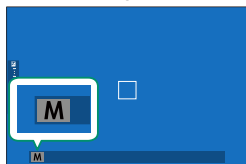

4 Поверните диск регулировки выдержки, чтобы выбрать выдержку, и кольцо диафрагмы объектива, чтобы выбрать диафрагму.



- На дисплее ручной экспозиции имеется индикатор экспозиции, который показывает величину недо- или переэкспонирования с применением текущих настроек.
- Если объектив не оснащен кольцом диафрагмы, диафрагму можно отрегулировать с помощью переднего диска управления на фотокамере.
- Если объектив не оснащен кольцом диафрагмы или если кольцо диафрагмы находится в положении **A**, диафрагму можно отрегулировать, вращая передний диск управления.
- Функции, выполняемые передним диском управления, можно выбрать с помощью **■ НАСТРОЙКА КНОПОК/ДИСКОВ > НАСТР.ДИСКА УПР..**

Автофокусировка

Делайте снимки с помощью автофокусировки.

- 1 Поверните селектор режима фокусировки на S или C (📖 64).

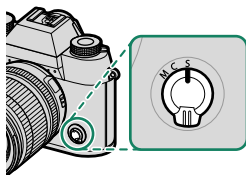

- 2 Используйте  НАСТРОЙКА AF/MF > РЕЖИМ АФ для выбора режима автофокусировки (📖 65).

- 3 Выберите  НАСТРОЙКА AF/MF > ЗОНА ФОКУСИРОВКИ и выберите положение и размер рамки фокусировки (📖 67).

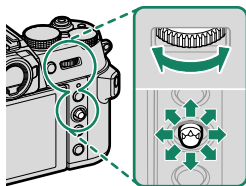

- 4 Сделайте снимки.

Режим фокусировки

Используйте селектор режима фокусировки для выбора способа фокусировки фотокамеры.

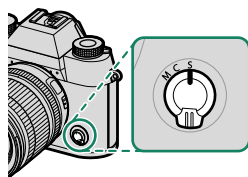

Выберите одну из следующих опций:

Режим	Описание
S (AF-S)	Покадровая АФ: Фокус блокируется при нажатии кнопки затвора наполовину. Выбирайте этот режим для съемки неподвижных объектов.
C (AF-C)	Последоват. АФ: Фокусировка выполняется непрерывно в соответствии с изменениями расстояния до объекта, пока кнопка спуска затвора нажата наполовину. Используйте для объектов, находящихся в движении.
M (ручной)	Ручной: Выполните фокусировку вручную с помощью фокусирующего кольца объектива. Выберите для ручного управления фокусировкой или в ситуациях, когда фотокамера не может сфокусироваться с помощью автофокусировки (📖 71).

- Независимо от выбранного параметра, ручная фокусировка будет использоваться, когда объектив находится в режиме ручной фокусировки.
- Если выбрана опция **ВКЛ** для **AF/MF НАСТРОЙКА AF/MF > ПРЕДВАРИТЕЛ. АФ**, фокус будет непрерывно регулироваться в режимах **S** и **C**, даже если кнопка спуска затвора не нажата.

Параметры автофокусировки (режим АФ)

Фокусировку можно адаптировать к различным объектам, изменив комбинацию настроек, выбранных для режимов фокусировки и автофокусировки.

- 1 Нажмите **MENU/OK** и перейдите в меню съемки.
- 2 Выберите **AF/MF НАСТРОЙКА АФ/МФ > РЕЖИМ АФ**.
- 3 Выберите режим АФ.

Порядок фокусировки фотокамеры зависит от режима фокусировки.

Режим фокусировки S (АФ-S)



Опция	Описание	Пример изображения
 ОДНА ТОЧКА	Фотокамера фокусируется на объекте в выбранной точке фокусировки. Используйте для точечной фокусировки на выбранном объекте.	
 ЗОНА	Фотокамера фокусируется на объекте в выбранной зоне фокусировки. Зоны фокусировки включают несколько точек фокусировки, чтобы было легко сфокусироваться на движущихся объектах.	
 ШИРОКИЙ	Фотокамера фокусируется автоматически на высококонтрастных объектах; на дисплее отображаются сфокусированные области.	
 ВСЕ	Вращайте задний диск управления при отображении выбора точки фокусировки (68, 69) для циклического переключения режимов АФ, выбранных для AF/MF НАСТРОЙКА АФ/МФ > РЕЖИМ АФ ВСЕ НАСТРОЙКИ .	

Режим фокусировки C (AF-C)

Опция	Описание	Пример изображения
 ОДНА ТОЧКА	Фокус отслеживает объект в выбранной точке фокусировки. Используйте для объектов, движущихся к фотокамере или от нее.	
 ЗОНА	Фокус отслеживает объект в выбранной зоне фокусировки. Используйте для объектов, которые движутся довольно предсказуемо.	
 ТРЕКИНГ	Фокус отслеживает объекты, проходящие через широкую область кадра.	
 ВСЕ	Вращайте задний диск управления при отображении выбора точки фокусировки (68, 69) для циклического переключения режимов АФ, выбранных для  НАСТРОЙКА AF/MF > РЕЖИМ AF ВСЕ НАСТРОЙКИ.	

Выбор точки фокусировки







Просмотр отображения точки фокусировки

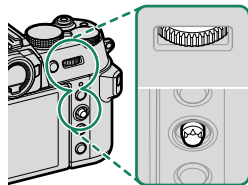





- 1 Нажмите **MENU/OK** и перейдите в меню съемки.
 - 2 Выберите  **НАСТРОЙКА AF/MF > ЗОНА ФОКУСИРОВКИ** для просмотра отображения точки фокусировки.
 - 3 Используйте рычажок фокусировки (ручка фокусировки) и задний диск управления для выбора зоны фокусировки.
-  Точку фокусировки можно также выбрать с помощью сенсорных элементов управления (📖 28).

Выбор точки фокусировки

Используйте регулятор фокусировки (фокусировочный рычажок) для выбора точки фокусировки и задний диск управления для выбора размера фокусировочной рамки. Процедура различается в зависимости от выбранной опции для режима AF.



Режим AF	Регулятор фокусировки		Задний диск управления	
	 Наклоните	 Нажмите	 Поверните	 Нажмите
	Выберите точку фокусировки	Выберите центральную точку фокусировки	Выберите один из 6 размеров рамки	Восстановите исходный размер
				
				

- Ручной выбор точки фокусировки недоступен, когда выбран параметр  **ШИРОКИЙ/ТРЕКИНГ** в режиме фокусировки **S**.
- Вы также можете нажать кнопку **DISP/BACK** для возврата зоны фокусировки в центр.
- Если выбран режим автофокусировки  **ВСЕ**, можно вращать задний диск управления при отображении выбора точки фокусировки для циклического переключения между режимами автофокусировки в следующем порядке:  **ОДНА ТОЧКА** (6 размеров рамки),  **ЗОНА** (3 размера рамки), **ЗОНА ПОЛЬЗОВАТЕЛЬСКАЯ 1**, **ЗОНА ПОЛЬЗОВАТЕЛЬСКАЯ 2**, **ЗОНА ПОЛЬЗОВАТЕЛЬСКАЯ 3** и  **ШИРОКИЙ/ТРЕКИНГ**. Выберите  **НАСТРОЙКА AF/MF** > **РЕЖИМ AF ВСЕ НАСТРОЙКИ** для выбора доступных режимов автофокусировки.

Отображение точки фокусировки

Отображение точки фокусировки варьируется в зависимости от опции, выбранной для режима АФ.

- Фокусировочные рамки показаны маленькими квадратами (□), зоны фокусировки — большими квадратами.
- Размеры **ЗОНА ПОЛЬЗОВАТЕЛЬСКАЯ 1**, **ЗОНА ПОЛЬЗОВАТЕЛЬСКАЯ 2** и **ЗОНА ПОЛЬЗОВАТЕЛЬСКАЯ 3** можно выбрать с помощью **НАСТРОЙКА АФ/МФ > ЗОНА ПОЛЬЗОВАТЕЛЬСКАЯ НАСТРОЙКА**.

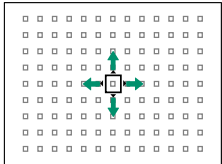
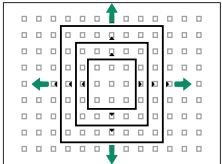
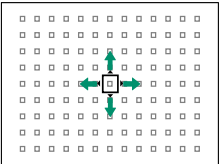
Режим АФ		
□ ОДНА ТОЧКА	□ ЗОНА	□ ШИРОКИЙ/ТРЕКИНГ
		
<p>Количество доступных точек можно выбрать с помощью НАСТРОЙКА АФ/МФ > КОЛ-ВО ТОЧЕК ФОКУСИРОВКИ.</p>	<p>Выберите одну из зон с точками фокусировки 7 × 7, 5 × 5 или 3 × 3, либо ЗОНА ПОЛЬЗОВАТЕЛЬСКАЯ 1, ЗОНА ПОЛЬЗОВАТЕЛЬСКАЯ 2 или ЗОНА ПОЛЬЗОВАТЕЛЬСКАЯ 3.</p>	<p>Расположите фокусировочную рамку над объектом, который нужно отслеживать, используя функцию непрерывной АФ.</p>

Автофокусировка

Несмотря на наличие высокоточной системы автофокуса, фотокамера может не обеспечивать его правильную настройку при фотографировании перечисленных ниже объектов.

- Сильно отражающие предметы, например, зеркала или кузова автомобилей.
- Объекты, фотографируемые через окно или другой отражающий объект.
- Темные объекты и материалы, которые не отражают, а поглощают свет, например, волосы или мех.
- Полупрозрачные, изменчивые объекты, например, дым или пламя.
- Объекты, слабо контрастирующие с фоном.
- Объекты, расположенные впереди или сзади высококонтрастного объекта, который также находится в фокусировочной рамке (например, объект, снимаемый на фоне высококонтрастных элементов).

Проверка фокусировки



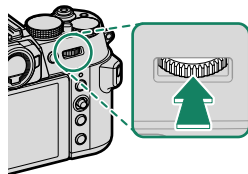

Для увеличения текущей зоны фокусировки для точной фокусировки, нажмите на центр заднего диска управления. Используйте регулятор фокусировки (ручку фокусировки), чтобы выбрать другую зону фокусировки. Нажмите на центр заднего диска управления снова, чтобы отменить увеличение.



Стандартное
отображение



Масштабирование
фокусировки

- 
 В режиме фокусировки **S** масштабирование регулируется поворотом заднего диска управления.
- Регулятор фокусировки можно использовать для выбора зоны фокусировки во время масштабирования.
- В режиме фокусировки **S** выберите  **ОДНА ТОЧКА** для **РЕЖИМ AF**.
- Изменение фокусного расстояния недоступно в режиме фокусировки **C** или когда включено  **НАСТРОЙКА AF/MF > ПРЕДВАРИТЕЛ. AF**.
- Используйте  **НАСТРОЙКА КНОПОК / ДИСКОВ > НАСТР.(Fn) ФУНКЦ.**, чтобы изменить функцию, выполняемую центром заднего диска управления. Также можно присвоить функцию по умолчанию для других элементов управления ( 126).

Ручная фокусировка

Отрегулируйте фокус вручную.

- 1 Поверните селектор режима фокусировки на **M**.

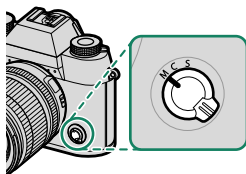

На дисплее появится **MF**.

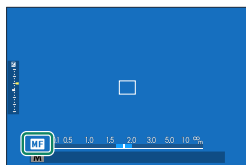

- 2 Выполните фокусировку вручную с помощью фокусирующего кольца объектива. Поворачивайте кольцо влево для уменьшения фокусного расстояния и вправо для увеличения.

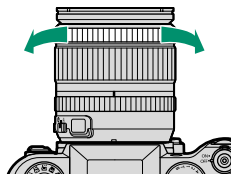

- 3 Сделайте снимки.

- Используйте **НАСТРОЙКА КНОПОК / ДИСКОВ > НАСТРОЙКА МАСШТ./ФОКУС. ОБЪЕКТИВА > ФОКУСИРОВКА ПОВОРОТОМ КОЛЬЦА** для изменения направления вращения фокусирующего кольца.
- Независимо от выбранного параметра, ручная фокусировка будет использоваться, когда объектив находится в режиме ручной фокусировки.

Проверка фокусировки

Различные варианты доступны для проверки фокуса в ручном режиме фокусировки.

Индикатор ручной фокусировки

Белая линия указывает на расстояние до объекта в зоне фокусировки (в метрах или футах в соответствии с параметром, выбранным для **НАСТР-КА ДИСПЛЕЯ > ЕДИНИЦЫ ШКАЛЫ ФОКУСИРОВКИ** в меню настройки), синий индикатор прогресса глубины резкости или, другими словами, расстояние впереди и позади объекта, которое появляется в фокусе.

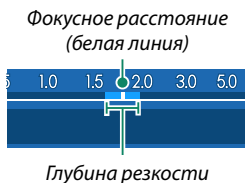

- Если и **ИНДИКАТОР РАССТ. АФ**, и **ИНДИКАТОР РАССТ. МФ** выбраны в списке **НАСТР-КА ДИСПЛЕЯ > ОТОБР.ПОЛЬЗ.НАСТР**, индикатор ручной фокусировки также можно просмотреть, используя индикатор глубины резкости на стандартном дисплее. Используйте кнопку **DISP/BACK**, чтобы отобразить стандартные индикаторы.
- Используйте опцию **НАСТРОЙКА АФ/МФ > ШКАЛА ГЛУБ. ПОЛЯ РЕЗКОСТИ**, чтобы выбрать отображение с нужной глубиной резко изображаемого пространства. Выберите **ОСНОВА: Ф-Т ПЛЕНКИ**, чтобы получить помощь в практических оценках глубины резко изображаемого пространства для изображений, которые будут просматриваться как отпечатанные фотографии и т. п., выберите **ОСНОВА: ПИКСЕЛ**, чтобы получить помощь в оценке глубины резко изображаемого пространства для изображений, которые будут просматриваться в высоком разрешении на компьютерах или других электронных дисплеях.

Масштабирование фокусировки

Если выбран параметр **ВКЛ** для  **НАСТРОЙКА AF/MF > ПРОВЕРКА ФОКУСА**, фотокамера будет автоматически увеличивать выбранную зону фокусировки при вращении фокусировочного кольца. Нажмите на центр заднего диска управления снова, чтобы выйти из режима увеличения.



Когда применяется зум, для выбора зоны фокусировки можно использовать регулятор фокусировки, а зум можно регулировать, вращая задний диск управления. Однако перемещать зону фокусировки или регулировать зум нельзя, если **ЦИФР.РАЗДВ. ИЗОБР.** или **ЦИФРОВАЯ МИКРОПРИЗМА** выбрано в качестве помощи при ручной фокусировке.

Чувствительность

Отрегулируйте чувствительность фотокамеры к свету.

Установите чувствительность с помощью **НАСТРОЙКА СЪЕМКИ > ЧУВСТВ-ТЬ ISO**.

Опция	Описание
АВТО1 АВТО2 АВТО3	Чувствительность автоматически настраивается в зависимости от условий съемки в соответствии с комбинацией стандартной и максимальной чувствительности и минимальной выдержки, выбранной для НАСТРОЙКА СЪЕМКИ > ЧУВСТВ-ТЬ ISO . Выберите из АВТО1 , АВТО2 и АВТО3 (📖 75).
125–12800	Отрегулируйте чувствительность вручную. Выбранное значение отображается на дисплее.
L (64/80/100) H (25600/51200)	Выберите для особых ситуаций. Имейте в виду, что может появляться пятнистость на снимках, сделанных при настройке H , в то время как L снижает динамический диапазон.

- Установка чувствительности не сбрасывается при выключении фотокамеры.
- При желании можно использовать **НАСТРОЙКА КНОПОК / ДИСКОВ > НАСТР.ДИСКА УПР.** для настройки фотокамеры так, чтобы можно было настраивать чувствительность ISO с помощью переднего или заднего диска управления.

Регулировка чувствительности

Высокие значения можно использовать для снижения размытости при плохом освещении, тогда как более низкие значения позволяют снимать с более низкими скоростями затвора и более широкими диафрагмами при ярком свете; однако учтите, что на снимках, снятых с использованием высокой чувствительности, могут появляться пятна.

АВТО

Выберите основную чувствительность, максимальную чувствительность и минимальную скорость затвора для **АВТО1**, **АВТО2** и **АВТО3**.

Элемент	Опции	По умолчанию		
		АВТО1	АВТО2	АВТО3
ЧУВСТВИТ. ПО УМОЛЧАНИЮ	125–12800	125		
МАКС. ЧУВСТВИТ.	400–12800	800	3200	12800
МИН.СКОР.ЗАТВОРА	1/4000–30 сек, АВТО	АВТО		

Фотокамера автоматически выбирает чувствительность между значениями по умолчанию и максимальными значениями; чувствительность выше значения по умолчанию только тогда, когда требуемая скорость затвора для оптимальной экспозиции меньше, чем значение, выбранное для **МИН.СКОР.ЗАТВОРА**.

-  • Если значение, выбранное для **ЧУВСТВИТ. ПО УМОЛЧАНИЮ**, больше значения, выбранного для **МАКС. ЧУВСТВИТ.**, для **ЧУВСТВИТ. ПО УМОЛЧАНИЮ** будет установлено значение, выбранное для **МАКС. ЧУВСТВИТ.**
- Фотокамера может выбрать скорость затвора меньше, чем **МИН. СКОР.ЗАТВОРА**, если снимки будут недоэкспонированы при значении, выбранном для параметра **МАКС. ЧУВСТВИТ.**
- Если **АВТО** выбрано для **МИН. СКОР.ЗАТВОРА**, фотокамера автоматически выберет минимальную выдержку. Минимальная выдержка не зависит от значения, выбранного для стабилизации изображения.

Экспомер

Выберите способ, с помощью которого фотокамера производит экспомер.

НАСТРОЙКА СЪЕМКИ > ЭКСПОЗАМЕР предлагает следующие опции экспомера:

! Выбранная опция вступит в силу только в том случае, если **ОТКЛ** выбрано для **РАСПОЗНАВАНИЕ ЛИЦ/ГЛАЗ** и **НАСТРОЙКА РАСПОЗНАВАНИЯ ОБЪЕКТА** в меню **НАСТРОЙКА AF/MF**.

Режим	Описание
 МУЛЬТИ	Фотокамера мгновенно определяет экспозицию на основе анализа композиции, цвета и распределения яркости. Рекомендуется в большинстве случаев.
 ЦЕНТРОВЗВЕШЕННЫЙ	Фотокамера измеряет экспозицию всего кадра, но определяющее значение имеет центральная область.
 ТОЧЕЧНЫЙ	Фотокамера измеряет освещенность в зоне, эквивалентной 2 % кадра. Рекомендуется использовать с освещенными сзади объектами и в других случаях, когда фон намного ярче или темнее, чем главный объект.
 СРЕДНЕВЗВЕШ.	Экспозиция определяется усреднением по всему кадру. Этот режим обеспечивает адекватный экспомер при съемке множества кадров в одних и тех же условиях освещенности, особенно эффективен для пейзажей и портретов, когда снимаемый одет в черное или белое.

📄 Чтобы измерить объект в выбранной зоне фокусировки, выберите **ВКЛ** для **НАСТРОЙКА AF/MF > СВЯЗАТЬ ТОЧКУ АЭ И AF** (📖 109).

Зэкспокоррекция

Настройте экспозицию.

Поверните диск коррекции экспозиции.

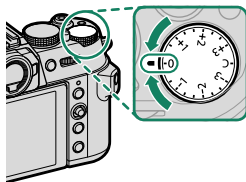

- Доступная величина поправки варьируется в зависимости от режима съемки.
- Коррекцию экспозиции можно просмотреть на дисплее съемки, хотя ее эффект может отражаться неточно, если:
 - величина коррекции экспозиции превышает ± 3 EV,
 - **200** 200% или **400** 400% выбрано для **ДИНАМИЧ. ДИАПАЗОН** или
 - **СИЛЬНЫЙ** или **СЛАБЫЙ** выбрано для **ПРИОРИТЕТ ДИАПАЗОНА D**.

Коррекцию экспозиции можно также просмотреть в видоискателе или на ЖК-мониторе, нажав кнопку спуска затвора наполовину. В режиме видео эффект коррекции экспозиции может отражаться неточно при записи F-Log, если **200** 200% или **400** 400% выбрано для **ДИНАМИЧ. ДИАПАЗОН**. Точный предварительный просмотр возможен при выборе режима **M** и непосредственном регулировании экспозиции.

C (пользовательская настройка)

Когда диск коррекции экспозиции повернут в положение C, экспокоррекцию можно настроить, поворачивая передний диск управления.

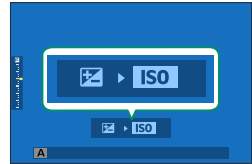
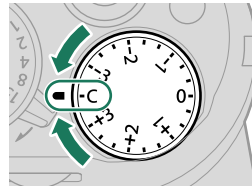

- Передний диск управления можно использовать для установки коррекции экспозиции в диапазоне значений -5 и $+5$ EV.
- Функцию, присвоенную переднему диску управления, можно выбрать, нажав диск (📖 126).

Блокировка фокуса/экспозиции

Фокусировка и экспозиция блокируются, когда кнопка спуска затвора нажата наполовину.

- 1 Наведите фокусирующую рамку на объект и нажмите кнопку затвора наполовину, чтобы заблокировать фокус и экспозицию. Фокус и экспозиция будут оставаться заблокированными, пока кнопка затвора нажата наполовину (блокировка АФ/АЭ).

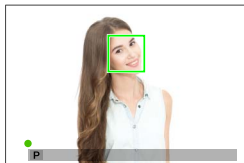

- 2 Нажмите кнопку затвора до конца.



Блокировка фокусировки и экспозиции с помощью кнопки спуска затвора доступна, только когда **ON** выбрано для **НАСТРОЙКА КНОПОК/ДИСКОВ > ЗАТВОР ПО АФ, ЗАТВОР ПО АЭ**.

Другие элементы управления

Фокусировку и экспозицию также можно заблокировать с помощью кнопок **AEL** и **AFON**. При настройках по умолчанию кнопку **AEL** можно использовать для блокировки экспозиции без блокировки фокусировки. Если кнопке **AFON** присвоена функция **ТОЛЬКО БЛОК АФ**, ее также можно использовать для блокировки фокусировки без блокировки экспозиции.

- Пока выбранный элемент управления нажат, нажатие кнопки спуска затвора наполовину не приводит к отмене блокировки.
- Если **ПЕРЕКЛ.БЛОК.АЭ/АФ** выбрано для **НАСТРОЙКА КНОПОК / ДИСКОВ > РЕЖ.БЛОКИР.АЭ/АФ**, блокировку можно отменить только повторным нажатием на соответствующий элемент управления.

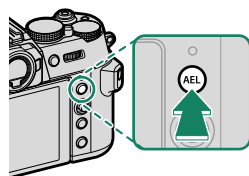

Кнопка **AEL**
(блокировка экспозиции)

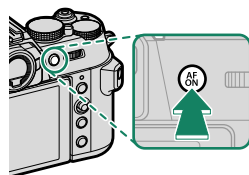

Кнопка **AFON**

- Ручку фокусировки (регулятор фокусировки) можно использовать для изменения положения точки фокусировки во время блокировки экспозиции.
- Кнопкам **AEL** и **AFON** можно присвоить другие функции с помощью **НАСТРОЙКА КНОПОК / ДИСКОВ > НАСТР.(Fn) ФУНКЦ.** Блокировку экспозиции и фокусировки также можно присвоить другим кнопкам (📖 126).



Просмотр фотографий

Фотографии можно просматривать в видеоискателе или на ЖК-мониторе.

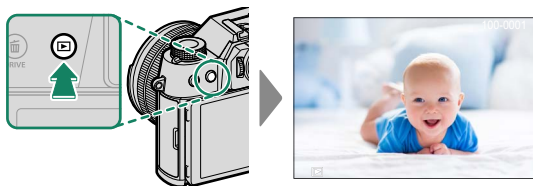
Для просмотра снимков в полнокадровом режиме нажмите .





Другие снимки можно просматривать, нажимая рычаг фокусировки влево или вправо или поворачивая передний диск управления. Нажмите рычаг фокусировки или поверните диск вправо, чтобы просмотреть снимки в порядке их съемки, или влево, чтобы просмотреть их в обратном порядке. Держите рычаг фокусировки в нажатом положении для быстрого перехода к нужному кадру.

-  Фотографии, сделанные при помощи других камер, помечаются символом  («изображение-подарок») для предупреждения, что они могут некорректно отображаться и что увеличение при просмотре может быть недоступно.
- Чтобы просмотреть фотографии на экране телевизора, подключенного через HDMI, а не на мониторе фотокамеры, нажмите кнопку .

Удаление снимков



Используйте кнопку  для удаления снимков.

 Удаленные изображения не могут быть восстановлены. Защитите важные изображения или скопируйте их на компьютер или другое устройство хранения данных прежде, чем приступить к удалению..

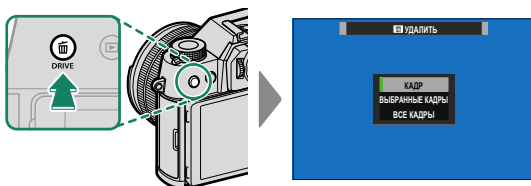
- 1 Со снимком, отображенным полностью, нажмите кнопку  и выберите **КАДР**.



- 2 Нажимайте рычаг фокусировки влево или вправо для пролистывания снимков и нажимайте **MENU/OK** для удаления (диалоговое окно подтверждения не отображается). Повторите, чтобы удалить дополнительные фотографии.

-  Защищенные изображения удалить нельзя. Удалите защиту с любых изображений, которые Вы хотите удалить ( 121).
- Изображения также можно удалить из меню с помощью опции **МЕНЮ ВОСПРОИЗВЕДЕНИЯ > УДАЛИТЬ** ( 121).

Запись видеороликов и воспроизведение

4

Запись видеороликов

В этом разделе описывается порядок съемки видеороликов в автоматическом режиме.

- 1 Нажмите кнопку **DRIVE** для отображения параметров режима работы и выберите **ВИДЕО**.

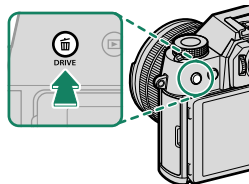

- 2 Переведите рычаг селектора автоматического режима в положение **AUTO**.

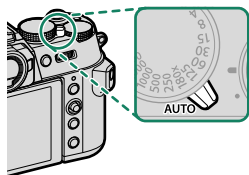

- 3 Нажмите кнопку спуска затвора до упора.

Начнется запись.

- Во время записи отображается индикатор записи (●).
- Во время записи видео рамка дисплея становится красной, во время высокоскоростной записи – зеленой.
- Оставшееся время отображается на таймере обратного отсчета, а на другом таймере отсчитывается время записи.

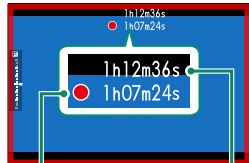

Время записи

Оставшееся время

- 4 Нажмите кнопку еще раз, чтобы прекратить запись. Запись прекращается автоматически, когда достигается максимальная длина или полностью заполняется карта памяти.



- Звук записывается через встроенный микрофон или дополнительный внешний микрофон. Не закрывайте микрофон во время записи.
- Имейте в виду, что микрофон может улавливать звуки от приводов объектива или другие звуки, издаваемые фотокамерой во время съемки.
- В видеофрагментах, на которых сняты очень яркие объекты, могут появляться вертикальные или горизонтальные полосы. Это нормальное явление, не означающее неисправность.



- Чтобы максимально увеличить время записи:
 - не допускайте попадания на фотокамеру прямых солнечных лучей, насколько это возможно, и
 - выключайте фотокамеру, когда она не используется.
- Для контроля звука с помощью наушников во время записи вам необходимо преобразовать USB-разъем в аудиоразъем с помощью прилагаемого адаптера для наушников.
- Индикаторная лампочка загорается во время записи (параметр **☑ НАСТРОЙКИ ВИДЕО > ИНДИКАЦИЯ ЗАПИСИ** можно использовать для выбора лампы (индикаторной или вспомогательной подсветки АФ), которая загорается во время видеозаписи, и будет ли эта лампа мигать или гореть постоянно). Во время записи Вы можете изменять коррекцию экспозиции до ± 2 EV и регулировать объектив с переменным фокусным расстоянием с помощью кольца масштабирования на объективе (если доступно).
- Чтобы предотвратить изменение цвета рамки дисплея во время записи видео, выберите **ОТКЛ** для **☑ НАСТРОЙКИ ВИДЕО > 📡 ИНДИКАТОР ЗАПИСИ**.
- Во время записи Вы можете:
 - Регулировать чувствительность (когда рычаг автоматического переключателя выбора режимов находится в положении ●)
 - Перефокусироваться любым из следующих способов (когда рычаг автоматического переключателя выбора режимов находится в положении ●):
 - Нажмите кнопку спуска затвора наполовину
 - Нажмите функциональную кнопку, которой присвоена функция **АФ ВКЛ**
 - Используйте сенсорные элементы управления
 - Отобразите гистограмму или искусственный горизонт, нажав на кнопку, которой присвоена функция **ГИСТОГРАММА** или **ПЕРЕКЛЮЧАТЕЛЬ ЭЛЕКТРОННОГО УРОВНЯ**
- Запись может быть недоступна при некоторых настройках, в то время, как в других случаях настройки, возможно, нельзя применять во время записи.
- Чтобы выбрать зону фокусировки для видеозаписи, выберите **📷 НАСТРОЙКА АФ/МФ > ЗОНА ФОКУСИРОВКИ** и используйте регулятор фокусировки (рычаг фокусировки) и задний диск управления (📖 67).

Предупреждения о температуре

Фотокамера автоматически отключается в целях защиты, когда ее температура или температура батареи повышается. Если отображается предупреждение о температуре, уровень шума на снимке может увеличиться. Выключите фотокамеру и подождите, пока она остынет, прежде чем включить ее снова.

Использование внешнего микрофона

Звук можно записывать с помощью внешних микрофонов, которые подсоединяются с помощью штекеров диаметром 3,5 мм; микрофоны, которые требуют подключения к электросети, использовать нельзя. Дополнительную информацию см. в руководстве по эксплуатации микрофона.

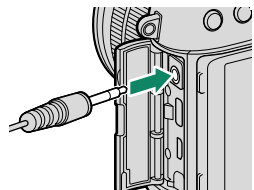

Переходники для микрофона XLR

Камеру можно использовать с переходниками микрофона TEAC TASCAM CA-XLR2d-F XLR. Для получения дополнительной информации посетите веб-сайт TASCAM.

https://tascam.jp/int/product/ca-xlr2d/#CA-XLR2d_Website

Регулировка настроек видео

Настройки видео можно изменить в меню видеосъемки или в пункте **НАСТРОЙКИ ВИДЕО** меню фотосъемки (📖 26).

- Используйте пункт **НАСТРОЙКИ ВИДЕО** в меню фотосъемки для быстрой настройки параметров во время записи видео с помощью кнопки, которой присвоена функция **КНОПКА ЗАПИСИ ВИДЕО** (📖 113).
- Используйте меню видеосъемки для настройки параметров при записи видеороликов с помощью кнопки спуска затвора после выбора **ВИДЕО** в параметрах режима работы (📖 114).
- Такие настройки, как частота кадров и размер кадра, можно изменить с помощью **РЕЖИМ ВИДЕО**.
- Используйте функцию **НАСТРОЙКА ЗАПИСИ НА НОСИТЕЛЬ** для таких задач, как выбор типа файла, скорости передачи данных и места сохранения.
- Когда рычаг автоматического переключателя выбора режимов находится в положении ●, режим фокусировки для видеосъемки можно выбрать с помощью селектора режима фокусировки. Независимо от выбранного варианта, фотокамера автоматически переключится в режим фокусировки **С** (следящая АФ), если **РАСПОЗНАВАНИЕ ЛИЦ ВКЛ.** или **НАСТРОЙКА РАСПОЗНАВАНИЯ ОБЪЕКТА ВКЛЮЧЕНА** выбрано для **НАСТРОЙКА АФ/МФ > РАСПОЗНАВАНИЕ ЛИЦ/ГЛАЗ** или **НАСТРОЙКА РАСПОЗНАВАНИЯ ОБЪЕКТА**. Однако обратите внимание, что выбор режима фокусировки **М**, когда выбрано **РАСПОЗНАВАНИЕ ЛИЦ ВКЛ.** или **НАСТРОЙКА РАСПОЗНАВАНИЯ ОБЪЕКТА ВКЛЮЧЕНА**, приводит к отключению функции распознавания лиц и объекта.



- ⓘ • Изменения, внесенные в пункте **НАСТРОЙКИ ВИДЕО** в меню фотосъемки также применяются к меню видеосъемки. Изменения, внесенные в один набор меню, автоматически применяются в другом.
- Тип поддерживаемой карты памяти зависит от выбранной опции для **НАСТРОЙКИ ВИДЕО > НАСТРОЙКА ЗАПИСИ НА НОСИТЕЛЬ**.
 - Видеоролики с битрейтом 360 Мбит/с можно записывать на карты с классом скорости видео V60 или выше.
 - Видеоролики с битрейтом 100 или 200 Мбит/с можно записывать на карты с классом скорости UHS 3 или выше.

Глубина резкости

Для смягчения заднего плана установите как можно более широкую диафрагму. Диафрагму можно регулировать вручную при любых настройках, кроме **А**.

Просмотр видеороликов

Просматривайте видеоролики на фотокамере.

Каждый видеоролик, выбранный после нажатия кнопки  для начала воспроизведения, будет обозначен значком . Нажмите регулятор фокусировки (ручку фокусировки) вниз, чтобы начать воспроизведение видео.

Во время просмотра видеоролика могут выполняться следующие операции:

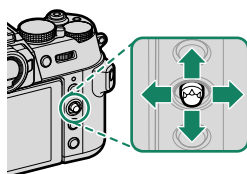
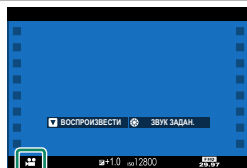

Регулятор фокусировки (ручка фокусировки)	Полнокадровое воспроизведение	Выполняется воспроизведение ()	Воспроизведение приостановлено ()
Вверх	Просмотр информации о фотосъемке	Остановка воспроизведения	
Вниз	Запуск воспроизведения	Приостановка воспроизведения	Запуск/возобновление воспроизведения
Влево/вправо	Посмотреть другие фотографии	Регулировка скорости	Перемотка назад/вперед одного кадра

Во время воспроизведения на дисплее отображается индикатор хода воспроизведения.

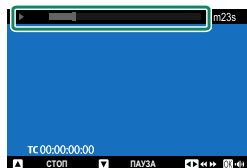

 Не закрывайте динамик во время воспроизведения.



- Нажмите **MENU/OK**, чтобы приостановить воспроизведение и вывести на дисплей регулятор громкости. Нажимайте рычаг фокусировки вверх или вниз, чтобы отрегулировать громкость; нажмите **MENU/OK** снова, чтобы возобновить воспроизведение. Громкость также можно настроить при помощи опции **НАСТР-КА ЗВУКА > ГРОМК. ВОСП.**
- Для прослушивания звука в наушниках необходимо преобразовать USB-разъем в аудиоразъем с помощью прилагаемого адаптера для наушников.
- Чтобы просмотреть видеоролики на экране телевизора, подключенного через HDMI, а не на мониторе фотокамеры, нажмите кнопку .

ЗАМЕТКА

Соединения

5

Обзор

В этой главе описаны функции, которые, в частности, можно использовать для загрузки снимков на смартфон или компьютер, а также для удаленного управления фотокамерой и фотосъемки с помощью смартфона или компьютера.



Здесь приводится только краткое описание этих функций. Для получения дополнительной информации посетите указанный ниже веб-сайт.
<https://fujifilm-dsc.com/en-int/manual/x-t50/>

Поддерживаемые функции

Эта фотокамера поддерживает следующие функции:

Функция	Описание	
Подключение к приложению для смартфонов	Подключайтесь к смартфонам через Bluetooth® и загружайте снимки или управляйте фотокамерой удаленно, в то время как смартфон отображает вид через объектив.	93
USB-устройства считывания карт памяти	Подключите устройство считывания карт памяти к компьютеру или смартфону через USB и копируйте снимки с карт памяти.	95
Веб-камера	Подключите фотокамеру к компьютеру через USB для использования в качестве веб-камеры.	100
Принтеры instax	Распечатывайте снимки на подключенных принтерах instax.	101
Загрузить на Frame.io	Загружайте файлы на Frame.io.	—
Обработка файлов RAW	Используйте возможности системы обработки изображений, встроенной в фотокамеру, при обработке снимков в формате RAW на компьютере.	103
Сохранение и загрузка настроек	Сохраняйте настройки фотокамеры на компьютере или загружайте имеющиеся настройки с компьютера.	104

Подключение к смартфонам (Bluetooth)

Подключите фотокамеру к смартфону через Bluetooth®, чтобы копировать снимки на смартфон или управлять фотокамерой удаленно, просматривая изображение через объектив на дисплее смартфона.

 Фотокамера автоматически переключается на беспроводное LAN-соединение при копировании снимков на смартфон.

Установка приложений для смартфонов

Прежде чем установить соединение между смартфоном и фотокамерой, необходимо установить хотя бы одно специализированное приложение для смартфона. Посетите следующий веб-сайт и установите нужные приложения на свой телефон.

<https://fujifilm-dsc.com/>





 Доступные приложения зависят от операционной системы смартфона.

Подключение к смартфону

Выполните сопряжение фотокамеры со смартфоном и подключитесь через Bluetooth®.

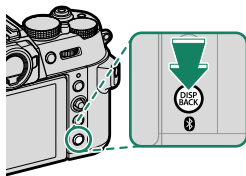
- 1 Нажмите кнопку  (Bluetooth), когда фотокамера находится в режиме съемки.



 Вы также можете перейти непосредственно к шагу 3, удерживая кнопку  во время просмотра.

- 2 Выделите **Bluetooth** и нажмите **MENU/OK**.

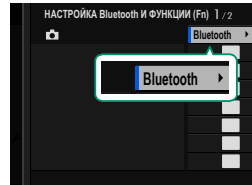

- 3 Выделите **СОПРЯЖЕНИЕ** и нажмите **MENU/OK**.

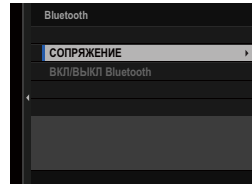

- 4 Запустите приложение на смартфоне и выполните сопряжение смартфона с фотокамерой.

Более подробную информацию можно найти на следующем веб-сайте:

<https://fujifilm-dsc.com/>

После завершения сопряжения будет выполнено автоматическое подключение между фотокамерой и смартфоном через Bluetooth. Когда подключение будет установлено, на дисплее фотокамеры появится значок смартфона и белый значок Bluetooth.

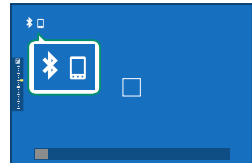

- После сопряжения устройств смартфон будет автоматически подключаться к фотокамере при запуске приложения.
- Отключив Bluetooth, когда фотокамера не подключена к смартфону, можно уменьшить расход заряда батареи.

Подключение к смартфонам (USB)

Подключитесь к смартфонам и компьютерам через USB для загрузки снимков с фотокамеры.

Копирование снимков на смартфон

Перед подключением к смартфону для загрузки снимков через USB, выберите либо **АВТОМАТИЧЕСКИЙ**, либо **ПИТАНИЕ ВЫКЛ./СВЯЗЬ ВКЛ.** для **НАСТР. ПИТАНИЯ/СВЯЗИ ПО USB** в меню настройки сети/USB.

Для пользователей устройств на платформе Android

Способ подключения фотокамеры зависит от типа разъема USB в вашем смартфоне.

Типа C

Подготовьте кабель с разъемами, соответствующими разъему USB (типа C) на фотокамере.

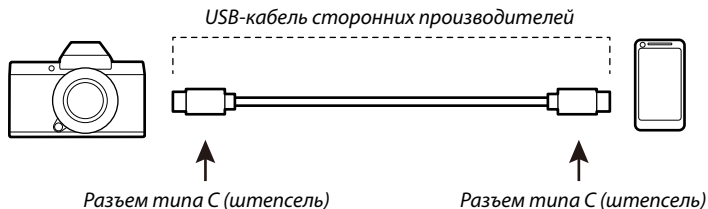

- 1 Выберите либо **АВТОМАТИЧЕСКИЙ**, либо **ПИТАНИЕ ВЫКЛ./СВЯЗЬ ВКЛ.** для **НАСТР. ПИТАНИЯ/СВЯЗИ ПО USB** в меню настройки сети/USB.
- 2 Выберите **USB-УСТР. СЧИТ. КАРТ ПАМ.** для **РЕЖИМ СОЕДИНЕНИЯ**.

3 Подключите фотокамеру к смартфону с помощью USB-кабеля.



Если смартфон запрашивает разрешение на доступ к фотокамере для приложения, отличного от «Camera Importer», нажмите «Отмена» и перейдите к следующему шагу.

4 На экране смартфона коснитесь уведомления «Подключено к USB PTP».

5 Из рекомендуемых приложений выберите «Camera Importer».

Приложение запустится автоматически, и вы сможете импортировать изображения и видеоролики на свой смартфон.



Если в приложении появляется сообщение «Нет подключенного устройства MTP», повторите процесс начиная с шага 3.

Для пользователей iOS

Требуется адаптер Lightning/USB для подключения камеры (Apple).

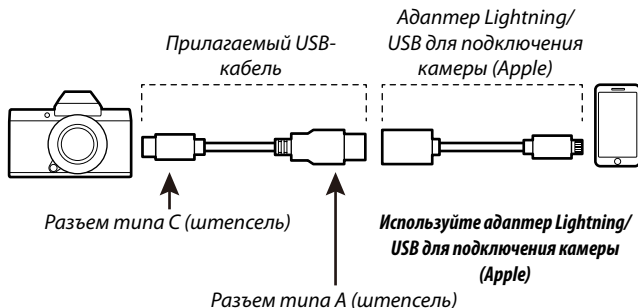

- 1** Выберите **ПИТАНИЕ ВЫКЛ./СВЯЗЬ ВКЛ.** для **НАСТР. ПИТАНИЯ/СВЯЗИ ПО USB** в меню настройки сети/USB.
- 2** Выберите **USB-УСТР. СЧИТ. КАРТ ПАМ.** для **РЕЖИМ СОЕДИНЕНИЯ**.
- 3** Подключите фотокамеру к смартфону с помощью USB-кабеля.
Запустите приложение «Фото», чтобы импортировать фотографии и видеоролики на свой смартфон.

- !** Для подключения к устройствам, оснащенным разъемами USB Type-C, требуется кабель с двумя разъемами USB Type-C.
- Желаемых результатов невозможно достичь с помощью кабеля для перехода между разъемом USB типа C и разъемом Lightning. Используйте адаптер Lightning/USB для подключения камеры (Apple).

Выполнение подключения между фотокамерой и компьютером

- 1 Выберите либо **АВТОМАТИЧЕСКИЙ**, либо **ПИТАНИЕ ВЫКЛ./ СВЯЗЬ ВКЛ.** для **НАСТР. ПИТАНИЯ/СВЯЗИ ПО USB** в меню настройки сети/USB.
- 2 Выберите **USB-УСТР. СЧИТ. КАРТ ПАМ.** для **РЕЖИМ СОЕДИНЕНИЯ**.
- 3 Выключите фотокамеру.
- 4 Включите компьютер.
- 5 Подключите USB-кабель.

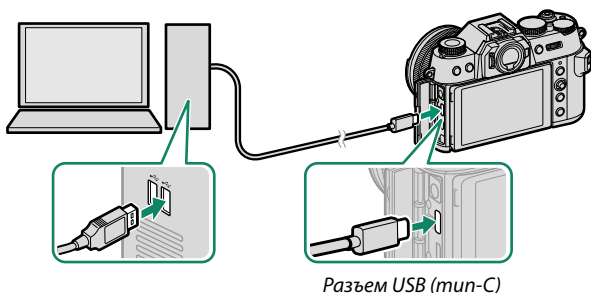

❗ Кабель USB должен быть не более 1 м и подходить для передачи данных.

- 6 Включите фотокамеру.
- 7 Скопируйте изображения на компьютер.
 - **Mac OS X/OS X/macOS:** Снимки можно скопировать на компьютер с помощью программы Image Capture (поставляется с компьютером) или другого программного обеспечения. Для копирования файлов размером более 4 ГБ используйте устройство для чтения карт.
 - **Windows:** Снимки можно копировать на компьютер, используя приложения, поставляемые с операционной системой.



- Перед тем как отсоединить USB-кабель, выключите фотокамеру.
- При подключении USB-кабелей, убедитесь в том, что разъемы вставлены до упора в правильной ориентации. Подсоедините фотокамеру непосредственно к компьютеру; не используйте USB-концентратор или клавиатуру.
- Сбой питания в ходе передачи может привести к потере данных или повреждению карты памяти. Перед подключением фотокамеры вставьте в нее новую или полностью заряженную батарею.
- При большом количестве изображений на установленной карте памяти программа может запускаться с задержкой, а также могут возникнуть проблемы с импортом и сохранением изображений. Для передачи изображений используйте устройство для чтения карт памяти.
- Перед выключением фотокамеры убедитесь, что индикаторная лампа не горит или горит зеленым.
- Не отсоединяйте USB-кабель во время передачи данных. Несоблюдение данной меры предосторожности может привести к потере данных или повреждению карты памяти.
- Перед установкой или извлечением карт памяти отсоединяйте фотокамеру от компьютера.
- В некоторых случаях доступ к снимкам, сохраненным на сетевом сервере, может быть невозможен с помощью программного обеспечения таким же способом, который возможен на отдельном компьютере.
- Не отключайте фотокамеру от системы и не отсоединяйте USB-кабель сразу после исчезновения с экрана компьютера сообщения о том, что копирование выполняется. При большом количестве копируемых изображений передача данных может продолжаться после того, как сообщение перестанет отображаться.
- При использовании услуг, которые требуют подключения к сети Интернет, все расходы, связанные с услугами телефонной компании или Интернет-провайдера, оплачивает пользователь.

Использование фотокамеры в качестве веб-камеры

Фотокамеру можно подключить к компьютеру и использовать в качестве веб-камеры.

- 1 Выберите либо **АВТОМАТИЧЕСКИЙ**, либо **ПИТАНИЕ ВЫКЛ./ СВЯЗЬ ВКЛ.** для **НАСТР. ПИТАНИЯ/СВЯЗИ ПО USB** в меню настройки сети/USB.
- 2 Выберите **ВЕБ-КАМЕРА USB** для **РЕЖИМ СОЕДИНЕНИЯ**.
- 3 Подключите фотокамеру к компьютеру через USB, а затем включите фотокамеру (📖 98).
- 4 Выберите фотокамеру в приложении, в котором она будет использоваться в качестве веб-камеры.

Принтеры instax SHARE

Печатайте фотографии с Вашей цифровой фотокамеры на принтерах instax SHARE.

Установка соединения

Выберите **НАСТ.ПОДК.ПРИНТ.instax** в меню настройки сети/USB и введите имя принтера instax SHARE (SSID) и пароль.

Имя принтера (SSID) и пароль

Имя принтера (SSID) можно найти в нижней части принтера; пароль по умолчанию — «1111». Если Вы уже выбрали другой пароль для печати со смартфона, то введите его.

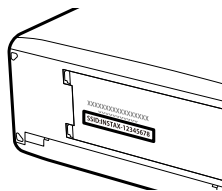

Печать снимков

- 1 Включите принтер.
- 2 Выберите **МЕНЮ** **ВОСПРОИЗВЕДЕНИЯ > ПЕЧАТЬ ПРИНТЕРА instax**. Фотокамера подключится к принтеру.

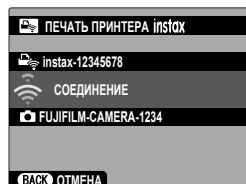

- 3 Используйте рычаг фокусировки для отображения снимка, который необходимо напечатать, а затем нажмите **MENU/OK**.

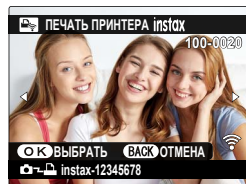

- Фотографии, снятые другими фотокамерами, распечатаны не будут.
- Распечатанная область меньше, чем видимая на ЖК-мониторе область.
- Дисплей может иметь разный вид в зависимости от подключенного принтера.

- 4 Снимок будет послан на принтер, и печать начнется.

Обработка файлов RAW

С помощью X RAW STUDIO вы можете использовать возможности системы обработки изображений, встроенной в фотокамеру, при обработке снимков в формате RAW на компьютере.

- 1 Выберите либо **АВТОМАТИЧЕСКИЙ**, либо **ПИТАНИЕ ВЫКЛ./ СВЯЗЬ ВКЛ.** для **НАСТР. ПИТАНИЯ/СВЯЗИ ПО USB** в меню настройки сети/USB.
- 2 Выберите **ПР.RAW/ВОС. РЕЗ. КОП. ПО USB** для **РЕЖИМ СОЕДИНЕНИЯ**.
- 3 Подключите фотокамеру к компьютеру через USB, а затем включите фотокамеру (📖 98).
- 4 Запустите X RAW STUDIO.
Обработку RAW можно выполнить с помощью X RAW STUDIO.



Посетите указанный ниже веб-сайт для получения информации об используемом программном обеспечении.

<https://fujifilm-x.com/products/software/>

Сохранение и загрузка настроек

Настройки фотокамеры можно сохранить на компьютере или загрузить с него с помощью FUJIFILM X Acquire.

Сохранение и загрузка настроек с помощью компьютера

- 1 Выберите либо **АВТОМАТИЧЕСКИЙ**, либо **ПИТАНИЕ ВЫКЛ./ СВЯЗЬ ВКЛ.** для **НАСТР. ПИТАНИЯ/СВЯЗИ ПО USB** в меню настройки сети/USB.
- 2 Выберите **ПР.RAW/ВОС. РЕЗ. КОП. ПО USB** для **РЕЖИМ СОЕДИНЕНИЯ**.
- 3 Подключите фотокамеру к компьютеру через USB, а затем включите фотокамеру (📖 98).
- 4 Запустите FUJIFILM X Acquire.
Настройки фотокамеры можно сохранить или загрузить с помощью FUJIFILM X Acquire.

 Посетите указанный ниже веб-сайт для получения информации об используемом программном обеспечении.



<https://fujifilm-x.com/products/software/>

Список меню

6

Меню съемки (фотосъемка)



Элементы, отмеченные символами  и , имеются как в меню фотосъемки, так и в меню видеозаписи. При изменении этих элементов в любом из двух меню элементы в другом меню изменяются аналогично.

НАСТРОЙКИ КАЧЕСТВА ИЗОБРАЖЕНИЯ

Для отображения настроек качества изображения нажмите **MENU/OK** в режиме фотосъемки и выберите вкладку **Q** (НАСТРОЙКИ КАЧЕСТВА ИЗОБРАЖЕНИЯ).

Настройка	Описание
РАЗМЕР ИЗОБР.	Выберите размер и соотношение сторон для новых фотографий.
КАЧЕСТВО ИЗОБР.	Отрегулируйте настройки сжатия в формате JPEG или HEIF, включите или выключите запись в формате RAW.
ФОРМАТ RAW	Выберите параметры для записи изображений в формате RAW.
ВЫБЕРИТЕ JPEG/HEIF	Выберите, будут ли изображения записываться в формате JPEG или HEIF.
НАСТРОЙКИ МОДЕЛИРОВАНИЯ ПЛЕНКИ	Выбор режима моделирования пленки или фильтра, когда диск моделирования пленки установлен в положение FS1 , FS2 , FS3 или  ACROS .
ИМИТАЦИЯ. ПЛЕНКИ	Выбор цветовой палитры и диапазона тонов.
МОНОХРОМНЫЙ ЦВЕТ	Выберите монохромный оттенок для фотографий, сделанных с помощью ИМИТАЦИЯ. ПЛЕНКИ >  ACROS и  MONOCHROME .
ЭФФЕКТ ЗЕРНИСТОСТИ	Добавьте эффект зернистости фотопленки.
ЭФФ. "COLOR CHROME"	Увеличьте диапазон оттенков, доступных для рендеринга цветов, которые обычно имеют высокую насыщенность, например, красные, желтые и зеленые.
ЦВЕТ ХРОМ FX СИНИЙ	Увеличьте диапазон тонов, доступных для рендеринга синего.
ЭФФЕКТ ГЛАДКОЙ КОЖИ	Ровный цвет лица.
БАЛАНС БЕЛОГО	Соотнесите баланс белого с источником света, будь то прямой солнечный свет или искусственное освещение.

Настройка	Описание
ДИНАМИЧ. ДИАПАЗОН	Выберите динамический диапазон для фотографий.
ПРИОРИТЕТ ДД	Уменьшение потери деталей в засвеченных и затененных местах для получения эффекта естественности при фотографировании высококонтрастных сюжетов.
ТОНОВАЯ КРИВАЯ	Руководствуясь тоновой кривой, отрегулируйте внешний вид светлых участков и теней, делая их более резкими или мягкими.
ЦВЕТ	Настройка цветовой плотности.
РЕЗКОСТЬ	Усиление резкости или смягчение контуров.
ПОНИЖ. ШУМА ДЛЯ ВЫСОК. ISO	Служит для снижения шума на фотографиях, снятых с высокой чувствительностью.
ЧЕТКОСТЬ	Увеличьте четкость, изменяя тона в светлых и темных местах как можно меньше.
СНИЖ. ШУМА ДЛИННЫХ ЭКСП.	Уменьшение пятнистости при длительных экспозициях.
ОПТИМ.МОДУЛ.СВЕТА	Уменьшите небольшую потерю четкости, вызванную дифракцией при малых диафрагмах.
ЦВЕТ.ПРОСТР.	Выбор цветовой гаммы для цветовоспроизведения.
УСТР. БИТЫХ ПИКС	Используйте данную опцию, если заметили засвеченные точки на своих снимках.
 ВЫБОР ПОЛЬЗ.НАСТР	Настройки могут быть вызваны из любого из семи банков пользовательских настроек.
 РЕД./СОХР.ПОЛ.НАСТР	Сохранение пользовательских настроек меню съемки.
АВТ. ОБНОВ. НАСТРОЕК	Выберите, будут ли банки пользовательских настроек обновляться автоматически, отражая изменения в настройках.
  НАСТРОЙКА АДАПТЕРА	Отрегулируйте настройки для объективов с байонетом M, подключенных при помощи дополнительного адаптера FUJIFILM M.

НАСТРОЙКА АФ/МФ

Для отображения настроек АФ/РФ нажмите **MENU/OK** в режиме фотосъемки и выберите вкладку  (**НАСТРОЙКА АФ/МФ**).

Настройка	Описание
ЗОНА ФОКУСИРОВКИ	Выберите зону фокусировки.
РЕЖИМ АФ	Выберите размер зоны фокусировки.
ЗОНА ПОЛЬЗОВАТЕЛЬСКАЯ НАСТРОЙКА	Создайте пользовательские зоны фокусировки, которые будут использоваться, когда ЗОНА выбрано для РЕЖИМ АФ .
РЕЖИМ АФ ВСЕ НАСТРОЙКИ	Выберите режимы автофокусировки, доступные, когда ВСЕ выбрано для РЕЖИМ АФ .
НАСТРОЙКИ АФ-С	Выберите параметры отслеживания фокуса в режиме фокусировки С .
ХРАНИТЬ РЕЖИМ АФ ПО ОРИЕН.	Выберите, будут ли режим АФ, используемый для вертикальной ориентации фотокамеры, сохраняться отдельно от режима, который используются фотокамерой, когда она находится в горизонтальной ориентации.
ОТОБР. ТОЧКИ АФ  	Выберите, будут ли отображаться отдельные фокусировочные рамки, когда выбран параметр ЗОНА или ШИРОКИЙ/ТРЕКИНГ для РЕЖИМ АФ .
  ЗАКОЛЬЦЕВАТЬ ВЫБОР ТОЧКИ ФОКУСА	Выберите, будет ли выбор зоны фокусировки ограничен рамками дисплея или «закольцовываться» от одного края дисплея до другого.
КОЛ-ВО ТОЧЕК ФОКУСИРОВКИ	Выбор количества доступных для выбора точек фокусировки.
ПРЕДВАРИТЕЛ. АФ	Выберите, будет ли фотокамера продолжать настройку фокусировки, даже если кнопка спуска затвора не нажата наполовину.
ПОДСВЕТКА АФ	Выберите, будет ли использоваться вспомогательная подсветка АФ во время автофокусировки.
 РАСПОЗНАВАНИЕ ЛИЦ/ ГЛАЗ	Выберите, будет ли фотокамера отдавать приоритет человеческим лицам над фоновыми объектами при настройке фокусировки и экспозиции.

Настройка	Описание
НАСТРОЙКА РАСПОЗНАВАНИЯ ОБЪЕКТА	Выберите, будет ли фотокамера при настройке фокусировки отдавать предпочтение объектам выбранного типа, например, животным или автомобилям.
AF+MF	Выберите, можно ли переключаться на ручную фокусировку, поворачивая кольцо фокусировки во время блокировки фокусировки.
ПОМОЩЬ РУЧН.ФОКУС	Выберите способ отображения фокусировки в режиме ручной фокусировки.
СВЯЗАТЬ ПОМОЩЬ РУЧН. ФОК И КОЛЬЦО ФОКУСИР	Выберите, будет ли отображаться дисплей фокусировки, выбранный для ПОМОЩЬ РУЧН.ФОКУС , при вращении кольца фокусировки в режиме ручной фокусировки.
ПРОВЕРКА ФОКУСА	Выберите, будет ли дисплей автоматически увеличиваться в выбранной зоне фокусировки при вращении кольца фокусировки в режиме ручной фокусировки.
СВЯЗАТЬ ТОЧКУ АЭ И АФ	Выберите, будет ли точечный замер использоваться в текущей рамке фокусировки.
  ПРИНУДИТЕЛЬНЫЙ АФ	Выберите способ фокусировки фотокамеры при нажатии функциональных кнопок, которым присвоены такие функции, как блокировка АФ в режиме ручной фокусировки.
  ШКАЛА ГЛУБ. ПОЛЯ РЕЗКОСТИ	Выберите шкалу для глубины резкости.
ПРИОР. СПУСКА/ФОКУСА	Выберите, будут ли делаться фотографии при нажатии кнопки спуска затвора до конца, когда фотокамера не сфокусирована.
  ОГРАНИЧИТЕЛЬ ДИАП. АФ	Ограничьте диапазон доступных расстояний фокусировки для увеличения скорости фокусировки.
РЕЖИМ СЕНСОРНОГО ЭКРАНА	Выберите операции съемки, выполняемые с помощью элементов сенсорного управления.

НАСТРОЙКА СЪЕМКИ

Чтобы отобразить настройки съемки, нажмите **MENU/OK** в режиме фотосъемки и выберите вкладку  (**НАСТРОЙКА СЪЕМКИ**).

Настройка	Описание
АВТОМАТИЧЕСКИЕ НАСТРОЙКИ	Выбор положения сюжета, когда рычаг автоматического переключателя выбора режимов находится в положении AUTO .
РЕЖИМ СПОРТ. ВИДОИСКАТЕЛЯ	Делайте снимки путем кадрирования области в центре дисплея.
PRE-SHOT ES 	Выберите, будут ли делаться серии снимков с помощью электронного затвора, когда кнопка спуска затвора нажимается наполовину.
ТАЙМЕР	Выберите задержку спуска затвора.
ТАЙМЕР АВТОСПУСКА	Выберите, будут ли настройки автоспуска сбрасываться при выключении фотокамеры.
ЛАМПОЧКА АВТОСПУСКА	Выберите, будет ли загораться индикатор автоспуска во время фотосъемки с автоспуском.
НАСТРОЙКА АЕ ВКТ	Отрегулируйте настройки брекетинга экспозиции.
БРЕКЕТ. С МОДЕЛ. ПЛЕНКИ	Выберите три типа моделирования пленки, используемые для брекетинга моделирования пленки.
НАСТРОЙКА ФОКУСА ВКТ	Отрегулируйте настройки брекетинга фокусировки.
ЭКСПОЗАМЕР	Выберите способ, с помощью которого фотокамера производит экспозамер.
ТИП ЗАТВОРА	Выберите тип затвора.
ИНТЕРВ.СЪЕМКА ПО ТАЙМ.	Настройте фотокамеру на автоматическую съемку выбранного количества снимков с предустановленным интервалом.
СТАБ. ЭКСПОЗИЦИИ ПРИ ИНТЕРВАЛ. СЪЕМКЕ	Выберите, будет ли экспозиция настраиваться автоматически во время съемки с интервальным таймером, чтобы предотвратить резкое изменение между снимками.

Настройка	Описание
РЕЖИМ ПРИОРИТЕТА ИНТЕРВАЛА	Выберите, будет ли фотокамера подстраивать выдержку во время съемки с интервальным таймером так, чтобы гарантировать, что экспозиции не будут длиннее интервала между фотографиями.
УМЕНЬШЕНИЕ МЕРЦАНИЯ	Выберите, будет ли уменьшаться мерцание на снимках и дисплее при съемке при флуоресцентном освещении и других подобных источниках света.
НАСТРОЙКА СЗ БЕЗ МЕРЦАНИЯ	Выберите, можно ли будет регулировать выдержку с меньшим шагом, чтобы уменьшить мерцание при использовании светодиодного освещения и т. п.
РЕЖ.СТАБИЛИЗАЦИИ	Включите или выключите стабилизацию изображения.
ЧУВСТВ-ТЬ ISO	Отрегулируйте чувствительность фотокамеры к свету.
ЦИФРОВОЙ ТЕЛЕКОНВЕРТЕР	Приблизьте объект во время съемки.
  БЕСПРОВОДНАЯ СВЯЗЬ	Установите беспроводное подключение к смартфонам, планшетам или другим устройствам.

НАСТРОЙКА ВСПЫШКИ

Чтобы отобразить настройки вспышки, нажмите **MENU/OK** в режиме фотосъемки и выберите вкладку **⚙** (**НАСТРОЙКА ВСПЫШКИ**).

Настройка	Описание
НАСТРОЙКА ФУНКЦИИ ВСПЫШКИ	Отрегулируйте такие настройки, как режим управления вспышкой, уровень вспышки и мощность вспышки.
УДАЛ.ЭФ.КРАСН.ГЛАЗ	Выберите, будет ли устраняться эффект красных глаз, вызванный использованием вспышки.
РЕЖИМ БЛОКА TTL	Выберите режим блокировки TTL.
НАСТРОЙКА ИНДИКАТОРА	Выберите, использовать ли светодиодное видеосвечение вспышек (если доступно) в виде бликов или вспомогательную подсветку АФ при фотосъемке. Этот параметр можно настроить при использовании вспышки, установленной на башмаке и оснащенной светодиодной лампой.
НАСТРОЙКИ КОМАНДЕРА	Выберите группы при использовании вспышки фотокамеры в качестве ведущей вспышки для оптического дистанционного беспроводного управления вспышками Fujifilm.
НАСТРОЙКА СН	Выберите канал связи между ведущей и удаленными вспышками.



НАСТРОЙКИ ВИДЕО

Чтобы отобразить настройки видео, нажмите **MENU/OK** в режиме фотосъемки и выберите вкладку  (**НАСТРОЙКИ ВИДЕО**).

Настройка	Описание
РЕЖИМ ВИДЕО	Отрегулируйте настройки видеозаписи.
ВЫСОКОСКОК. ЗАП.	Отрегулируйте настройки для видеороликов с высокой скоростью.
НАСТРОЙКА ЗАПИСИ НА НОСИТЕЛЬ	Выберите параметры видеофайла, включая место сохранения, тип файла и сжатие.
 РЕЖИМ СТАБИЛИЗ. ИЗОБР.	Выберите режим стабилизации изображения.
 УСИЛЕНИЕ СТАБ. ИЗОБР.	Выберите уровень стабилизации изображения.
НАСТРОЙКА ЗВУКА	Настройте параметры аудио для видеозаписи.
МИК./ДИСТАН.СПУСК	Укажите устройство, подключенное к разъему микрофона/пульта дистанционного спуска затвора: аудиоустройство или пульт дистанционного спуска затвора.
 ИНДИКАТОР ЗАПИСИ	Выберите, будет ли цвет рамки дисплея меняться во время записи видео.

Меню съемки (видео)



Элементы, отмеченные символами  и , имеются как в меню фото-съемки, так и в меню видеозаписи. При изменении этих элементов в любом из двух меню элементы в другом меню изменяются аналогично.

НАСТРОЙКИ ВИДЕО

Чтобы отобразить параметры видеозаписи, нажмите **MENU/OK** в режиме видео и выберите вкладку  (**НАСТРОЙКИ ВИДЕО**).

Настройка	Описание
СПИСОК НАСТРОЕК ВИДЕО	Просмотрите текущие настройки видеозаписи.
РЕЖИМ ВИДЕО	Отрегулируйте настройки видеозаписи.
ВЫСОКОСКОК. ЗАП.	Отрегулируйте настройки для видеороликов с высокой скоростью.
 АВТОЗАПУСК	Выберите задержку автоспуска для видеозаписи.
НАСТРОЙКА ЗАПИСИ НА НОСИТЕЛЬ	Выберите параметры видеофайла, включая место сохранения, тип файла и сжатие.
НАСТРОЙКА ВЫХОДА HDMI	Настройте параметры, которые будут применяться, когда экран съемки выводится на устройство HDMI.
ФИКС.УВЕЛ.КАДРА ВИДЕО	Выберите, будет ли коэффициент кадрирования фиксирован на 1,25:1.
ЗАПИСЬ F-Log/HLG	Выберите место назначения для видеороликов в формате F-Log и HLG (Hybrid Log-Gamma) снятых, когда фотокамера подключена к HDMI-устройству.
НАСТРОЙКА НУЛЕВОГО УРОВНЯ	Выберите диапазон сигнала для видеороликов, записанных с помощью фотокамеры.
 ЭКСПОЗАМЕР	Выберите способ, с помощью которого фотокамера производит экспозамер.
 НАСТРОЙКА СЗ БЕЗ МЕРЦАНИЯ	Выберите, можно ли будет регулировать выдержку с меньшим шагом, чтобы уменьшить мерцание при использовании светодиодного освещения и т. п.
 РЕЖИМ СТАБИЛИЗ. ИЗОБР.	Выберите режим стабилизации изображения.
 УСИЛЕНИЕ СТАБ. ИЗОБР.	Выберите уровень стабилизации изображения.

Настройка	Описание
 ЧУВСТВ-ТЬ ISO	Отрегулируйте чувствительность фотокамеры к свету.
НАСТРОЙКА ФУНКЦИИ «ЗЕБРА»	Выберите, будут ли светлые участки, которые могут быть переэкспонированы, показаны рисунком в виде полос на дисплее режима видео.
УРОВЕНЬ ФУНКЦИИ «ЗЕБРА»	Выберите порог яркости для отображения рисунка в виде полос.
ОПТИМИЗ.УПРАВЛ. ВИДЕО 	Настройки можно регулировать с помощью дисков управления и элементов управления на сенсорном экране.
 ИНДИКАТОР ЗАПИСИ	Выберите, будет ли цвет рамки дисплея меняться во время записи видео.
ИНДИКАЦИЯ ЗАПИСИ	Выберите лампу (индикаторную или лампу подсветки АФ), которая будет загораться во время видеозаписи, и будет ли лампа мигать или гореть постоянно.
 ВЫБОР ПОЛЬЗ.НАСТР	Настройки могут быть вызваны из любого из семи банков пользовательских настроек.
 РЕД./СОХР.ПОЛ.НАСТР	Сохранение пользовательских настроек меню съемки.
 ПОЛЬЗ. НАСТРОЙКА АВТООБНОВЛЕНИЯ	Выберите, будут ли банки пользовательских настроек обновляться автоматически, отражая изменения в настройках.
  БЕСПРОВ.СВЯЗЬ	Установите беспроводное подключение к смартфонам, планшетам или другим устройствам.

НАСТРОЙКИ КАЧЕСТВА ИЗОБРАЖЕНИЯ

Для отображения настроек качества изображения нажмите **MENU/OK** в режиме видео и выберите вкладку  (**НАСТРОЙКИ КАЧЕСТВА ИЗОБРАЖЕНИЯ**).

Настройка	Описание
 НАСТРОЙКИ МОДЕЛИРОВАНИЯ ПЛЕНКИ	Выбор режима моделирования пленки или фильтра, когда диск моделирования пленки установлен в положение FS1, FS2, FS3 или  ACROS .
 МОДЕЛИРОВ. ПЛЕНКИ	Выберите эффект моделирования пленки для видеозаписи.
 МОНОХРОМНЫЙ ЦВЕТ	Выберите монохромный оттенок для видеороликов, записанных с помощью ИМИТАЦИЯ. ПЛЕНКИ >  ACROS и  MONOCHROME .
 БАЛАНС БЕЛОГО	Соотнесите баланс белого с источником света, будь то прямой солнечный свет или искусственное освещение.
 ДИНАМИЧ. ДИАПАЗОН	Выберите динамический диапазон для видеозаписи.
 ТОНОВАЯ КРИВАЯ	Руководствуясь тоновой кривой, отрегулируйте внешний вид светлых участков и теней, делая их более резкими или мягкими.
 ЦВЕТ	Настройка цветовой плотности.
 РЕЗКОСТЬ	Усиление резкости или смягчение контуров.
 ПОНИЖ. ШУМА ДЛЯ ВЫСОК. ISO	Служит для снижения шума на фотографиях, снятых с высокой чувствительностью.
МЕЖКАДРОВОЕ СНИЖЕНИЕ ШУМА	Выберите, будет ли выполняться уменьшение межкадрового шума.
 КОРР.ПЕРИФ.ОСВЕЩ.	Выберите, будет ли выполняться уменьшение виньетирования во время видеосъемки.
  НАСТРОЙКА АДАПТЕРА	Отрегулируйте настройки для объективов с байонетом M, подключенных при помощи дополнительного адаптера FUJIFILM M.

НАСТРОЙКА AF/MF

Для отображения настроек АФ/РФ нажмите **MENU/OK** в режиме видео и выберите вкладку **AF/MF** (**НАСТРОЙКА AF/MF**).

Настройка	Описание
 ЗОНА ФОКУСИРОВКИ	Выберите зону фокусировки.
 РЕЖИМ АФ	Выберите размер зоны фокусировки.
 ПОЛЬЗ. НАСТР. АФ-Н	Выберите параметры отслеживания фокуса при видеозаписи в режиме фокусировки C .
  ЗАКОЛЬЦЕВАТЬ ВЫБОР ТОЧКИ ФОКУСА	Выберите, будет ли выбор зоны фокусировки ограничен рамками дисплея или «закольцовываться» от одного края дисплея до другого.
  РАСПОЗНАВАНИЕ ЛИЦ/ГЛАЗ	Выберите, будет ли фотокамера отдавать приоритет человеческим лицам над фоновыми объектами при настройке фокусировки и экспозиции.
 НАСТРОЙКА РАСПОЗНАВАНИЯ ОБЪЕКТА	Выберите, будет ли фотокамера при настройке фокусировки отдавать предпочтение объектам выбранного типа, например, животным или автомобилям.
 AF+MF	Выберите возможность переключения на ручную фокусировку, поворачивая кольцо фокусировки во время автоматической фокусировки.
 ПОМОЩЬ РУЧН. ФОКУС	Выберите способ отображения фокусировки в режиме ручной фокусировки.
 СВЯЗАТЬ ПОМОЩЬ РУЧН. ФОК И КОЛЬЦО ФОКУСИР	Выберите, будет ли отображаться дисплей фокусировки, выбранный для  ПОМОЩЬ РУЧН. ФОКУС , при вращении кольца фокусировки в режиме ручной фокусировки.
 ПРОВЕРКА ФОКУСА	Выберите, будет ли дисплей автоматически увеличиваться в выбранной зоне фокусировки при вращении кольца фокусировки в режиме ручной фокусировки.

Настройка	Описание
  ПРИНУДИТЕЛЬНЫЙ АФ	Выберите способ фокусировки фотокамеры при нажатии функциональных кнопок, которым присвоены такие функции, как блокировка АФ в режиме ручной фокусировки.
  ШКАЛА ГЛУБ. ПОЛЯ РЕЗКОСТИ	Выберите шкалу для глубины резкости.
  ОГРАНИЧИТЕЛЬ ДИАП. АФ	Ограничьте диапазон доступных расстояний фокусировки для увеличения скорости фокусировки.
 РЕЖИМ СЕНСОРНОГО ЭКРАНА	Выберите операции съемки, выполняемые с помощью элементов сенсорного управления.
БЛОКИРОВКА ПРОВЕРКИ ФОКУСА	Выберите, будет ли действовать увеличение при фокусировке после начала записи видео.

НАСТРОЙКА ЗВУКА

Чтобы отобразить настройки звука, нажмите **MENU/OK** в режиме видео и выберите вкладку **🔊 (НАСТРОЙКА ЗВУКА)**.

Настройка	Описание
НАСТР. УР. ВНУТР. МИКР.	Настройте уровень записи для встроенного микрофона.
НАСТР. УР. ВНЕШ. МИКР.	Настройте уровень записи для внешних микрофонов.
НАСТРОЙКА РАЗЪЕМА МИК.	Укажите тип аудиоустройства, подключенного к разъему микрофона/разъему пульта дистанционного спуска.
ОГРАН. УРОВНЯ МИКР.	Уменьшает искажения, вызванные входными сигналами, превышающими предельные значения аудиосхем микрофона.
ФИЛЬТР ВЕТРА	Выберите, будет ли включаться функция подавления шума ветра во время видеозаписи.
НЧ-ФИЛЬТР	Выберите, будет ли выполняться уменьшение низкочастотного шума во время видеозаписи.
ГРОМКОСТЬ НАУШНИКОВ	Отрегулируйте громкость наушников.
МИК./ДИСТАН.СПУСК	Укажите устройство, подключенное к разъему микрофона/пульта дистанционного спуска затвора: аудиоустройство или пульт дистанционного спуска затвора.
НАСТРОЙКА АДАПТЕРА МИКРОФОНА XLR	Отрегулируйте настройки входного канала микрофона и т. п. для использования с переходниками микрофона XLR.

НАСТРОЙКА ТАЙМКОДА

Для отображения настроек временного кода нажмите **MENU/OK** в режиме видео и выберите вкладку **TC** (**НАСТРОЙКА ТАЙМКОДА**).

Настройка	Описание
ДИСП. КОДА ВРЕМЕНИ	Выберите, будут ли временные коды отображаться во время записи и воспроизведения видео.
НАСТР. ВРЕМЕНИ НАЧАЛА	Выберите время начала временного кода.
НАСТРОЙКА ОТСЧЕТА	Выберите, будет ли отсчет времени выполняться непрерывно или только во время видеозаписи.
ПРОПУСК КАДРОВ	Включите или выключите пропуск кадров.
ВЫХОД КОДА ВРЕМЕНИ HDMI	Выберите, будут ли временные коды выводиться на HDMI-устройства.
НАСТРОЙКА СИНХРОНИЗАЦИИ ТАЙМ КОДА	Выберите, будут ли временные коды синхронизироваться с внешним устройством.

Меню просмотра

Меню просмотра отображается при нажатии кнопки **MENU/OK** в режиме воспроизведения.

Настройка	Описание
КОНВЕРТАЦИЯ RAW	Копирование RAW-изображений в других форматах.
ПРЕОБР. ИЗ HEIF В JPEG/TIFF	Конвертируйте изображения HEIF в формат JPEG или TIFF.
УДАЛИТЬ	Удаление отдельных снимков, нескольких выбранных снимков или всех снимков.
КАДРИРОВАНИЕ	Создание копии текущего снимка с измененным размером.
ИЗМЕНИТЬ РАЗМЕР	Создание маленькой копии текущего снимка.
ЗАЩИТИТЬ	Защита снимков от случайного удаления.
ПОВОРОТ КАДРА	Выберите, будут ли изображения поворачиваться для отображения во время просмотра.
НАСТРОЙКА ГОЛОС. ЗАМЕТОК	Выберите, можно ли будет добавлять к фотографиям голосовые заметки.
ОЦЕНКА	Оцените фотографии, используя звезды.
ПЕРЕНЕСТИ ИЗОБР. НА СМАРТФОН	Выберите изображения для последующей загрузки на смартфон.
 БЕСПРОВОД. СВЯЗЬ	Установите беспроводное подключение к смартфонам, планшетам или другим устройствам.
СЛАЙД ШОУ	Просмотр снимков в режиме автоматической демонстрации слайдов.
ПОМОЩЬ ФОТОАЛЬБ.	Создание альбомов из любимых фотографий.
РАСПЕЧАТАТЬ (DPOF)	Создание цифрового «порядка печати» для DPOF-совместимых принтеров.
ПЕЧАТЬ ПРИНТЕРА instax	Распечатайте снимки на дополнительных принтерах Fujifilm instax SHARE.
СООТНОШЕНИЕ	Выберите соотношение сторон для фотографий, отображаемых на экране телевизора.

Меню настройки

ПОЛЬЗОВАТЕЛЬСКИЕ НАСТРОЙКИ

Чтобы получить доступ к основным настройкам фотокамеры, нажмите **MENU/OK**, выберите вкладку  (**НАСТРОЙКА**) и выберите **ПОЛЬЗОВАТЕЛЬСКИЕ НАСТРОЙКИ**.

Настройка	Описание
ФОРМАТ-ВАТЬ	Форматирование карт памяти.
 НАСТРОЙКА ОБЛАСТИ	Выберите свое местоположение.
ДАТА/ВРЕМЯ	Установите часы фотокамеры.
РАЗН. ЧАСОВ	Переключение между домашним часовым поясом и часовым поясом, в котором вы сейчас находитесь.
 言語/LANG.	Выбор языка.
 НАСТРОЙКИ МОЕГО МЕНЮ	Отредактируйте пункты, перечисленные во вкладке  (МОЕ МЕНЮ), персонализированном пользовательском меню часто используемых параметров меню фотосъемки.
 НАСТРОЙКИ МОЕГО МЕНЮ	Отредактируйте пункты, перечисленные во вкладке  (МОЕ МЕНЮ), персонализированном пользовательском меню часто используемых параметров меню видеосъемки.
ОЧИСТКА СЕНСОРА	Удаление пыли с матрицы фотокамеры.
ЗВУК И ВСПЫШКА	Выберите будут ли отключаться динамик, вспышка, подсветка и индикатор автоспуска в ситуациях, когда создаваемые фотокамерой звуки и свет могут быть нежелательны.
ОБНОВЛЕНИЕ ПРОШИВКИ	Обновите прошивку для фотокамеры, объективов и других принадлежностей.
ВОССТАНОВИТЬ	Восстановление всех параметров в меню съемки или настройки до значений по умолчанию.
НОРМАТИВНЫЙ	Просмотр электронных копий номера модели изделия и других сертификатов.

НАСТР-КА ЗВУКА

Чтобы получить доступ к настройкам звука, нажмите **MENU/OK**, выберите вкладку **🔊 (НАСТРОЙКА)** и выберите **НАСТР-КА ЗВУКА**.

Настройка	Описание
ГРОМК. СИГНАЛА AF	Выбор громкости звукового сигнала, который раздается при фокусировке фотокамеры.
ГРОМК. СИГНАЛА АВТОСПУСКА	Выбор громкости звукового сигнала, который раздается при срабатывании автоспуска.
УРОВ. ГРОМКОСТИ	Настройка громкости звуков, издаваемых при использовании элементов управления фотокамерой.
🔊 ГРОМКОСТЬ СИГН. НАЧАЛА/ОСТАНОВКИ ЗАПИСИ	Выберите громкость в начале и в конце записи видео.
ME EF ГРОМК. ЭЛЕКТРОНН. ЗАТВОРА	Отрегулируйте громкость звуков, издаваемых механическим или электронным затвором с передней шторкой.
MS EF ЗВУК ЭЛЕКТРОНН. ЗАТВОРА	Выберите звук, издаваемый механическим или электронным затвором с передней шторкой.
ES ГРОМК. ЭЛЕКТРОНН. ЗАТВОРА	Регулировка громкости звуков электронного затвора.
ES ЗВУК ЭЛЕКТРОНН. ЗАТВОРА	Выбор звука электронного затвора.
ГРОМК. ВОСП.	Регулировка громкости при воспроизведении видеоролика.
4-канальное ВОСПРОИЗВЕДЕНИЕ ЗВУКА	Настройте параметры аудио для просмотра 4-канальных видеороликов.

НАСТР-КА ДИСПЛЕЯ

Чтобы получить доступ к настройкам дисплея, нажмите **MENU/OK**, выберите вкладку **☐ (НАСТРОЙКА)** и выберите **НАСТР-КА ДИСПЛЕЯ**.

Настройка	Описание
НАСТРОЙКА РЕЖИМА ОТОБРАЖЕНИЯ	Отрегулируйте настройки датчика видеоискателя, EVF (электронного видеоискателя) или режимов просмотра ЖК-монитора.
ЯРК.ВИДОИСКАТЕЛЯ	Отрегулируйте яркость дисплея на электронном видеоискателе.
НАСЫЩ ЭВИ	Отрегулируйте насыщенность дисплея на электронном видеоискателе.
НАСТРОЙКА НАСЫЩ ЭВИ	Настройте цвет дисплея в электронном видеоискателе.
ЯРК. ЖК	Настройка яркости монитора.
НАСЫЩ ДИСП	Отрегулируйте насыщенность монитора.
НАСТРОЙКА НАСЫЩ ДИСП	Настройте цвет дисплея на ЖК-мониторе.
ОТОБР. ИЗОБ.	Выбор длительности отображения снимка на экране после съемки.
АВТОПОВОРОТ ДИСПЛЕЯ	Выберите, будут ли индикаторы в видеоискателе (EVF) и на ЖК-мониторе поворачиваться, чтобы соответствовать ориентации фотокамеры.
ПРЕДПРОСМОТР АЭ/ББ	Включите или выключите предварительный просмотр экспозиции и/или баланса белого.
ИМ. ОПТИЧЕСКОГО ВИД-ТЕЛЯ	Выберите, будут ли эффекты настроек видны на мониторе.
ПОМОЩНИК ПРОСМОТРА F-Log	Выберите, будет ли отображаться предварительный просмотр с тональной коррекцией (эквивалент BT.709) при записи или просмотре видео в формате F-Log.
НАСТРОЙКА ЭЛЕКТРОННОГО УРОВНЯ	Настройте параметры, которые будут применяться при съемке с виртуальным горизонтом.
РАМКА КАДРИР.	Выберите сетку кадрирования для режима съемки.
АВТОПОВ. ПРОСМ.	Включите или выключите автоматический поворот «вертикальных» снимков (в портретной ориентации) при просмотре.

Настройка	Описание
ЕДИНИЦЫ ШКАЛЫ ФОКУСИРОВКИ	Выберите единицы измерения, используемые для индикатора расстояния фокусировки.
БЛОК ДИАФР. ДЛЯ ОБЪЕКТИВА	Выберите, будет ли фотокамера отображать диафрагму в виде числа Т или числа f/, когда установлен дополнительный кинообъектив.
ОТОБР.ПОЛЬЗ.НАСТР	Выберите элементы, отображаемые на стандартном дисплее индикаторов.
РЕЖИМ БОЛЬШИХ ИНДИК. (EVF)	Включите или выключите отображение больших индикаторов в видоискателе (EVF).
РЕЖИМ БОЛЬШИХ ИНДИК. (LCD)	Включите или выключите отображение больших индикаторов на ЖК-мониторе.
НАСТР. ОТОБР. БОЛЬШИХ ИНД.	Выберите индикаторы, отображаемые при значении ВКЛ , выбранном для РЕЖИМ БОЛЬШИХ ИНДИК. (EVF) или РЕЖИМ БОЛЬШИХ ИНДИК. (LCD) .
КОРР. КОНТРАСТНОСТИ ИНФО	Настройка контраста дисплея.
ИНФО О МЕСТОПОЛОЖ	Выберите, будет ли отображаться информация о местоположении, загруженная со смартфонов.
 ФОН МЕНЮ Q	Выберите фон для быстрого меню во время фотосъемки.
 ФОН МЕНЮ Q	Выберите фон для быстрого меню во время видеозаписи.

НАСТРОЙКА КНОПОК / ДИСКОВ

Чтобы получить доступ к опциям управления, нажмите **MENU/OK**, выберите вкладку  (**НАСТРОЙКА**) и выберите **НАСТРОЙКА КНОПОК / ДИСКОВ**.

Настройка	Описание
НАСТРОЙКА РЫЧАГА ФОКУСИРОВКИ	Выберите функции, выполняемые ручкой фокусировки (рычаг фокусировки).
 РЕД./СОХР. БЫСТР. МЕНЮ	Выберите пункты, отображаемые в быстром меню во время фотосъемки.
 РЕД./СОХР. БЫСТР. МЕНЮ	Выберите пункты, отображаемые в быстром меню во время видеосъемки.
НАСТР.(Fn) ФУНКЦ.	Выберите функции, выполняемые функциональными кнопками.
НАСТР.Ф-ЦИИ (Fn) ЗУМ-ОБЪЕКТ.С.ЭЛ/ПРИВ.	Выберите функции, выполняемые функциональными кнопками, имеющимися на некоторых объективах с автозумом.
НАСТР.ДИСКА УПР.	Выберите действия, выполняемые дисками управления.
ОПЕРАЦИЯ  S.S.	Выберите, будет ли включена подстройка выдержки с помощью дисков управления.
НАПРАВ. ДИСКА УПРАВЛЕНИЯ	Выберите, будет ли изменено направление вращения диска управления при настройке параметров.
ЗАТВОР ПО АФ	Выберите, будет ли фотокамера фокусироваться, когда спусковая кнопка затвора нажата наполовину.
ЗАТВОР ПО АЭ	Выберите, будет ли экспозиция блокироваться (блокировка АЭ), пока кнопка затвора нажата наполовину.
СНИМ.БЕЗ ОБЪЕКТИВА	Выберите, будет ли спускаться затвор, когда объектив не установлен.
СЪЕМКИ БЕЗ КАРТЫ	Выберите, можно ли спустить затвор без карты памяти, вставленной в фотокамеру.
НАСТРОЙКА МАСШТ./ ФОКУС. ОБЪЕКТИВА	Настройте параметры для объективов с кольцами фокусировки или совместимых объективов с автозумом.

Настройка	Описание
РЕЖ.БЛОКИР.АЭ/АФ	Выберите действие кнопки, которой присвоена функция блокировки экспозиции и/или фокусировки.
РЕЖИМ БЛОКИРОВКИ АББ	Выберите действие при нажатии функциональных кнопок, которым присвоена функция блокировки автоматического баланса белого (AWB).
УСТ. КОЛЬЦА АПЕРТУРЫ (А)	Выберите, можно ли будет регулировать диафрагму с помощью диска управления, когда А выбрано с помощью кольца диафрагмы объектива.
НАСТР. ДИАФРАГМЫ	Выберите способ выбора диафрагмы для объективов без колец диафрагмы.
▶ НАСТРОЙКА КНОПКИ Fn1	Выберите функцию кнопки Fn1 во время просмотра.
НАСТР. СЕНСОРНОГО ЭКРАНА	Включите или выключите сенсорные элементы управления на ЖК-мониторе.
БЛОК.	Блокировка элементов управления фотокамеры для предотвращения непреднамеренного управления.

УПР-Е ПИТАНИЕМ

Чтобы получить доступ к настройкам управления питанием, нажмите **MENU/OK**, выберите вкладку **■ (НАСТРОЙКА)** и выберите **УПР-Е ПИТАНИЕМ**.

Настройка	Описание
АВТО ВЫКЛ.	Выберите, будет ли фотокамера автоматически отключаться, если не выполняются никакие действия.
ЭФФЕКТИВНОСТЬ	Изменение настроек питания.
НАСТР.УСИЛ.ЭВИ./ДИСП.	Настройте режим для видеискателя и ЖК-монитора когда в режиме ЭФФЕКТИВНОСТЬ выбран режим ФОРСИР.
ТЕМП. АВТОМАТИЧ. ОТКЛЮЧ.	Выберите температуру, при которой фотокамера автоматически выключается при повышении температуры.

НАСТР.СОХР.ДАНЫХ

Чтобы получить доступ к настройкам управления файлами, нажмите **MENU/OK**, выберите вкладку **☰ (НАСТРОЙКА)** и выберите **НАСТР.СОХР.ДАНЫХ**.

Настройка	Описание
НОМЕР КАДРА	Выберите, будет ли нумерация файлов сбрасываться после установки новой карты памяти.
РЕДАКТ. ИМЯ ФАЙЛА	Изменение префикса имени файла.
ВЫБЕРИТЕ ПАПКУ	Создайте папки и выберите папку, в которую будут сохраняться последующие снимки.
ИНФО. ОБ АВТОРСКИХ ПРАВАХ	Выберите, будет ли добавляться информация об авторских правах в виде меток Exif к новым снимкам по мере их съемки.
ГЕОТЕГИНГ	Выберите, будет ли информация о местоположении, загруженная со смартфонов, записываться вместе с новыми изображениями по мере съемки.

Меню настройки сети/USB

Для доступа к настройкам сети/USB нажмите **MENU/OK** и выберите вкладку  (настройки сети/USB).

Настройка	Описание
НАСТРОЙКА Bluetooth/СМАРТФ.	Настройте параметры Bluetooth, а также различные параметры смартфона.
РЕЖИМ "В САМОЛЕТЕ"	Отключите беспроводную локальную сеть и Bluetooth.
НАСТРОЙКА СЕТИ	Настройте параметры для подключения к беспроводным сетям.
НАСТ.ПОДК.ПРИНТ. instax	Изменение настроек подключения к дополнительным принтерам Fujifilm instax SHARE.
Frame.io Camera to Cloud	Отрегулируйте настройки Frame.io.
РЕЖИМ СОЕДИНЕНИЯ	Настройте параметры для подключения к внешним устройствам.
НАСТР. ПИТАНИЯ/СВЯЗИ ПО USB	Выберите, будут ли подключения по USB к компьютерам, смартфонам или другим устройствам использоваться для питания или передачи данных.
ИНФОРМАЦИЯ	Просмотрите MAC-адрес и Bluetooth-адрес и IP-адрес беспроводной сети фотокамеры.
СБРОСИТЬ НАСТР. СЕТИ/USB	Восстановите настройки сети/USB до значений по умолчанию.

Примечания

7

В целях безопасности



Обязательно перед использованием изделия прочтите данные примечания

Примечания по безопасности



- Необходимо правильно пользоваться фотокамерой. Перед использованием фотокамеры внимательно прочтите данные замечания по безопасности и *Основное руководство*.
- После прочтения данных примечаний по безопасности сохраните их в надежном месте.

Информация о символах



Приведенные ниже символы используются в данном документе для обозначения степени тяжести травм или ущерба, к которым может привести несоблюдение обозначенных символами требований, и, как следствие, неправильное использование устройства.















 ПРЕДУПРЕЖДЕНИЕ	Несоблюдение требований, обозначенных данным символом, может повлечь смерть или тяжелые травмы.
 ПРЕДОСТЕРЕЖЕНИЕ	Несоблюдение требований, обозначенных данным символом, может повлечь получение телесных повреждений или материальный ущерб.

Приведенные ниже символы используются для обозначения характера инструкций, которые следует соблюдать.



 Треугольные значки обозначают информацию, на которую нужно обратить внимание («важно»).
 Перечеркнутый круг указывает на запрет указанных действий («Запрещено»).
 Круг с восклицательным знаком указывает на обязательность действий («Обязательно»).

ПРЕДУПРЕЖДЕНИЕ

 <i>Отключайте устройство от сети</i>	При возникновении проблем выключите фотокамеру, извлеките батарею и отсоедините USB-кабель. Продолжение использования фотокамеры при появлении дыма, необычного запаха или при проявлении признаков неисправности, может привести к пожару или к поражению электрическим током. Обратитесь к своему дилеру Fujifilm.
	Не допускайте попадания внутрь фотокамеры или соединительных кабелей воды или посторонних предметов. Не используйте фотокамеру или соединительные кабели после попадания в них пресной или соленой воды, молока, напитков, моющих средств или других жидкостей. Если жидкость попадет в фотокамеру или соединительные кабели, выключите фотокамеру, извлеките батарею и отсоедините USB-кабель. Продолжение использования фотокамеры может привести к пожару или к поражению электрическим током. Обратитесь к своему дилеру Fujifilm.
 <i>Не используйте в ванной или в душе</i>	Не используйте фотокамеру в ванной или в душе. Это может привести к пожару или поражению электрическим током.
 <i>Не разбирайте</i>	Никогда не пытайтесь разобрать или внести изменения в конструкцию фотокамеры (никогда не открывайте корпус). Невыполнение данного требования может привести к возгоранию или поражению электрическим током.
 <i>Не прощипывайте внутренние детали</i>	Если корпус разбился в результате падения или другого чрезвычайного происшествия, не трогайте открытые детали. Несоблюдение этой меры предосторожности может привести к поражению электрическим током или возникновению травм, если Вы дотронетесь до поврежденных деталей. Немедленно выньте батарею, соблюдая осторожность, чтобы избежать получения травм или поражения электрическим током, и отнесите изделие в место приобретения для консультации.

 ПРЕДУПРЕЖДЕНИЕ	
	Не заменяйте, не нагревайте, не переключайте и не натягивайте соединительный кабель, не ставьте на него тяжелые предметы. Это может вызвать повреждение кабеля и привести к пожару или поражению электрическим током. При повреждении кабеля обратитесь к своему дилеру Fujifilm. Не используйте кабели с искривленными разъемами.
	Не помещайте фотокамеру на неустойчивую поверхность. Фотокамера может упасть и причинить травму.
	Никогда не пытайтесь производить съемку во время движения. Не выполняйте съемку, воспроизведение и другие операции с фотокамерой во время управления автомобилем или другим транспортным средством. Это может привести к падению или дорожно-транспортному происшествию. Если вы фотографируете на ходу, обращайте внимание на окружающую обстановку.
	Не прикасайтесь к металлическим элементам фотокамеры во время грозы. Это может привести к поражению электрическим током от грозового разряда.
	Используйте батареи только по назначению. Вставляйте батареи, как показано на схеме.
	Не разбирайте, не модифицируйте и не нагревайте батареи. Не роняйте, не ударяйте и не бросайте батареи или не подвергайте их сильным ударам любым другим способом. Не используйте батареи, у которых есть признаки протекания, деформации, обесцвечивания или других дефектов. Для зарядки аккумуляторных батарей используйте только указанные зарядные устройства и не пытайтесь зарядить перезаряжаемые литий-ионные или щелочные батареи. Не допускайте короткого замыкания батарей и не храните их рядом с металлическими предметами. Несоблюдение этих мер безопасности может стать причиной перегрева, возгорания, взрыва или протекания батарей, что может привести к пожару, ожогам или другим травмам.
	Используйте только батареи, предназначенные для использования с данной фотокамерой. Напряжение источника питания должно соответствовать указанному. Использование других источников питания может привести к пожару.
	При вытекании электролита из батарей питания и попадании в глаза, на кожу или на одежду немедленно промойте пораженный участок чистой водой и обратитесь к врачу или вызовите скорую медицинскую помощь.
	Не используйте для зарядки батарей зарядное устройство, отличное от указанного в инструкции. Прилагаемое зарядное устройство предназначено только для зарядки батарей того типа, что входят в комплект поставки фотокамеры. Использование зарядного устройства для заряда обычных батарей или других типов аккумуляторов может привести к вытеканию электролита, перегреву или взрыву.
	Использование вспышки вблизи глаз человека может вызвать ухудшение зрения. Будьте особенно осторожны при съемке младенцев и маленьких детей.
	Не оставляйте надолго в контакте с горячими поверхностями. Не оставляйте часть корпуса в контакте с изделием на длительное время, когда изделие включено. Несоблюдение этого требования может привести к низкотемпературным ожогам, особенно при длительном использовании, при высоких температурах окружающей среды, когда ВЫСОКИЙ выбрано для ТЕМП. АВТОМАТИЧ. ОТКЛЮЧ. , или у пользователей, которые страдают от плохого кровообращения или пониженной чувствительности, и в этом случае рекомендуется использовать штатив или аналогичные меры предосторожности.
	Не следует использовать в присутствии легковоспламеняющихся предметов, взрывоопасных газов или пыли.
	При переноске батарей вставляйте их в цифровую фотокамеру или кладите в жесткий футляр. Храните батареи в жестком футляре. При утилизации отработанных батарей оборачивайте контакты изоляционной лентой. Контакт с другими металлическими предметами или батареями может привести к возгоранию или взрыву батареи.

ПРЕДУПРЕЖДЕНИЕ

-  **Храните карты памяти, горячие башмаки и другие мелкие детали в недоступном для детей месте.** Дети могут проглотить мелкие детали; держите их подальше от детей. Если ребенок проглотил мелкую деталь, обратитесь к врачу или позвоните в службу спасения.
-  **Храните в местах, недоступных для маленьких детей.** Среди элементов, которые могут привести к травме, является ремешок, который может запутаться вокруг шеи ребенка и привести к удушью, и вспышка, которая может привести к ухудшению зрения.
-  **Следуйте указаниям персонала больницы и авиалиний.** Этот продукт генерирует радиочастотную эмиссию, которая может помешать навигационному или медицинскому оборудованию.

ПРЕДОСТЕРЕЖЕНИЕ

-  **Не используйте эту фотокамеру в местах, где присутствуют пары нефтепродуктов или масел, водяной пар, влага или пыль.** Это может привести к пожару или поражению электрическим током.
-  **Не оставляйте эту фотокамеру в местах, где она может подвергнуться действию слишком высоких температур.** Не оставляйте фотокамеру в закрытом автомобиле или под прямыми солнечными лучами. Это может привести к пожару.
-  **Не кладите на фотокамеру тяжелые предметы.** Это может привести к опрокидыванию или падению тяжелого предмета и причинить травмы.
-  **Не накрывайте и не заворачивайте фотокамеру или зарядное устройство тканью или одеялом.** Это может вызвать перегрев и привести к деформации корпуса или стать причиной пожара.
-  **Не используйте штепсель, если он поврежден или не полностью вставляется в розетку.** Несоблюдение этой меры предосторожности может привести к возгоранию или поражению электрическим током.
-  **Если вы приступаете к очистке фотокамеры или не планируете использовать фотокамеру в течение продолжительного периода времени, извлеките батарею.** Несоблюдение данного требования может привести к пожару или поражению электрическим током.
-  **После подзарядки отключайте зарядное устройство от электросети.** Оставленное в розетке зарядное устройство может стать причиной пожара.
-  **Когда карта памяти извлекается из фотокамеры, то она быстро выскакивает из отверстия. Придерживайте ее пальцем, притормаживая движение карты.** При извлечении карты можно получить травму.
-  **Не прикасайтесь к карте памяти сразу после съемки.** Карта памяти может быть горячей, что может привести к ожогам. Дождитесь охлаждения карты, прежде чем извлекать ее из фотокамеры.
-  **Регулярно проводите проверку и очистку внутренних частей Вашей фотокамеры.** Скопление пыли в фотокамере может привести к пожару или поражению электрическим током. Каждые два года обращайтесь к своему дилеру Fujifilm для внутренней очистки фотокамеры. Имейте в виду, что эта услуга платная.
-  **Утилизируйте изделие в соответствии с местными правилами.**
-  **Опасность взрыва при неправильной установке аккумулятора. Заменяйте только батареями того же самого или эквивалентного типа.**

Батарея и источник питания

Примечание: Проверьте тип используемых в фотокамере батарей и прочтите соответствующие разделы.



ПРЕДУПРЕЖДЕНИЕ: не подвергайте батарею воздействию чрезмерно высокой температуры, источниками которой могут быть солнечный свет, огонь и т. п.

Ниже описывается, как правильно использовать батареи питания и продлить срок их службы. Неправильное использование батарей сокращает срок их службы и может вызвать вытекание электролита, привести к перегреву, возгоранию или взрыву.

Литий-ионные батареи

Прочтите данный раздел, если в Вашей фотокамере используются литий-ионные батареи.

Батарея питания поставляется незаряженной. Перед использованием фотокамеры зарядите батарею. Храните батарею в футляре, если она не используется.

■ Примечания, касающиеся батарей

Батарея постепенно разряжается, даже если она не используется. Заряжайте батарею за один-два дня до начала работы.

Срок службы батарей можно продлить, если выключать фотокамеру, когда она не используется.

Емкость батареи уменьшается при низких температурах; разряженная батарея может не работать на холоде. Держите полностью заряженную запасную батарею в теплом месте и заменяйте батарею при необходимости, или держите батарею в кармане или другом теплом месте и вставляйте ее только непосредственно перед съемкой. Не кладите батарею так, чтобы она непосредственно соприкасалась с обогревателями для рук или другими нагревательными приборами.

■ Зарядка аккумулятора

Батарею также можно заряжать с помощью дополнительного зарядного устройства BC-W126S. Время зарядки увеличится при температурах окружающей среды ниже +10 °C или выше +35 °C. Не пытайтесь заряжать батарею при температурах выше +40 °C; при температурах ниже +5 °C батарея не зарядится.

Не пытайтесь подзаряжать полностью заряженную батарею. Однако чтобы производить зарядку, не обязательно, чтобы батарея была полностью разряжена.

Сразу после зарядки или во время использования батарея может быть теплой на ощупь. Это нормальное явление.

■ Срок службы батареи

Заметное уменьшение способности батареи удерживать заряд указывает на то, что подошел конец срока ее службы и ее следует заменить.

■ Хранение

Если фотокамера не будет использоваться в течение длительного времени, храните ее при комнатной температуре с батареями, заряженной в пределах от половины до 2/3 емкости.

Если фотокамера не будет использоваться в течение длительного времени, выньте батарею и храните ее в сухом месте при температуре окружающей среды от +15 °C до +25 °C. Не храните батарею в местах с экстремальными температурами.

■ Предостережения: Обращение с батареей

- Не переносите и не храните батарею вместе с металлическими предметами, например, с ожерельями или шпильками.
- Не подвергайте воздействию пламени или тепла.
- Не разбирайте и не изменяйте конструкцию.
- Не подвергайте воздействию низкого атмосферного давления.
- Используйте только с соответствующими зарядными устройствами.
- Утилизируйте использованные батареи сразу.
- Не роняйте батареи и не подвергайте их сильным ударам.
- Не подвергайте воздействию воды.
- Держите контакты в чистоте.
- Батарея и корпус фотокамеры могут нагреваться после продолжительного использования. Это нормальное явление.

■ Предостережение: Утилизация

Утилизируйте использованные батареи в соответствии с местными правилами. Следует обращать внимание на экологические аспекты утилизации батарей. Используйте устройство в умеренных климатических условиях.

Не разбирайте батареи и не разделяйте их на части.

Использование фотокамеры

- Не направляйте фотокамеру на очень яркие источники света, включая источники искусственного света или источники естественного света, например, на солнце в безоблачном небе. Несоблюдение этой меры предосторожности может привести к повреждению сенсора изображения фотокамеры.
- Сильный солнечный свет, сфокусированный через видоискатель, может повредить панель электронного видоискателя (EVF). Не наводите электронный видоискатель на солнце.

Выполните пробные снимки

Перед съемкой важных событий (например, свадеб или путешествий) сделайте пробный снимок и посмотрите результат, чтобы проверить правильно ли работает фотокамера. Корпорация FUJIFILM не несет ответственности за повреждения или потерянную прибыль в результате неправильной работы изделия.

Примечания по авторским правам

Кроме случаев использования изображений исключительно в личных целях, изображения, полученные с помощью цифровой камеры, нельзя использовать в нарушение авторского права, без разрешения правообладателя. Помните, что существуют ограничения на съемку в театрах, на развлекательных мероприятиях и выставках, даже если снимки предназначены для использования исключительно в личных целях. Также следует помнить, что передача карт памяти с записанными на них изображениями или данными, защищенными авторским правом, разрешена только в соответствии с законодательством об авторском праве.

Обращение

Чтобы обеспечить правильность записи изображений, во время съемки не подвергайте фотокамеру ударным воздействиям.

Жидкие кристаллы

В случае повреждения монитора, необходимо соблюдать осторожность и избегать контакта с жидкими кристаллами. В случае возникновения одной из описанных ниже ситуаций немедленно выполните указанные действия:

- **При попадании жидких кристаллов на кожу**, протрите соответствующий участок кожи тканью, затем тщательно промойте проточной водой с мылом.
- **При попадании жидких кристаллов в глаза** промывайте глаза чистой водой не менее 15 минут, а затем обратитесь за медицинской помощью.
- **При проглатывании жидких кристаллов** тщательно промойте рот водой. Выпейте большое количество воды и вызовите рвоту, затем обратитесь за медицинской помощью.

Несмотря на то, что дисплей изготовлен с использованием чрезвычайно высокоточной технологии, на нем могут быть пиксели, которые горят постоянно или не горят вообще. Это не является неисправностью и не влияет на снимки, снятые изделием.

Информация о товарных знаках

Digital Split Image является товарным знаком или зарегистрированным товарным знаком FUJIFILM Corporation. Digital Micro Prism является товарным знаком или зарегистрированным товарным знаком FUJIFILM Corporation. Использованные в данном документе шрифты разработаны исключительно компанией DynaComware Taiwan Inc. Apple, iPhone, iPad, Mac, Mac OS X, OS X, macOS, Lightning и Apple ProRes являются товарными знаками Apple Inc. в США и других странах. Windows является зарегистрированным товарным знаком Microsoft Corporation в США и других странах. Android является товарным знаком или зарегистрированным товарным знаком компании Google LLC. Adobe, логотип Adobe, Camera to Cloud, Frame.io, Lightroom и Photoshop являются либо зарегистрированными товарными знаками, либо товарными знаками Adobe в США и (или) других странах. Wi-Fi®, логотип Wi-Fi CERTIFIED и Wi-Fi Protected Setup® являются зарегистрированными товарными знаками компании Wi-Fi Alliance®. Словесный знак и логотипы Bluetooth® являются зарегистрированными товарными знаками, принадлежащими Bluetooth SIG, Inc., и любое использование таких знаков компанией Fujifilm осуществляется по лицензии. Логотипы SDHC и SDXC являются товарными знаками компании SD-3C, LLC. CFexpress является товарным знаком CFA (CompactFlash Association). Логотип HDMI является товарным знаком или зарегистрированным товарным знаком компании HDMI Licensing LLC. QR Code является зарегистрированным товарным знаком DENSO WAVE INCORPORATED. USB Type-C® и USB-C® являются зарегистрированными товарными знаками USB Implementers Forum. AirGlu™ является товарным знаком или зарегистрированным товарным знаком Atomos. Все прочие товарные наименования, упомянутые в данном руководстве, являются товарными знаками или зарегистрированными товарными знаками их соответствующих владельцев.

Электрические помехи

Данная фотокамера может создавать помехи работе больничного или аэронавигационного оборудования. Прежде чем использовать фотокамеру в больнице или самолете, спросите разрешения у персонала больницы или экипажа.

Стандарты цветного телевидения

NTSC (National Television System Committee) – стандарт цветного телевидения, принятый в основном в США, Канаде и Японии. PAL (Phase Alternation by Line) – стандарт цветного телевидения, принятый в основном в странах Европы и Китае.

Печать формата Exif (версия Exif 2.32)

Exif Print представляет собой заново переработанный формат файлов цифровых фотокамер, в котором информация, сохраняемая с фотографиями, используется для оптимального воспроизведения цветов при печати.

ВАЖНОЕ ЗАМЕЧАНИЕ: Прочтите, прежде чем использовать программное обеспечение

Запрещен прямой или косвенный экспорт, целиком или частично, лицензированного программного обеспечения без разрешения соответствующих органов управления.

Объективы и другие принадлежности

- При установке штатива используйте винт размером 4,5 мм или короче.
- Fujifilm не несет ответственности за проблемы, связанные с производительностью, или повреждения, вызванные использованием аксессуаров сторонних производителей.

ПРИМЕЧАНИЯ

Во избежание возгорания или поражения электрическим током не подвергайте это устройство воздействию воды и влаги.

Прочтите «Примечания по безопасности» и убедитесь, что поняли их, прежде чем пользоваться фотокамерой.

Для потребителей в Канаде

SAN ICES-003 (В)/NMB-003(В)

ОСТОРОЖНО: Данное цифровое устройство Класса В соответствует канадскому стандарту ICES-003.

Заявление Министерства промышленности Канады: Это устройство соответствует требованиям нелицензируемых RSS промышленности Канады. Эксплуатация допускается при соблюдении следующих двух условий: (1) Данное устройство не должно создавать вредные помехи и (2) данное устройство должно принимать любые помехи, включая помехи, которые могут вызвать нежелательную работу устройства.

Это устройство и его антенна(ы) не должны быть совмещены или работать в сочетании с любой другой антенной или передатчиком, кроме проверенных встроенных радиостанций. Функция Выбор кода страны отключена для продуктов, продаваемых в США/Канаде.

О радиационном облучении: Имеющиеся научные доказательства не показывают, что какие-либо заболевания связаны с использованием беспроводных устройств малой мощности. Однако не существует доказательств того, что эти маломощные беспроводные устройства являются абсолютно безопасными. Беспроводные устройства малой мощности излучают низкие уровни радиочастотной энергии (РЧ) в микроволновом диапазоне во время использования. Несмотря на то, что высокие уровни радиочастот могут влиять на здоровье (нагревая ткани), воздействие низкого уровня маломощного радиочастотного излучения, не вызывающего нагревания, не приводит к известным неблагоприятным последствиям для здоровья. В ходе многочисленных исследований воздействия маломощного радиочастотного излучения не было выявлено каких-либо биологических эффектов. В некоторых научных работах высказываются предположения о возможном существовании биологических эффектов, но такие результаты не были подтверждены дополнительными исследованиями. X-T50 был протестирован и признан соответствующим IC пределам радиационного воздействия, установленным для неконтролируемой среды и соответствует правилам воздействия радиочастот (РЧ) IC RSS-102.

Работа в полосе частот 5150–5250 МГц должна выполняться только в помещениях, чтобы уменьшить вероятность помех для мобильных спутниковых систем, работающих в том же диапазоне.

Утилизация электрического и электронного оборудования в домашних условиях

В странах ЕС, Норвегии, Исландии, Лихтенштейне: Данный символ на изделии, в руководстве, на гарантийном талоне и/или на упаковке указывает на то, что данное изделие нельзя утилизировать вместе с бытовыми отходами. Вместо этого его нужно отнести в приемный пункт по сбору, переработке и вторичному использованию электрического и электронного оборудования.

Правильная утилизация поможет предотвратить потенциальные негативные последствия для окружающей среды и здоровья человека, которые могут возникнуть в результате несоответствующей утилизации данного изделия.

Данный символ на батареях или аккумуляторах указывает на то, что данные изделия нельзя утилизировать вместе с бытовыми отходами.

Если батареи или аккумуляторы легко извлекаются из устройства, утилизируйте их отдельно в соответствии с местными требованиями.

Повторное использование материалов поможет сохранить природные ресурсы. Для получения дополнительной информации об утилизации данного изделия обращайтесь в местные органы власти, в службу по сбору, переработке и вторичному использованию отходов или в магазин, где Вы приобрели изделие.

В странах за пределами Европейского союза, Норвегии, Исландии и Лихтенштейна: Если необходимо утилизировать данное изделие, включая батареи или аккумуляторы, свяжитесь с местными властями и уточните правила утилизации.

В Японии: Данный символ на батареях указывает, что они должны утилизироваться отдельно.

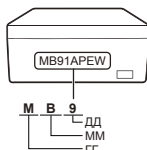

NP-W126S Информация о дате производства, указанной на перезаряжаемой батарее

ГГ		ММ		ДД					
2014	P	1	A	1	1	11	B	21	M
2015	N	2	B	2	2	12	C	22	N
2016	M	3	C	3	3	13	D	23	P
2017	L	4	D	4	4	14	E	24	R
2018	K	5	E	5	5	15	F	25	S
2019	J	6	F	6	6	16	G	26	T
:	:	7	G	7	7	17	H	27	V
2028	A	8	H	8	8	18	J	28	W
2029	Z	9	I	9	9	19	K	29	X
2030	Y	10	J	10	A	20	L	30	Y
2031	X	11	K					31	Z
:	:	12	L						

Уход за фотокамерой

Чтобы гарантировать работу фотокамеры в течение длительного времени, соблюдайте следующие меры.

Хранение и эксплуатация

Если фотокамера не используется длительное время, извлеките из нее аккумуляторную батарею и карту памяти. Не храните и не эксплуатируйте фотокамеру в таких местах, в которых фотокамера может подвергаться воздействию:

- дождя, пара или дыма
- повышенной влажности или пыли
- прямых солнечных лучей или высокой температуры, например, в закрытом транспортном средстве в солнечный день
- слишком низкой температуры
- сильной вибрации
- сильных магнитных полей, например, около антенн передатчиков, высоковольтных линий, радаров, электродвигателей, трансформаторов или магнитов
- агрессивных химических веществ, например, пестицидов
- контакта с изделиями из резины и винила

Беспроводные сетевые устройства и устройства Bluetooth: предостережения

ВАЖНО: Прочтите следующие замечания, прежде чем использовать встроенный беспроводной передатчик фотокамеры.

Ⓢ Данное изделие, содержащее функцию шифрования, разработанную в Соединенных Штатах, контролируется Правилами экспортного контроля Соединенных Штатов и не может быть экспортировано или реэкспортировано в какую-либо страну, на которую Соединенные Штаты накладывают эмбарго на поставку товаров.

- **Используйте только беспроводную сеть или устройство Bluetooth.** Fujifilm не берет на себя ответственность за повреждения, возникшие в результате несанкционированного использования. Не используйте в аппаратуре, требующей высокой степени надежности, например, в медицинском оборудовании или других системах, которые могут прямо или косвенно воздействовать на жизнь людей. При использовании данного устройства в компьютере или другой системе, требующей более высокой степени надежности, чем беспроводная сеть или устройства Bluetooth, обязательно соблюдайте все меры предосторожности для обеспечения безопасности и предотвращения неисправности.
- **Используйте только в той стране, где данное устройство было приобретено.** Данное устройство соответствует нормам, регулирующим беспроводные сетевые устройства и устройства Bluetooth в той стране, в которой оно было приобретено. При использовании данного устройства соблюдайте все нормы, действующие в соответствующем регионе. Fujifilm не берет на себя ответственность за проблемы, возникающие из-за использования данного устройства в других территориально-административных единицах.
- **Не используйте данное устройство в местах, подверженных воздействию магнитных полей, статического электричества или радиопомех.** Не используйте передатчик вблизи микроволновых печей или в других местах, подверженных воздействию магнитных полей, статического электричества или радиопомех, которые могут мешать приему беспроводных сигналов. Могут возникать взаимные помехи, когда передатчик используется вблизи другого беспроводного устройства, работающего в диапазоне 2,4 ГГц.
- **Безопасность.** Беспроводная сеть и устройства Bluetooth передают данные по радио, поэтому их использование требует повышенного внимания к безопасности, чем в случае проводных сетей.
 - Не подключайтесь к неизвестным сетям или сетям, к которым у Вас нет права доступа, даже если они отображаются на Вашем устройстве, поскольку такой доступ может считаться несанкционированным. Подключайтесь только к сетям, к которым у Вас есть право доступа.
 - Имейте в виду, что беспроводные передачи могут быть уязвимы для перехвата сторонними лицами.
 - Не подключайте это устройство напрямую к телекоммуникационным сетям (включая общедоступные беспроводные локальные сети), которыми управляют провайдеры или службы мобильной, стационарной, интернет-связи или другие телекоммуникационные службы.
- **Приведенные далее пункты запрещены законом:**
 - Разборка или модификация этого устройства
 - Удаление ярлыков сертификации устройств
- **Данное устройство работает на той же частоте, что и промышленные, образовательные и медицинские устройства и беспроводные передатчики.** Оно также работает на той же частоте, что и лицензионные и специальные нелицензионные низковольтные передатчики, используемые в системах слежения с радиочастотной идентификацией для сборочных линий другого подобного оборудования.
- **Во избежание помех в работе вышеперечисленных устройств соблюдайте следующие меры предосторожности.** Перед использованием данного устройства убедитесь в том, что не работает передатчик радиочастотной идентификации. Если Вы обнаружите, что данное устройство вызывает помехи в работе лицензионных передатчиков, используемых в системах слежения с радиочастотной идентификацией, немедленно прекратите использование затронутой частоты или переместите устройство в другое место. Если Вы заметили, что данное устройство вызывает помехи в низковольтных системах слежения с радиочастотной идентификацией, обратитесь к представителю Fujifilm.
- **Не используйте это устройство на борту самолета.** Находясь в самолете, следуйте инструкциям персонала авиакомпании. Обратите внимание, что данное изделие может излучать радиочастотное излучение даже в выключенном состоянии. Это можно предотвратить, выбрав **ВКЛ** для **РЕЖИМ "В САМОЛЕТЕ"** в меню настройки сети/USB перед посадкой.

• Далее приведены технические характеристики беспроводной связи.

Беспроводная LAN	
Стандарты	IEEE 802.11a/b/g/n/ac (стандартный протокол для беспроводных устройств)
Рабочая частота (центральная частота)	<ul style="list-style-type: none"> • Израиль, Индонезия : 2412 МГц–2462 МГц (11 каналов) • США, Канада, Бразилия, Китай, Индия, Корея, Малайзия : 2412 МГц–2462 МГц (11 каналов) : 5180 МГц–5320 МГц (W52, W53) : 5745 МГц–5825 МГц (UNII-3) • Европейский Союз, Япония, Великобритания, Австралия, Норвегия, Новая Зеландия, Турция, Гонконг, Филиппины, Вьетнам, Сингапур, Таиланд, ОАЭ, Россия, Тайвань, Саудовская Аравия, Катар, Бахрейн, Оман, Египет, Иран, Кувейт, Ливан, Узбекистан : 2412 МГц–2462 МГц (11 каналов) : 5180 МГц–5320 МГц (W52, W53) : 5500 МГц–5700 МГц (W56)
Протоколы доступа	Инфраструктура
Bluetooth®	
Стандарты	Bluetooth версии 4.2 (технология малого потребления энергии Bluetooth)
Рабочая частота (центральная частота)	2402 МГц–2480 МГц

Перед использованием объектива прочтите эти примечания

Примечания по безопасности

- Необходимо правильно пользоваться объективом. Перед использованием внимательно прочтите данные примечания по безопасности и *Основное руководство* фотокамеры.
- После прочтения данных примечаний по безопасности сохраните их в надежном месте.

Информация о символах

Приведенные ниже символы используются в данном документе для обозначения степени тяжести травм или ущерба, к которым может привести несоблюдение обозначенных символами требований, и, как следствие, неправильное использование устройства.

	ПРЕДУПРЕЖДЕНИЕ	Несоблюдение требований, обозначенных данным символом, может повлечь смерть или тяжелые травмы.
	ПРЕДОСТЕРЕЖЕНИЕ	Несоблюдение требований, обозначенных данным символом, может повлечь получение телесных повреждений или материальный ущерб.

Приведенные ниже символы используются для обозначения характера инструкций, которые следует соблюдать.

	Треугольные значки обозначают информацию, на которую нужно обратить внимание («важно»).
	Перечеркнутый круг указывает на запрет указанных действий («Запрещено»).
	Круг с восклицательным знаком указывает на обязательность действий («Обязательно»).

ПРЕДУПРЕЖДЕНИЕ

	<u>Не погружайте в воду и не подвержайте воздействию воды.</u>	Невыполнение данного требования может привести к возгоранию или поражению электрическим током.
	<u>Не разбирайте (не открывайте корпус).</u>	Несоблюдение этой меры предосторожности может привести к возгоранию, поражению электрическим током или возникновению травм из-за неправильной работы изделия.

! ПРЕДУПРЕЖДЕНИЕ

	<u>Не трогайте внутренние детали</u>	<i>Если корпус разбился в результате падения или другого чрезвычайного происшествия, не трогайте открытые детали.</i> Несоблюдение этой меры предосторожности может привести к поражению электрическим током или возникновению травм, если Вы дотронетесь до поврежденных деталей. Немедленно выньте батарею, соблюдая осторожность, чтобы избежать получения травм или поражения электрическим током, и отнесите изделие в место приобретения для консультации.
	<u>Не кладите на неустойчивые поверхности.</u>	Изделие может упасть, вызвав травму.
	<u>Не смотрите на солнце через объектив или видоискатель фотокамеры.</u>	Несоблюдение данной меры предосторожности может привести к необратимому нарушению зрения.

! ПРЕДОСТЕРЕЖЕНИЕ

	<u>Не используйте и не храните в местах, подверженных воздействию пара или дыма, а также в местах, где присутствует повышенная влажность или большое количество пыли.</u>	Невыполнение данного требования может привести к возгоранию или поражению электрическим током.
	<u>Не оставляйте на прямом солнечном свете или в местах, подверженных воздействию высоких температур, таких как закрытый автомобиль в солнечный день.</u>	Несоблюдение этих мер предосторожности может привести к возгоранию.
	<u>Храните в местах, не доступных для маленьких детей.</u>	В руках ребенка этот предмет может стать причиной телесных повреждений.
	<u>Не дотрагивайтесь мокрыми руками.</u>	Невыполнение данного требования может привести к поражению электрическим током.
	<u>Во время съемки объектов, освещенных солнцем, не допускайте попадания солнца в кадр.</u>	Солнечный свет, сфокусированный в фотокамере, когда солнце находится в кадре или рядом с ним, может вызвать возгорание или ожоги.
	<u>Когда изделие не используется, закройте крышки объектива и храните изделие там, где на него не падает прямой солнечный свет.</u>	Солнечный свет, сфокусированный объективом, может вызвать возгорание или ожоги.
	<u>Не переносите фотокамеру или объектив, когда они установлены на штативе.</u>	Изделие может упасть или удариться о другие предметы, вызвав травму.

FUJIFILM

FUJIFILM Corporation

7-3, AKASAKA 9-CHOME, MINATO-KU, TOKYO 107-0052, JAPAN

<https://fujifilm-x.com>

